

森

哆啦A梦

金百科



著者 / 藤子·F·不二雄 © 藤子创作公司

ISBN 7-5386-1446-X



9 787538 614466 >



版权所有
盗版必究

ISBN 7-5386-1446-X

J·1153 定价: 13.00元



©1979 by FUJIKO · F · Fujio PRODUCTION

All rights reserved.

First published in Japan in 1979 by SHOGAKUKAN INC.

CHINESE translation rights arranged with SHOGAKUKAN INC.

through SHANGHAI VIZ COMMUNICATION INC.

CHINESE translation rights ©2003 by SHANGHAI VIZ COMMUNICATION INC.

CHINESE publishing rights in China (excluding Hong Kong, Macao and Taiwan) by JILIN FINE ARTS PUBLISHING HOUSE

本作品由吉林美术出版社通过上海碧日咨询事业有限公司和日本株式会社小学馆签订翻译出版合约出版发行。

图字：07-2002-969

续哆啦A梦全百科

原 著：藤子·F·不二雄

翻 译：碧日

责任编辑：刘丛星 胡春辉

技术编辑：赵岫山 郭秋来

出 版：吉林美术出版社(长春市人民大街4646号)

发 行：吉林美术出版社

制 版：长春吉美雅昌彩色制版有限公司

印 刷：长春人民印业有限公司

版 次：2003年8月第1版第1次印刷

开 本：787×1092毫米 1/40

印 张：9

印 数：1-6000册

书 号：ISBN 7-5386-1446-x/J·1153

定 价：13.00元

哆啦A梦

魔镜大搜索

最新推出

会浮现出来隐藏
画的神奇
绘本

魔镜大搜索!

吉林美术出版社

定价：12.80元 / 册

·F·不二体
绘画：田中道明
吉林美术出版社

太神奇了!

隐藏着画会浮现出来哦!

买书就送神奇魔镜!

看看你能发现什么呢?

续哆啦A梦全百科

著者：藤子·F·不二雄

©藤子创作公司



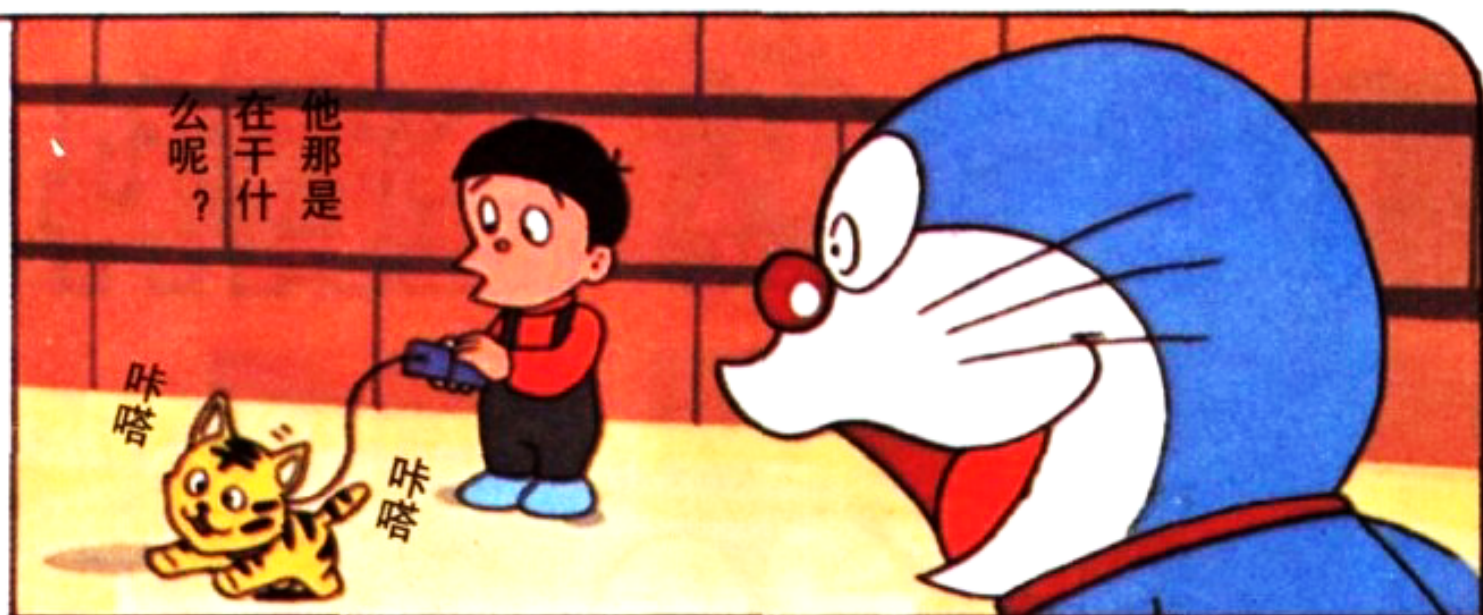

他那是
在干什
么呢？

咪嗒

咪嗒

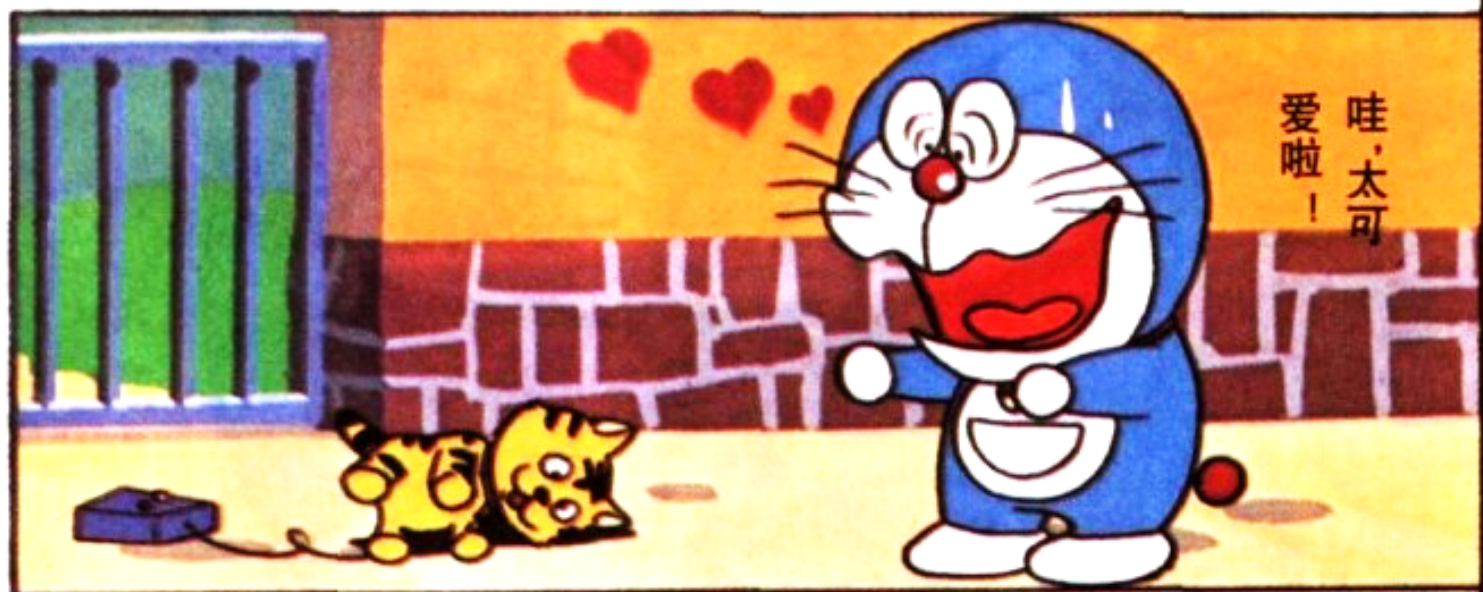

哇，太可
爱啦！

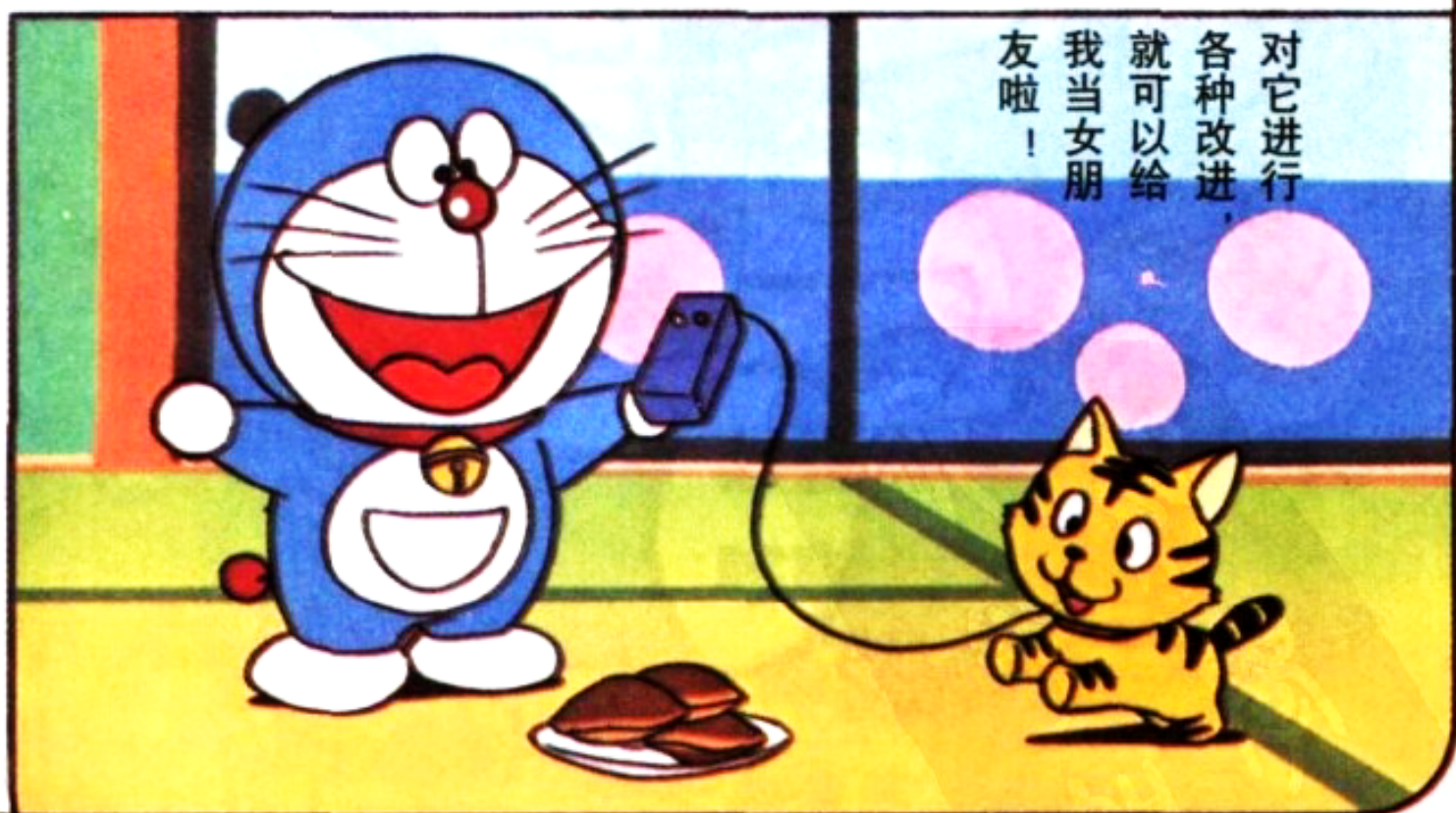

对它进行
各种改进，
就可以给
我当女朋
友啦！

没有办法呀，哆啦A
梦，你是一只小公猫，
可不能哭呀！



玩具猫
咪咪小姐

啊，怎么把家
庭作业丢到一
边就去……



喂，大雄你这
个狡猾的东
西！



用这种办法，
他们就追不
上我了。

空气预制件制造机

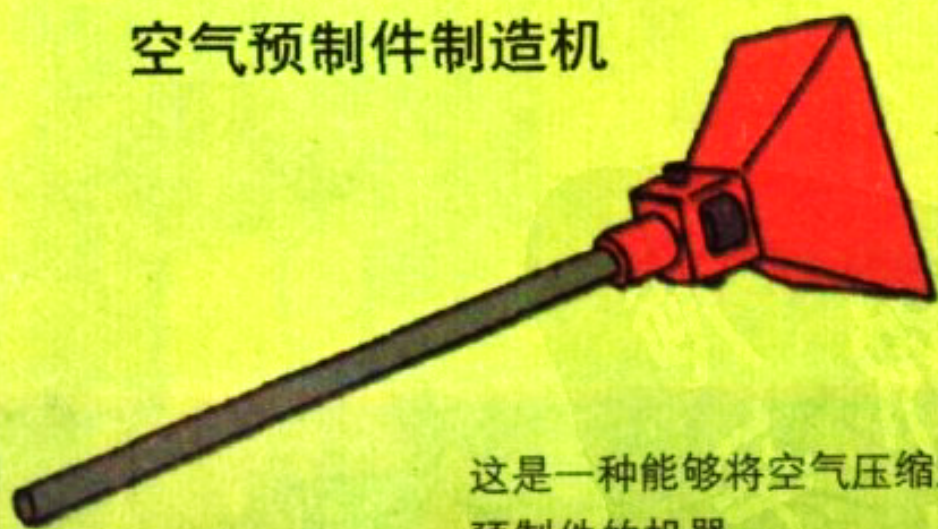

这是一种能够将空气压缩成
预制件的机器。

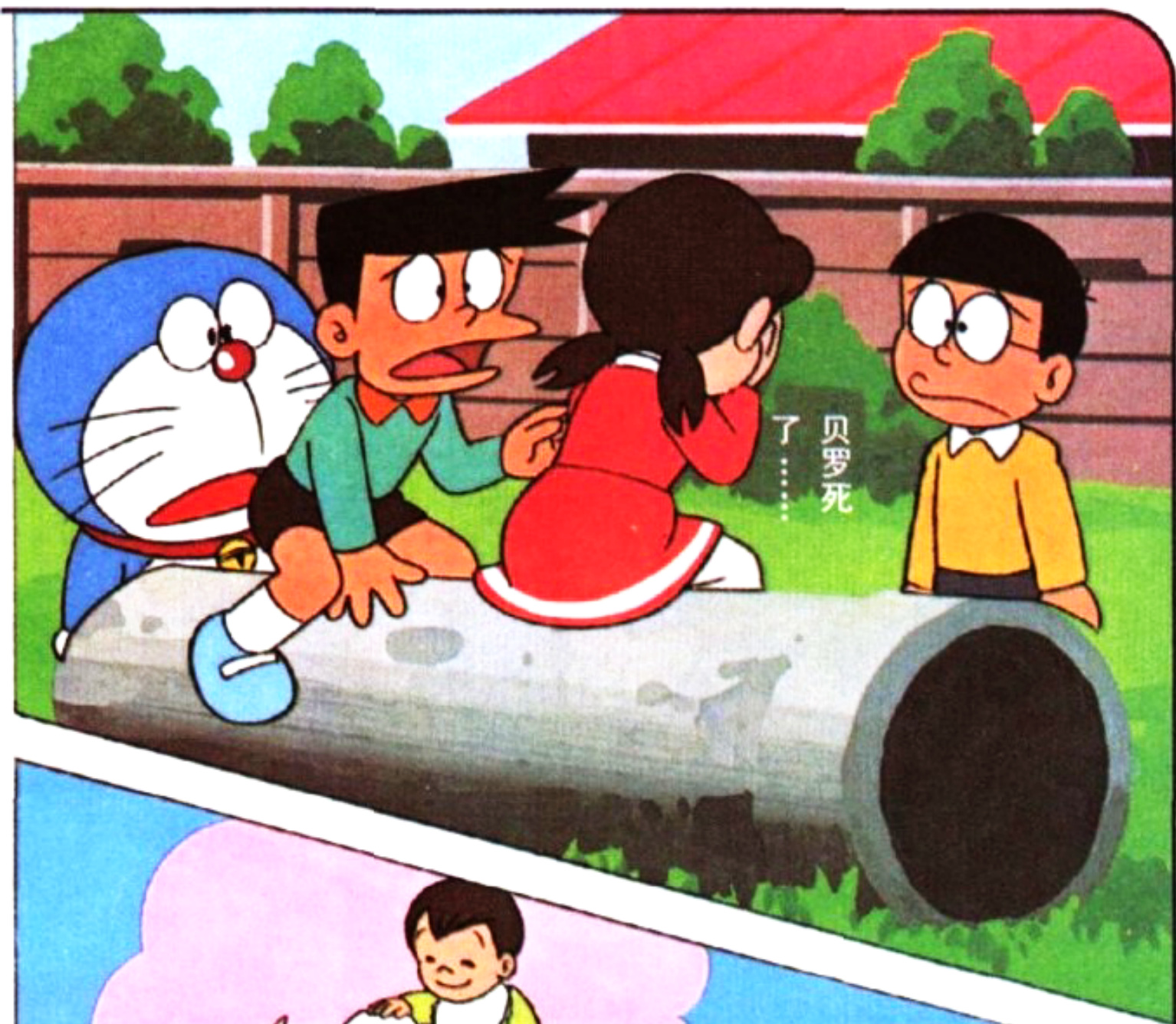

贝罗死了……

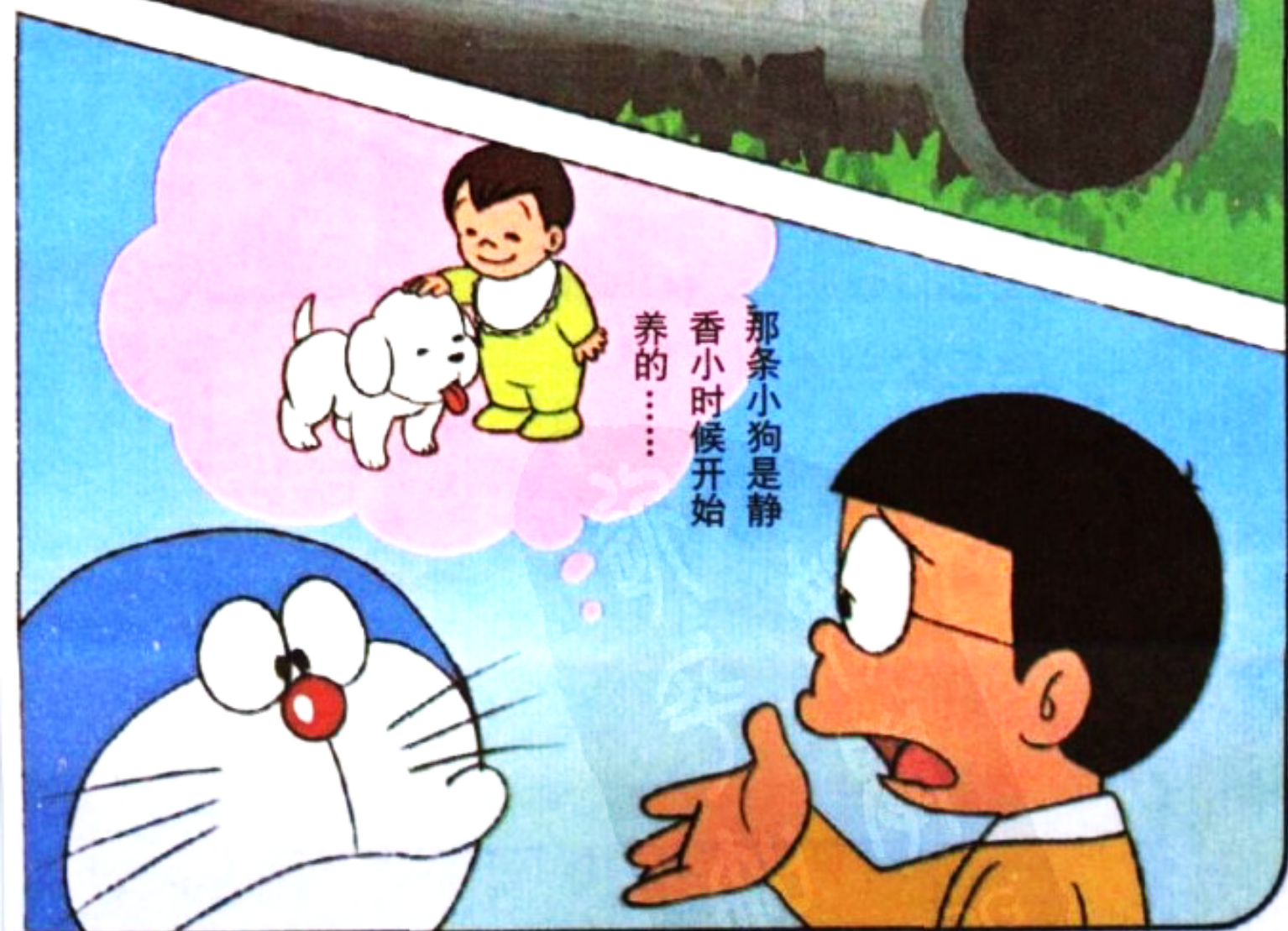

那条小狗是静香小时候开始养的……

有办法
了！咱们
回到贝罗
死之前的
时候去看
看吧！

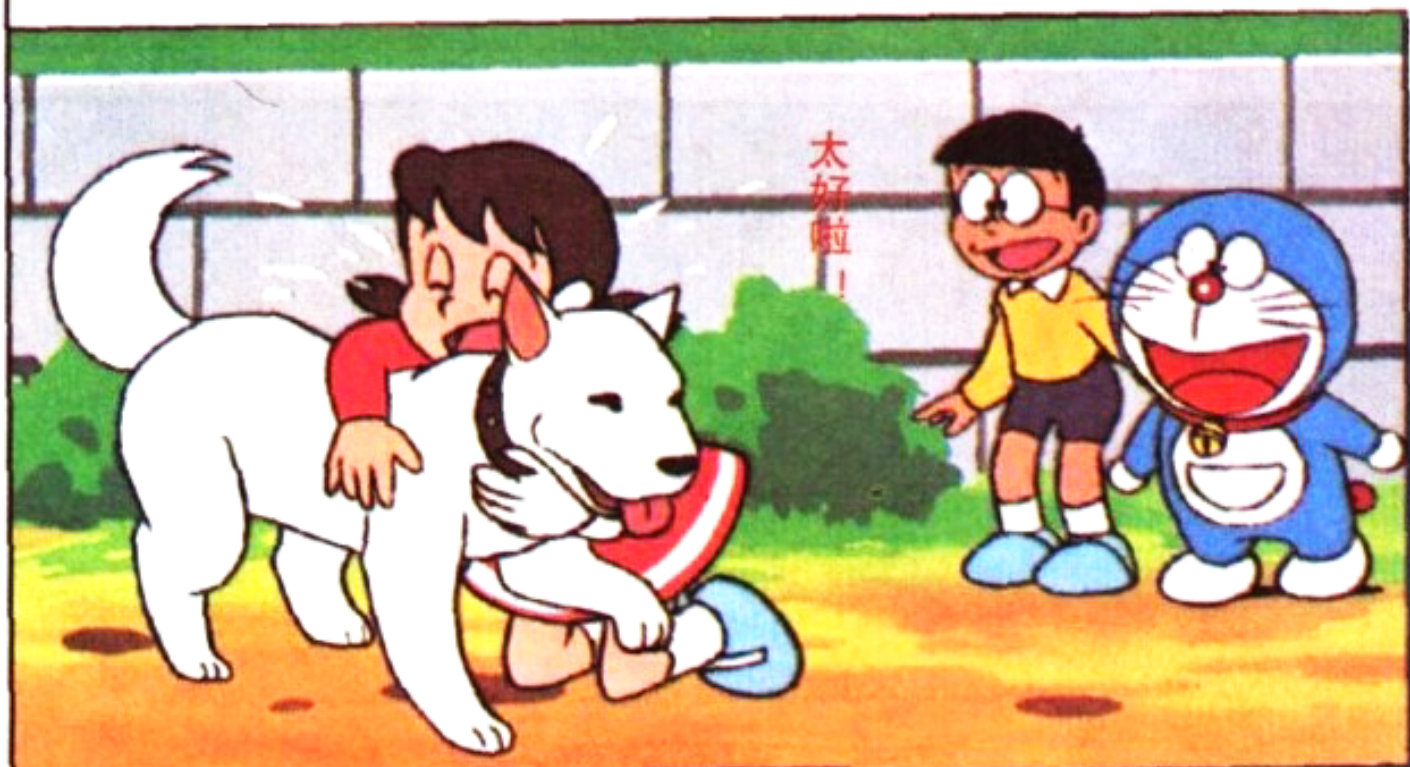

这可是包治百
病的药呀！



让生病的贝罗吃
上两片这种药。

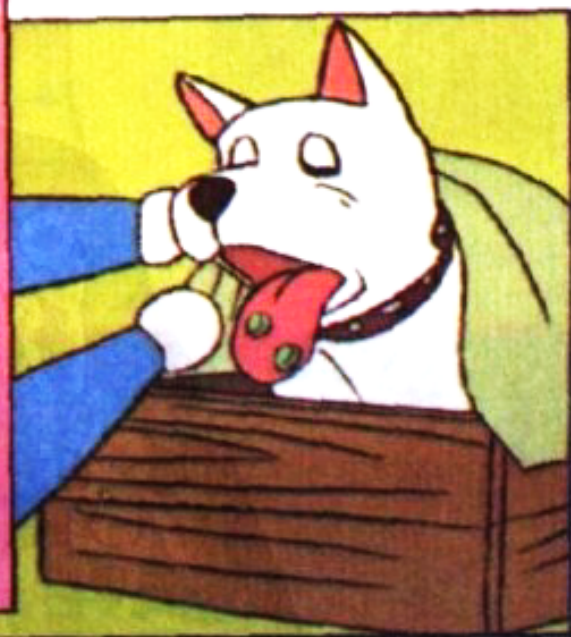

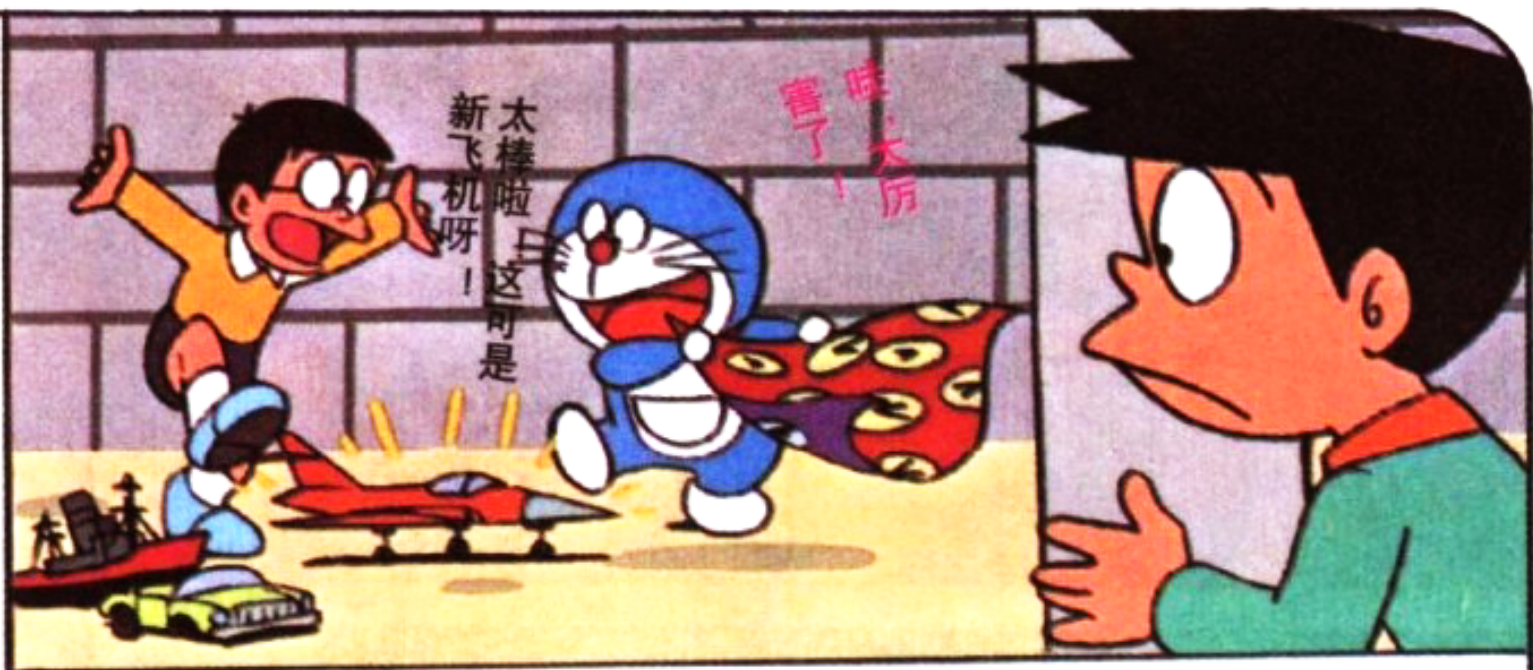

啊，这鳄鱼
是从哪里来
的呀？



这是一只
鳄鱼皮的
钱包。

小夫刚才
把时间包
袱皮盖在
了上面。



喂，怎么
样？咱考
了100
分哎！

空

100
 $10+22=82$
 $75+12=109$
 $21+65=86$
 $32-13=19$
 $77-22=55$
 $63-11=22$
 $10-8=2$

……

胖虎能考
100分
打死我也
不信！

由于胖虎考试作弊，被他爸爸狠狠地教训了一顿。

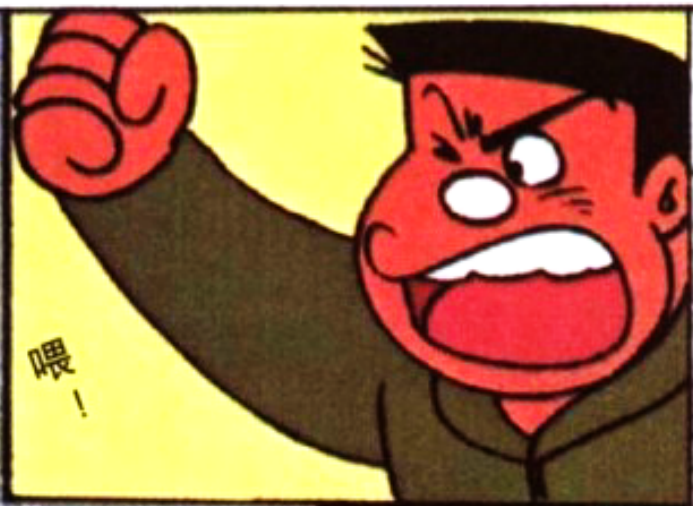

怪不得……

电脑铅笔



只要用了这种电脑铅笔，无论什么样的题目都能轻而易举地做出来。

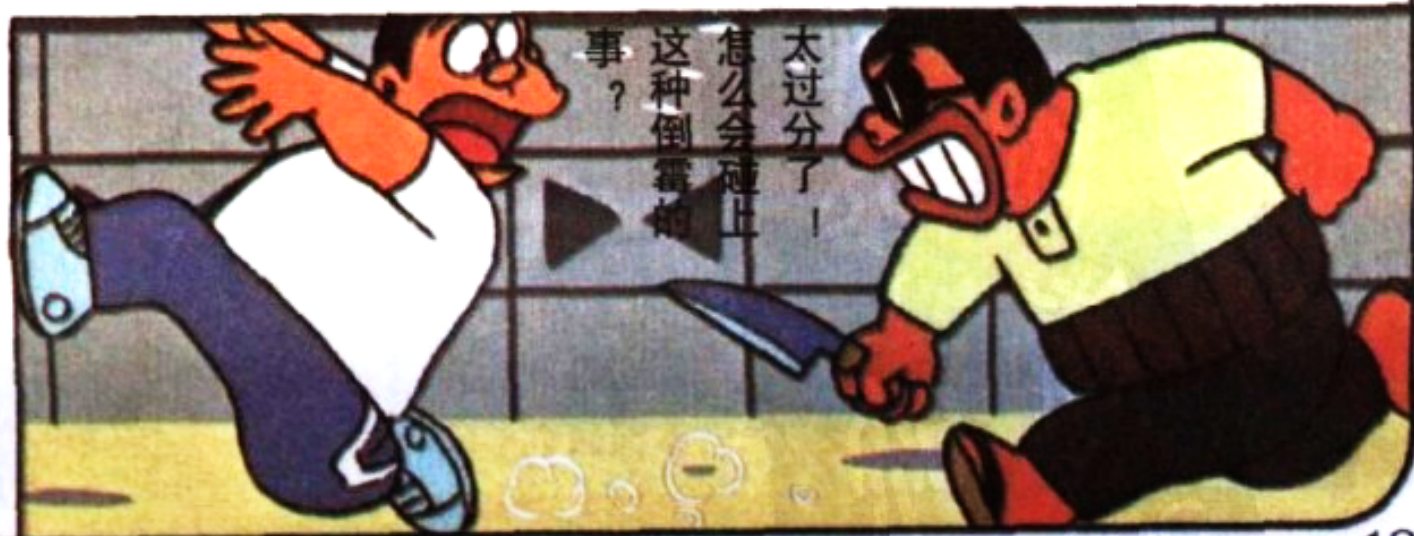
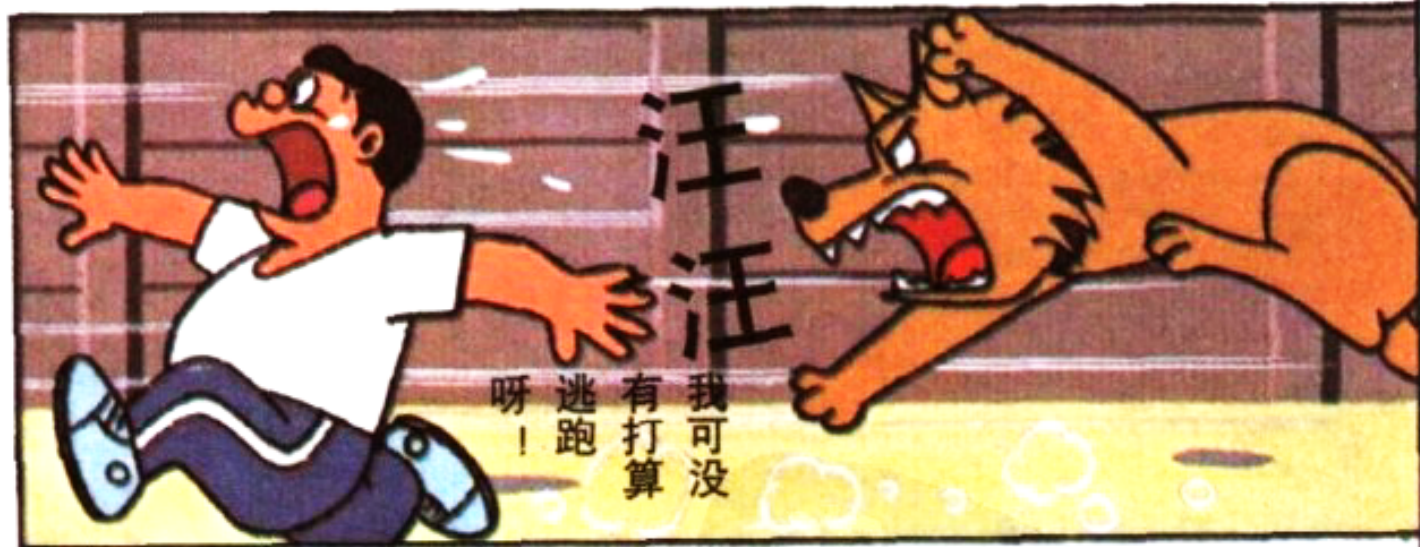
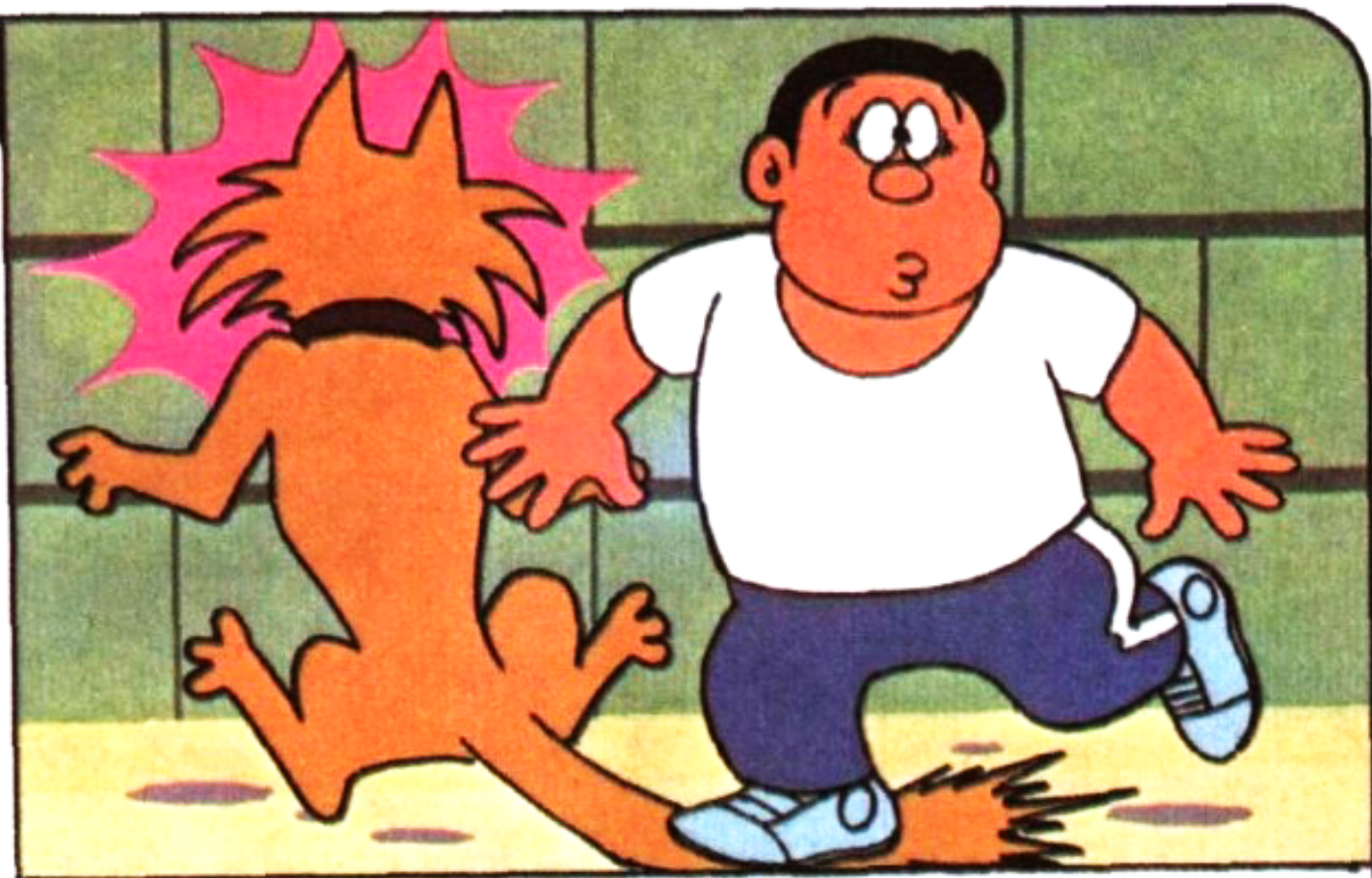

因为爸爸
你穿的是
这种不知
不觉就跑
步的运动
裤呀！

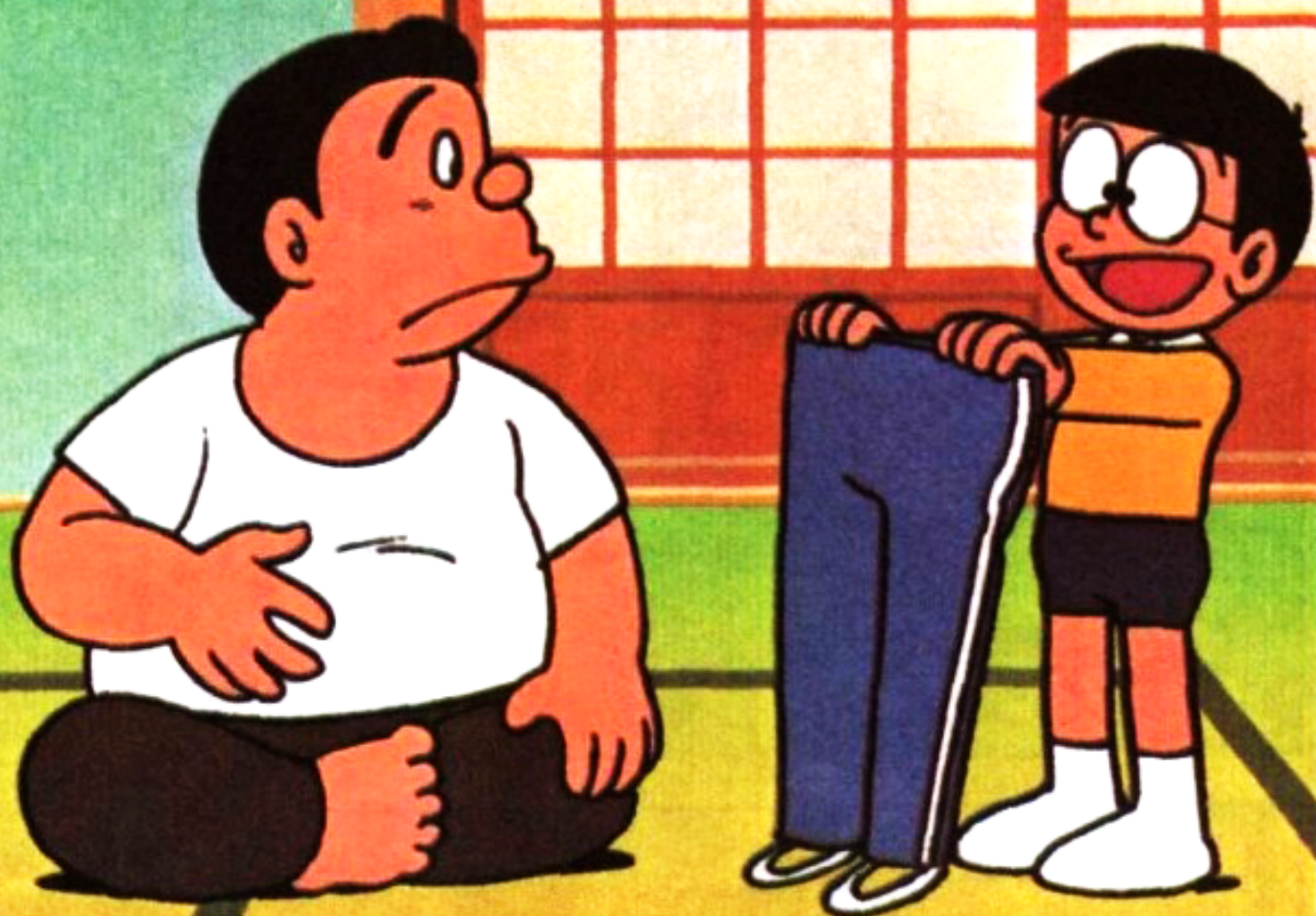

强迫型运动裤



大雄的妈妈穿着商务人员服装的样子



大雄的妈妈身着旅人服装的样子



用这种照相机
照相，什么样
的装束打扮都
能照出来。



妈妈的装束
也变成了豪
华型女式礼
服了。

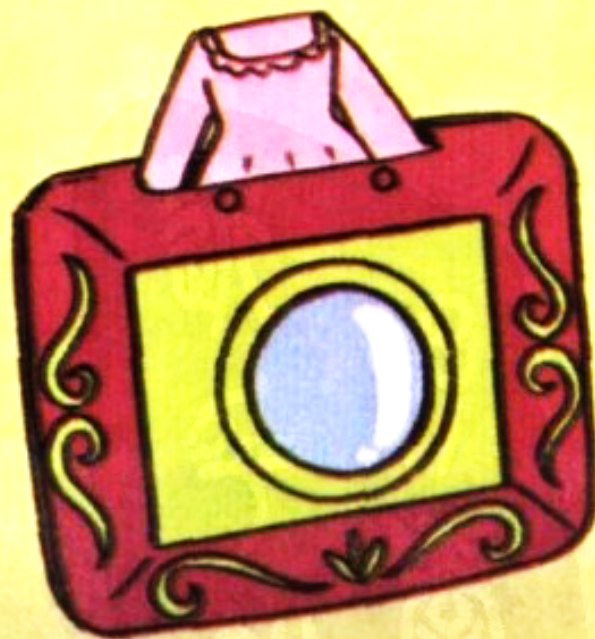

换衣服照相机



如果你想欣赏北方雪景的话，只要用这种如意门，就能如愿以偿了。一打开门，出现在你面前的就是北方的雪景。

如意门

哆啦A梦与他的朋友们



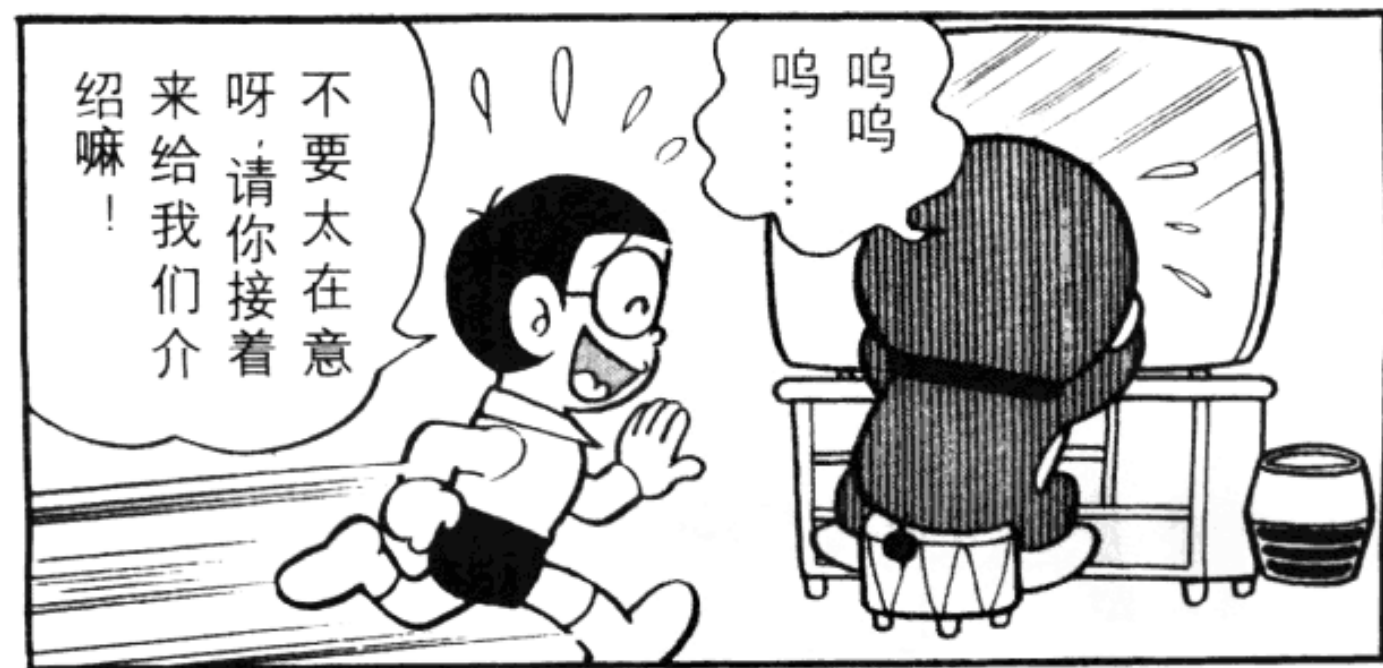

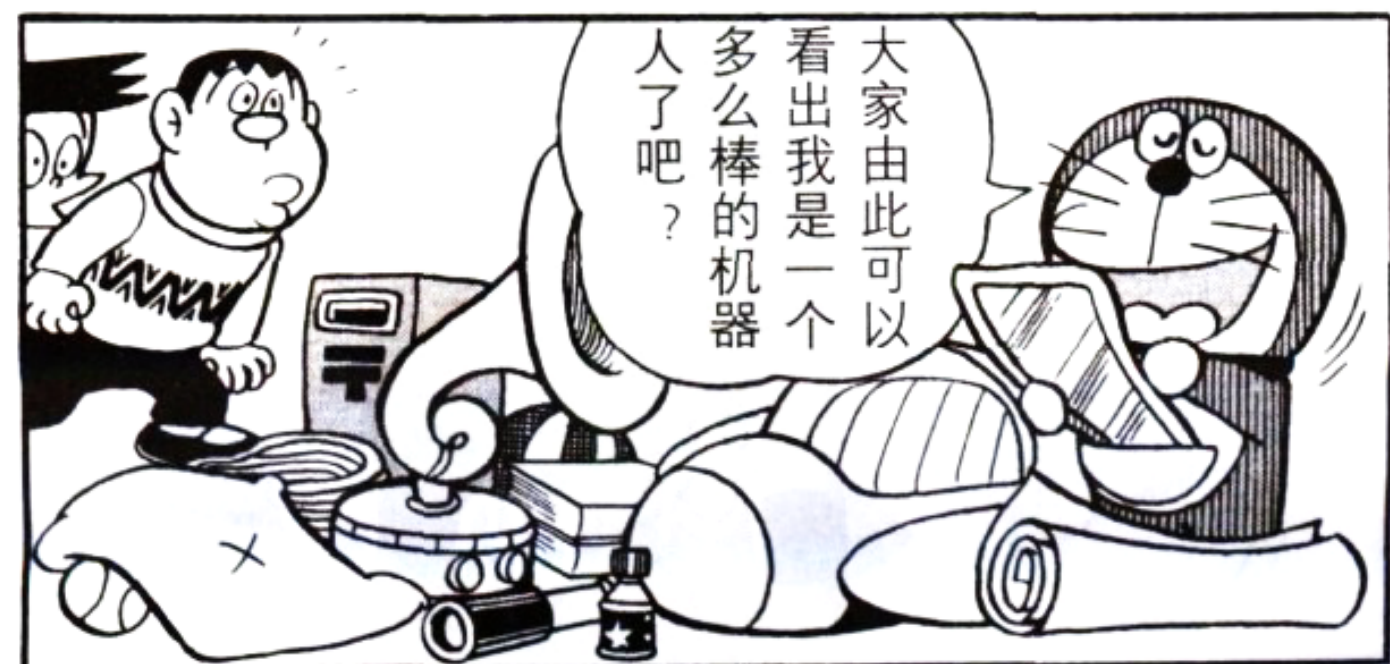

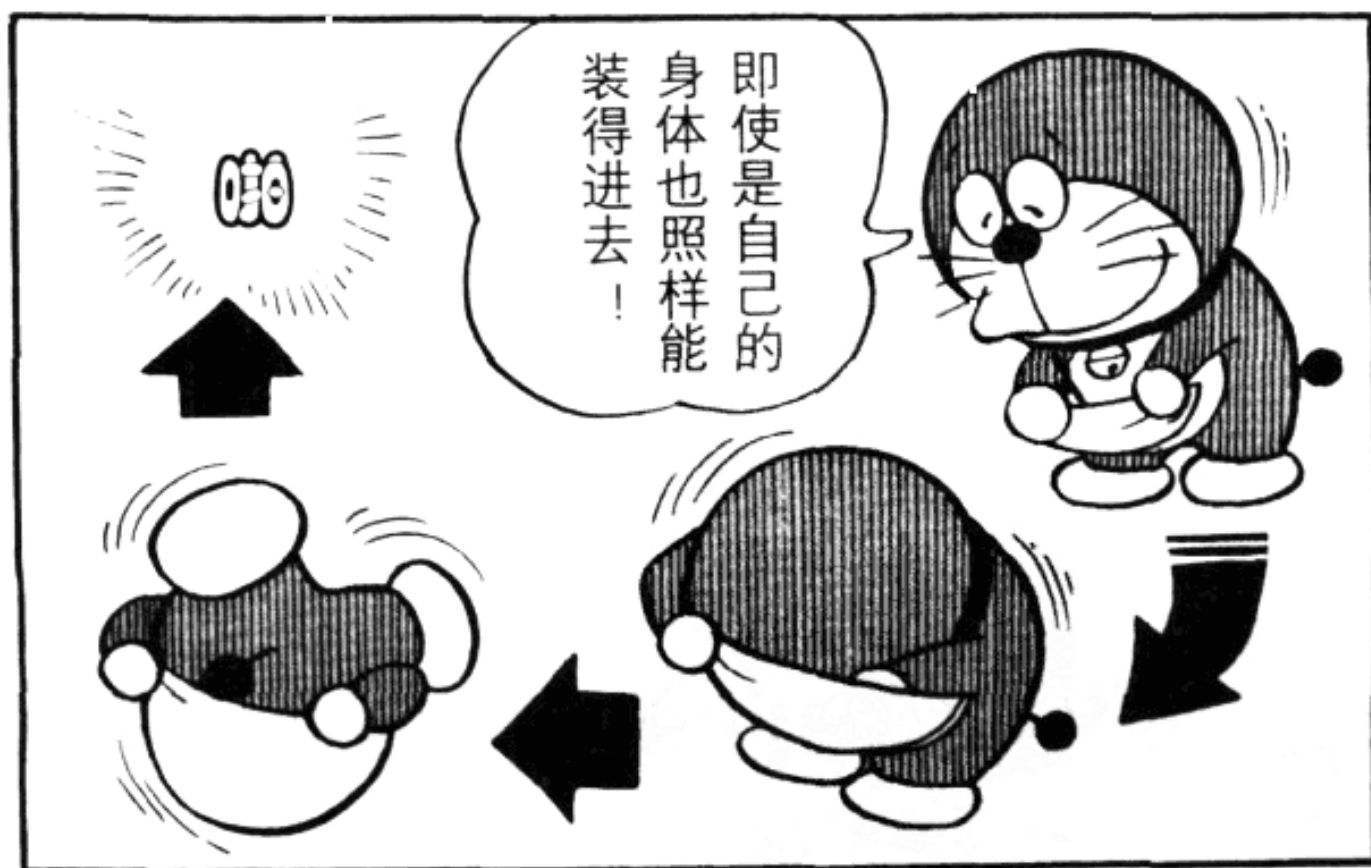
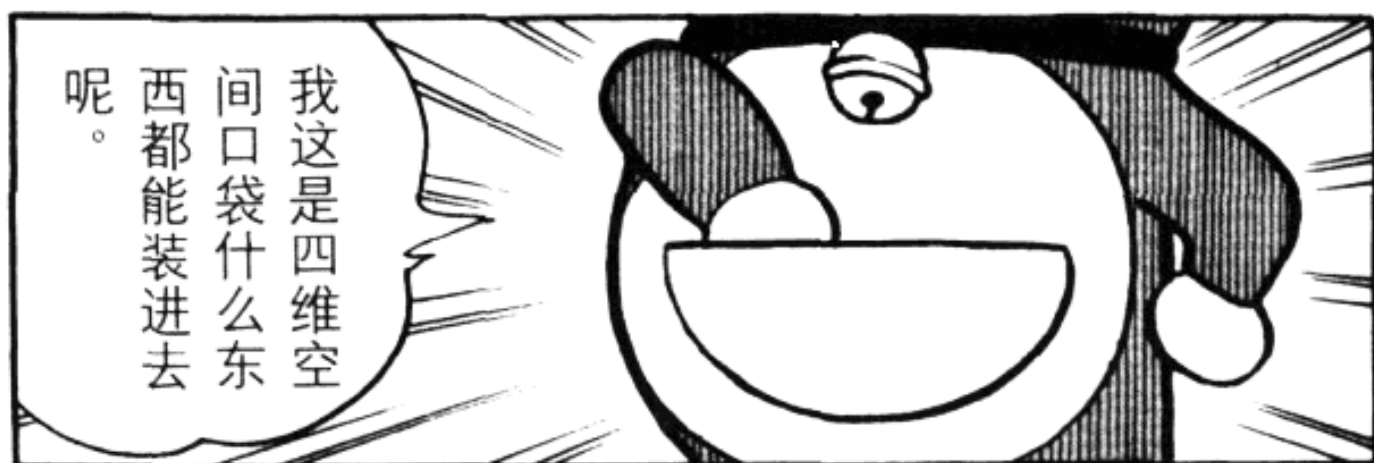

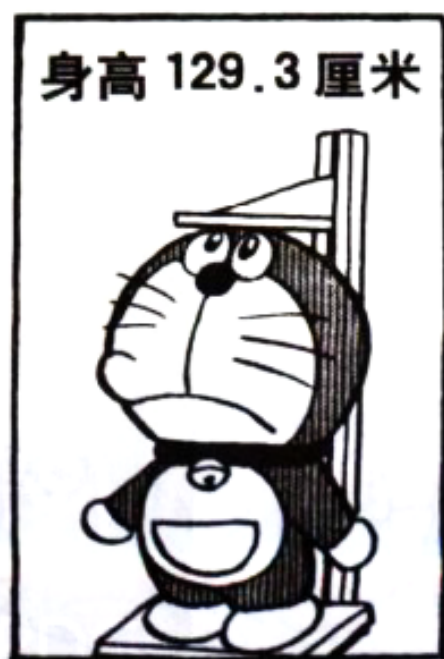

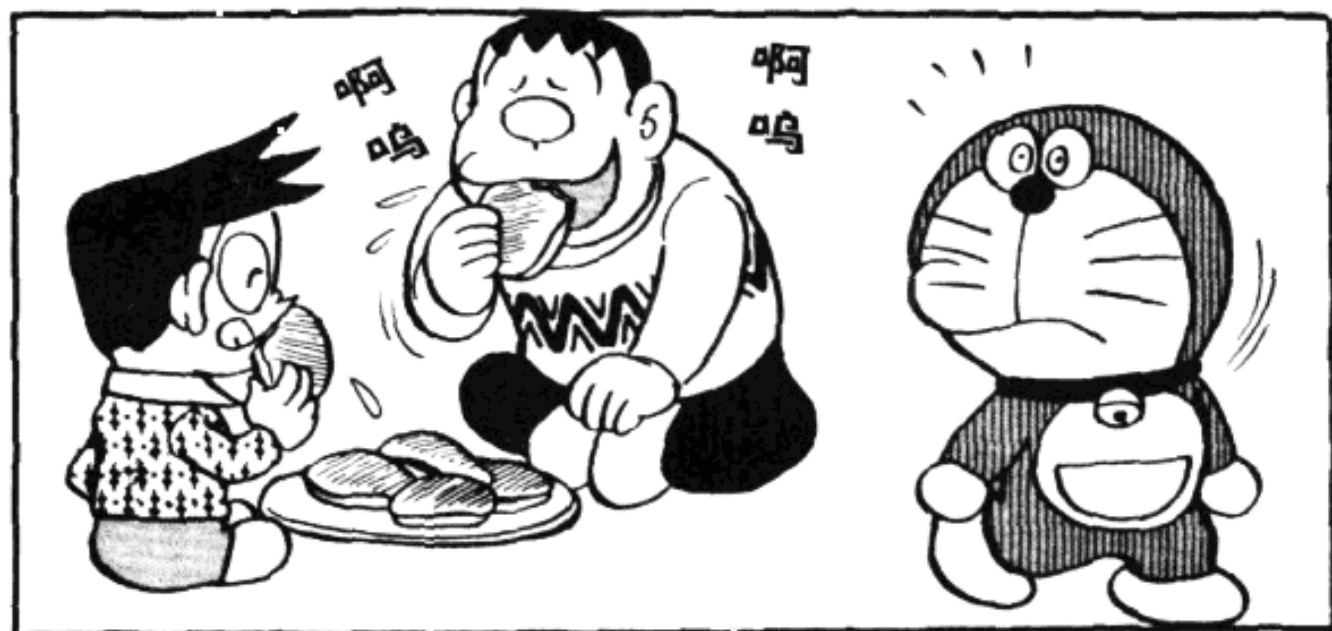



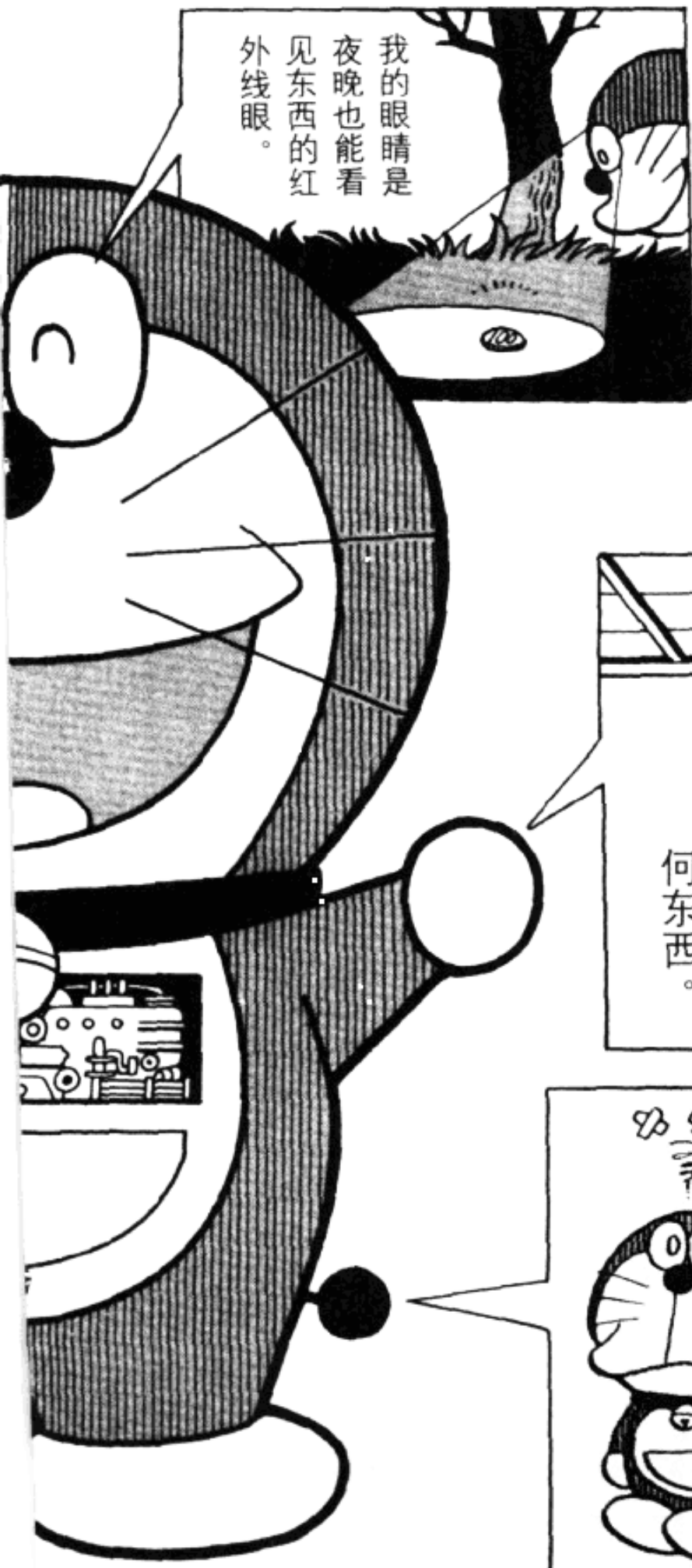

我的眼睛是
夜晚也能看
见东西的
红外线。



看看吧！
这就是我
的身体！



我的手能
够吸住任
何东西。

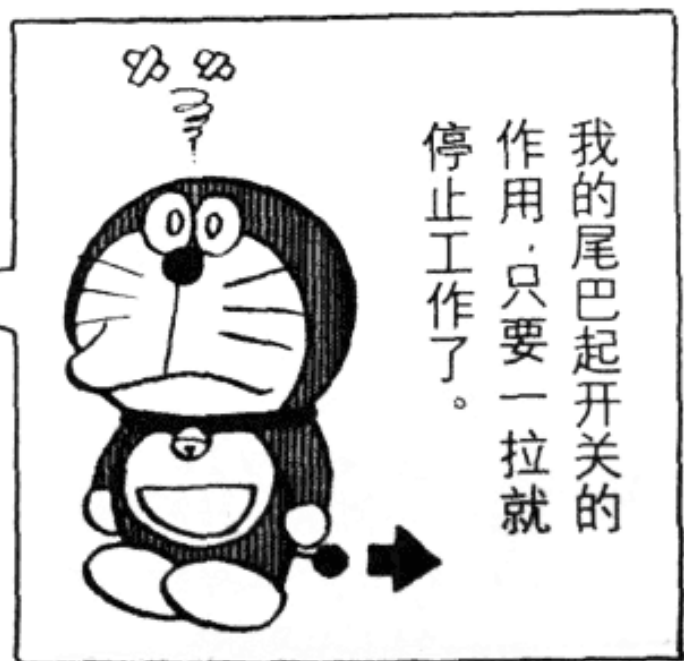

我的尾巴起开关的
作用，只要一拉就
停止工作了。

★大图解★

哆啦A梦的身体

鼻子

灵敏度是人类的20倍

胡子

起着雷达的作用，不过现在已经坏了。

铃铛

只要这只铃铛一响，周围的小猫就会集合。

原子反应堆

在这里生产身体所需的能量。

四维口袋

从这里能掏出各种各样的秘密道具。

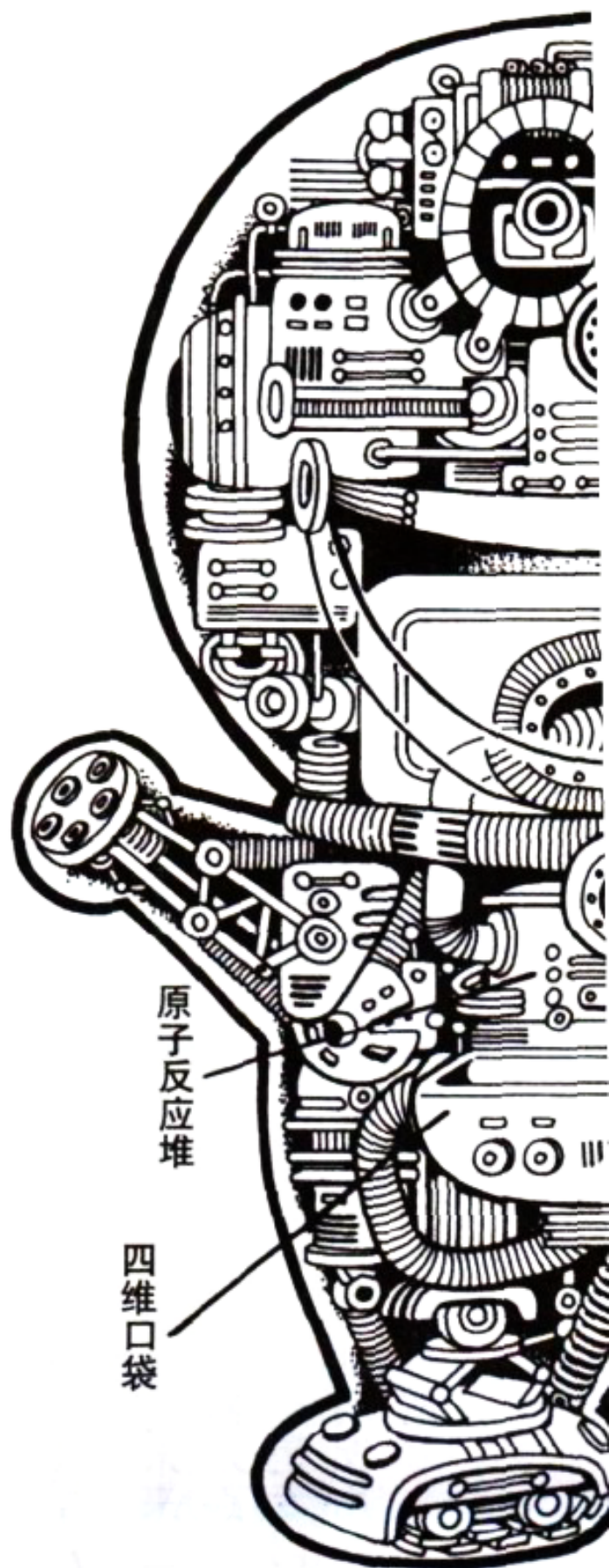

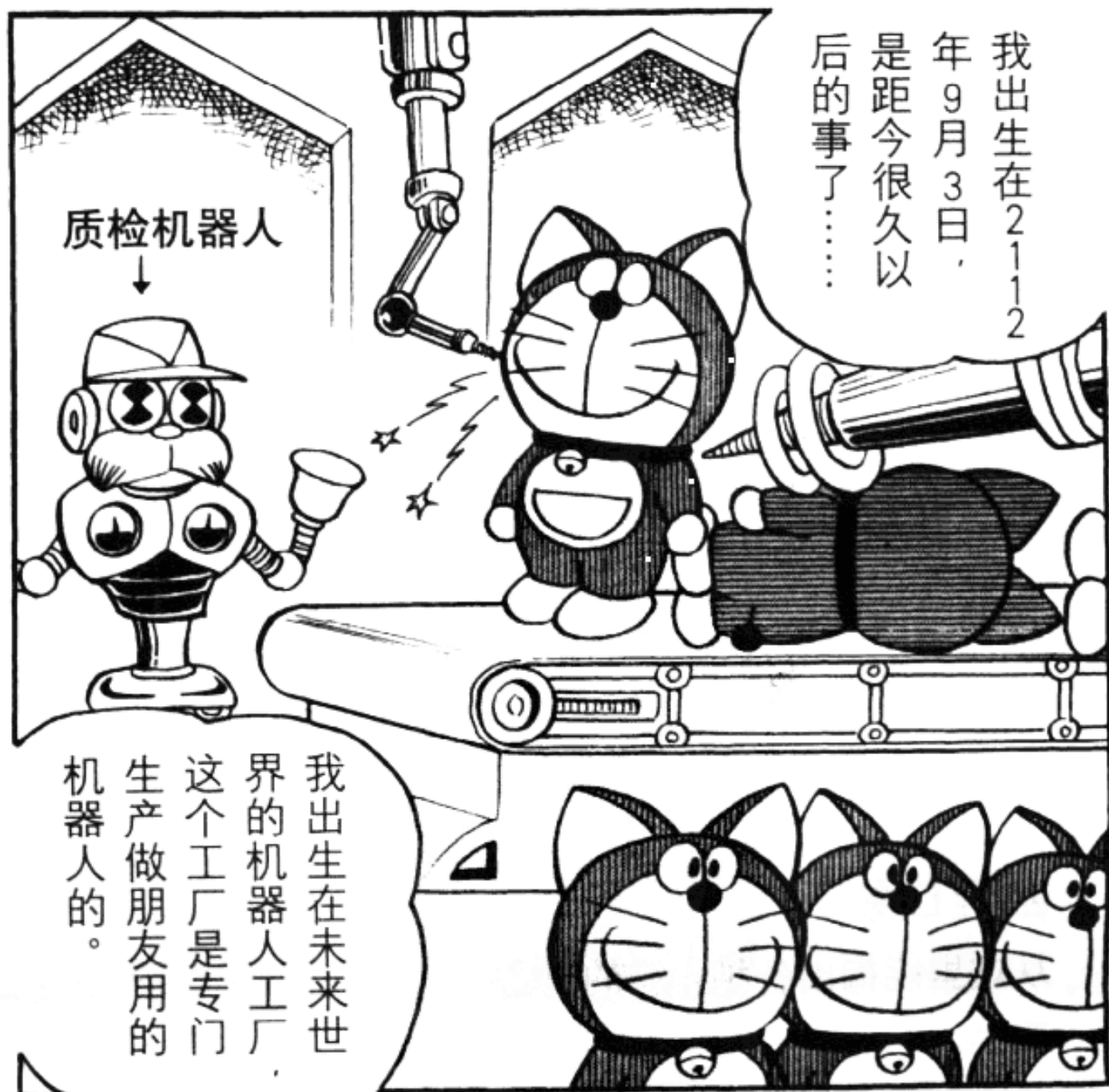

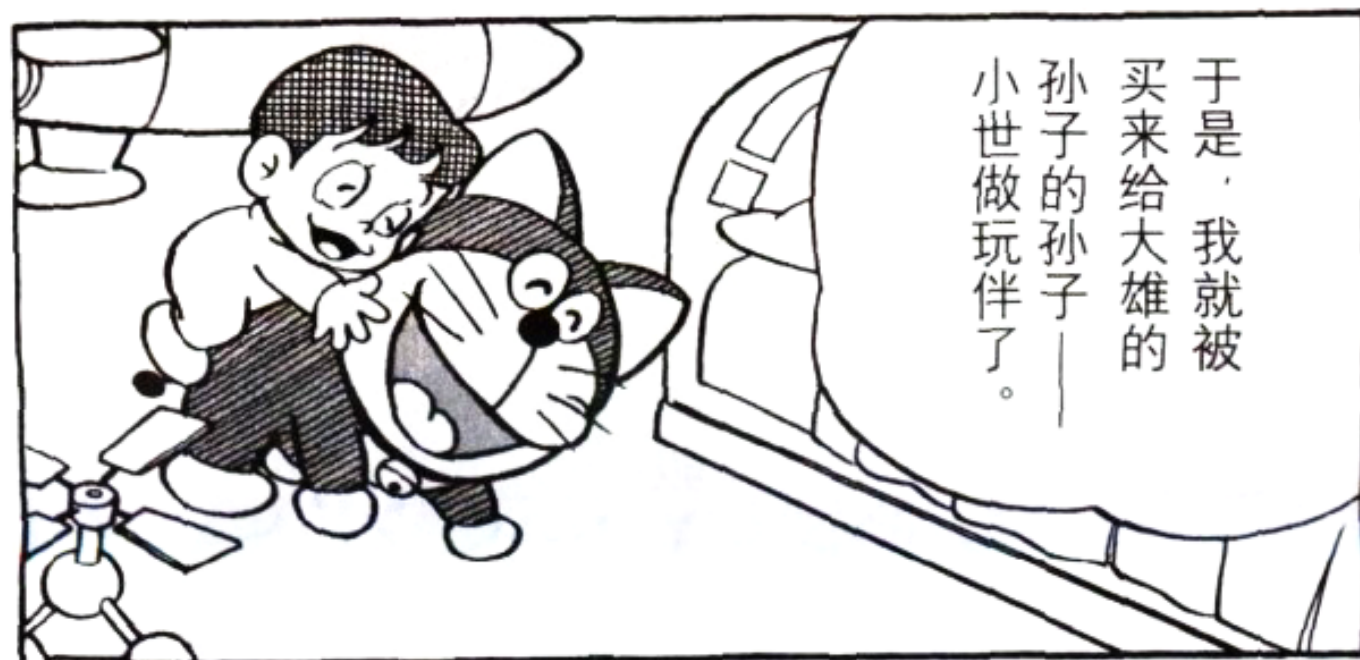
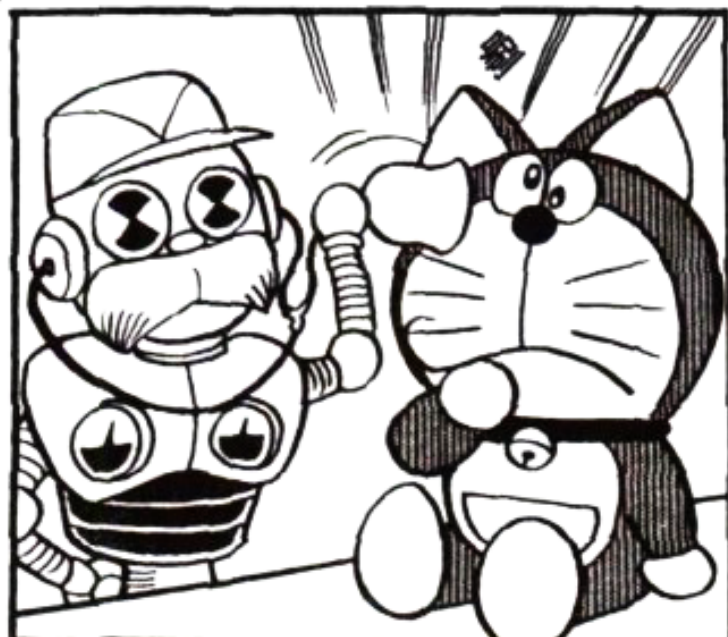



我永远也不会忘记，
2122年8月30日，
我正在睡觉的时
候，一只老鼠咬掉
了我的耳朵。



这样，
我就再也
没有耳朵了。



与其治疗，
还不如切除更
经济合算呢。



从此以后，哆
啦A梦就最讨
厌老鼠了。

我的女朋友
嫌弃我长得
太丑……

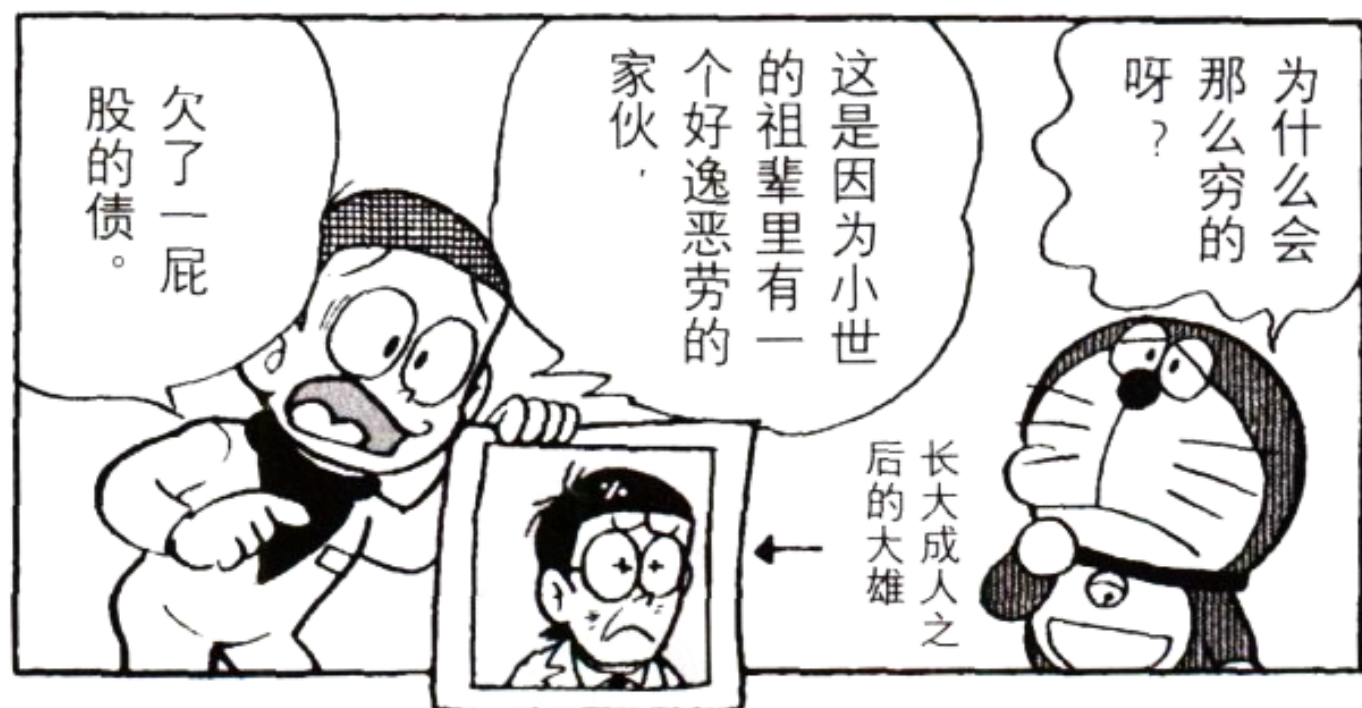

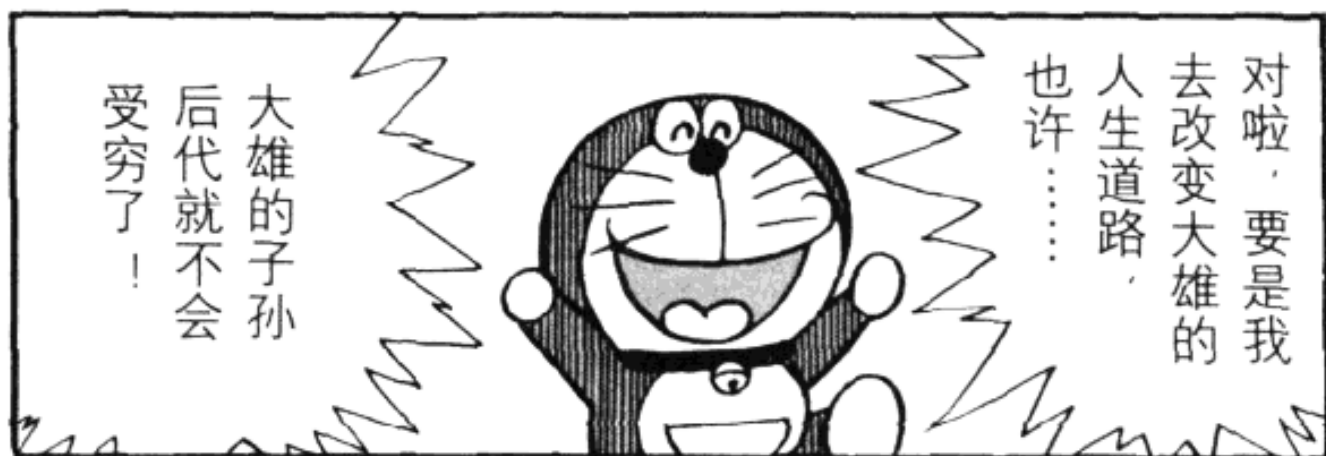

对啦，要是我
去改变大雄的
人生道路，
也许……

大雄的子孙
后代就不会
受穷了！



嗯？



只要乘坐时间
机器回到遥远的过
去——大雄生活的
时代就行了。



喂，你是
谁呀？



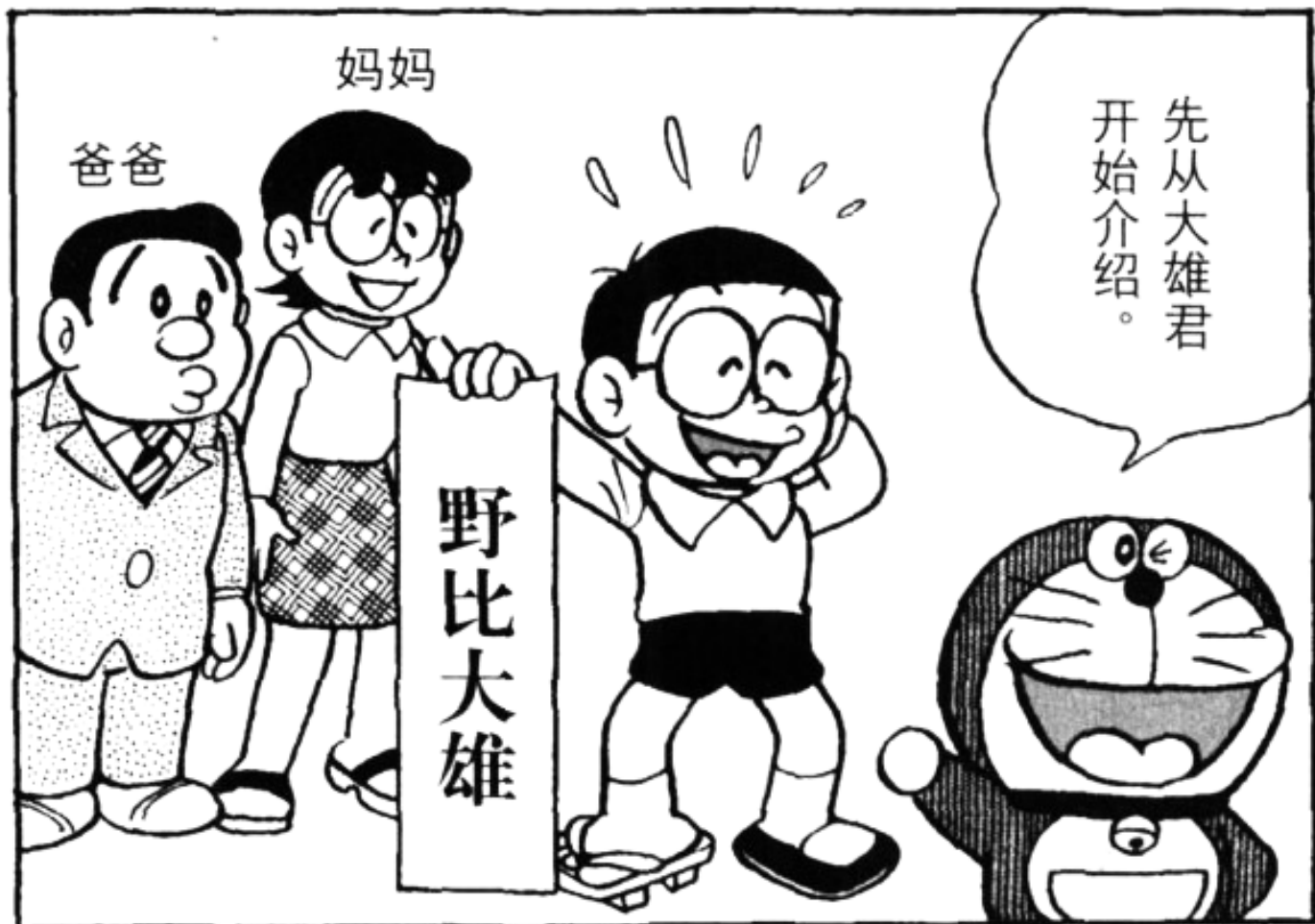





现在还时
不时地尿
床的事，

可绝对
要给我
保密！

又是你自
己说出来
的。



而且，我还
打算将来要
去解开尼斯
湖的水怪之
迷呢！



不过，我
也有比谁
都强的地
方呀！



那就是翻
花线。

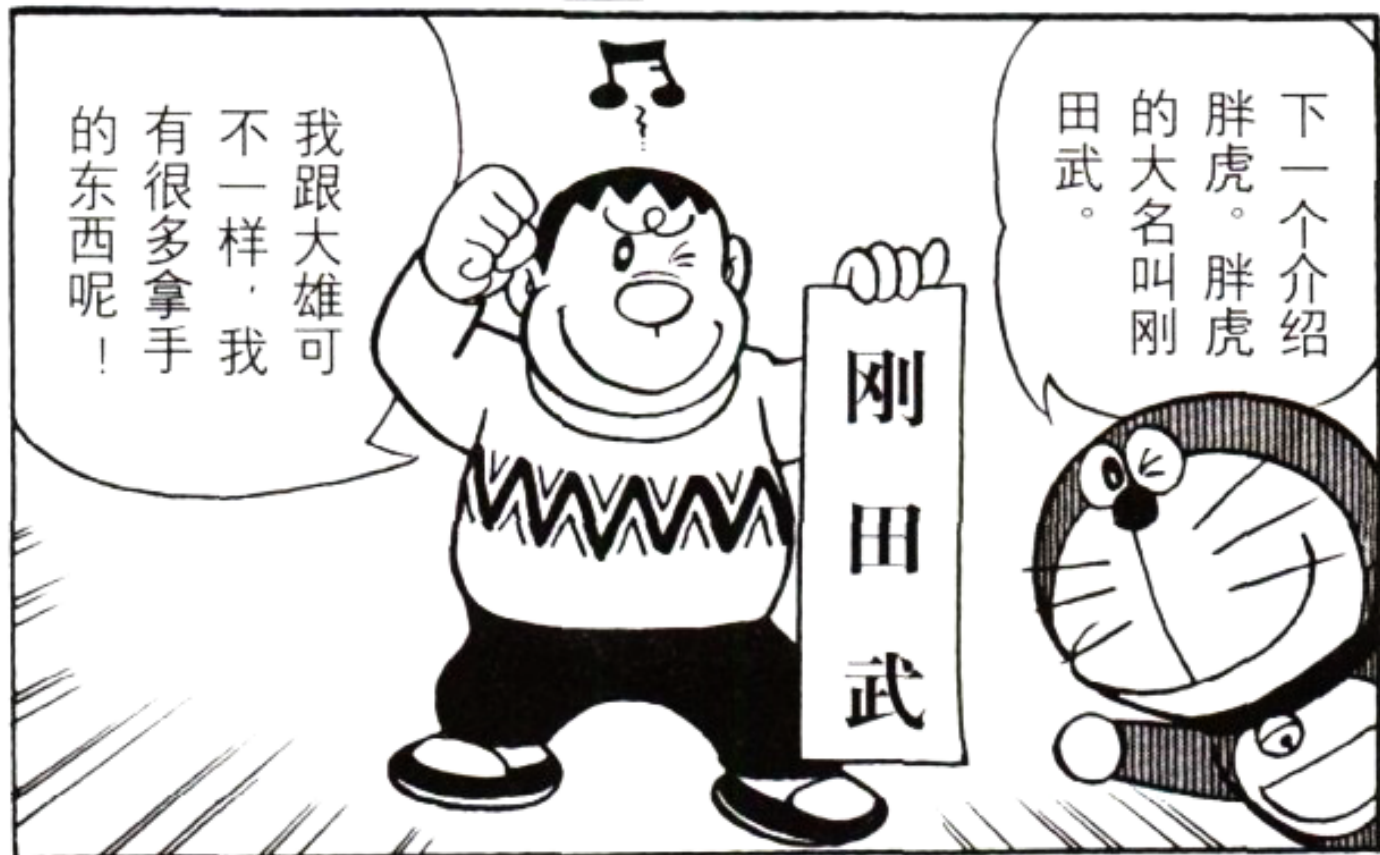

我跟大雄可不一样，我有很多拿手的東西呢！

下一个介绍胖虎。胖虎的大名叫刚田武。

刚田武



首先，最拿手的就是打架。

最喜欢欺负比他弱的人。



不过，胖虎只怕一个人，就是他妈妈。



而且大伙都夸我唱歌唱得很好呢！

谁不夸他，他就要打谁……

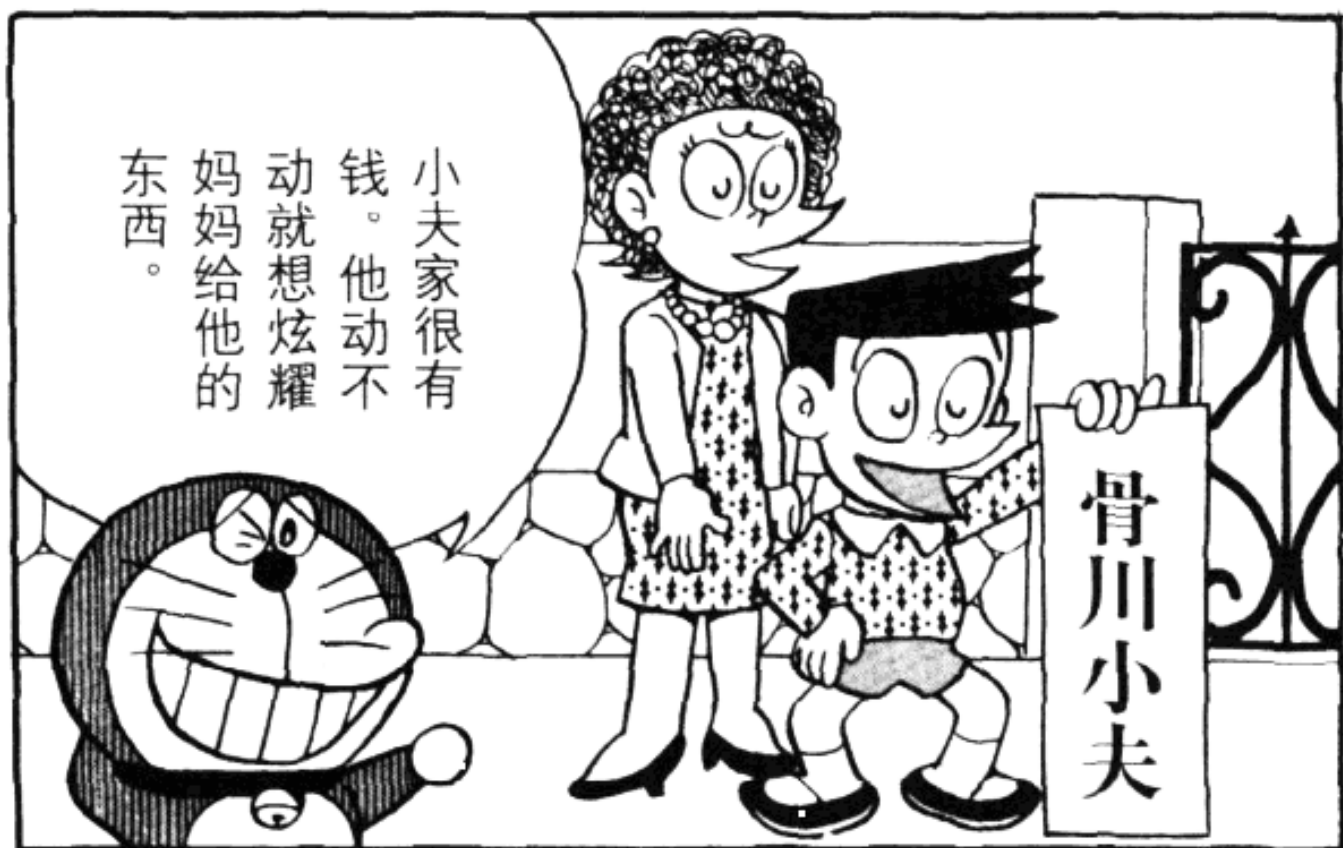

小夫家很有
钱。他动不
动就想炫耀
妈妈给他的
东西。

骨川小夫



我的梦想
是将来成
为一名模
特！



他一天到晚
跟在胖虎后
面·狐假虎
威的。



小夫这家伙
比大雄还没
出息呢！

告诉大伙一
个秘密·



我的全
名叫源
静香。

源
静
香

下面再
介绍一
下静香。

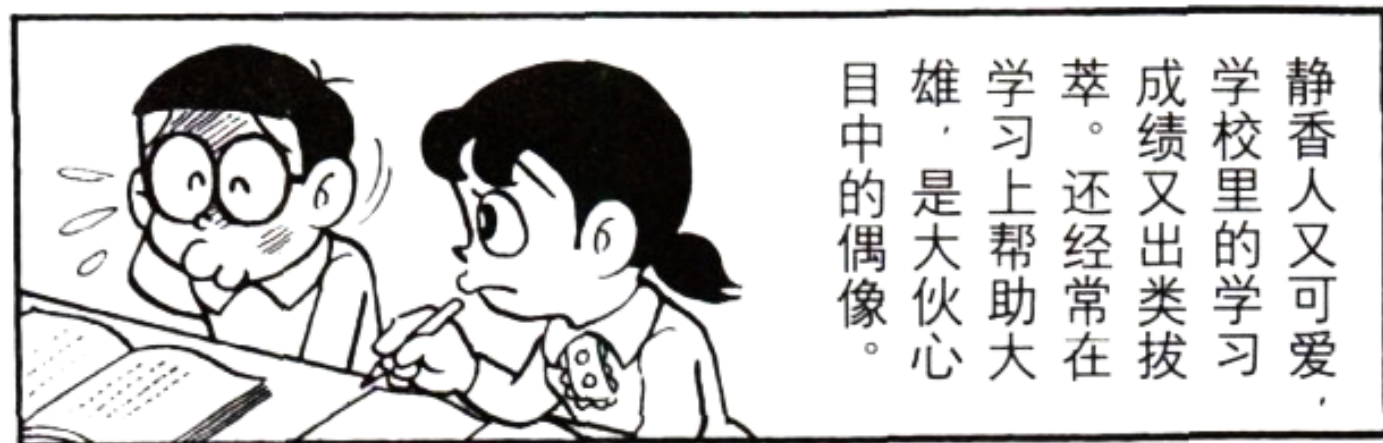

静香人又可爱，
学校里的学习
成绩又出类拔
萃。还经常在
学习上帮助大
雄，是大伙心
目中的偶像。



要不是我出
现在大雄的生活
中，他就要和胖虎
的妹妹结婚了。

胖妹



好像将来
准备嫁给
大雄。

哆啦 A 梦与伙伴们住的街道



千年杉

小学校
←

大雄的家
←

大空地

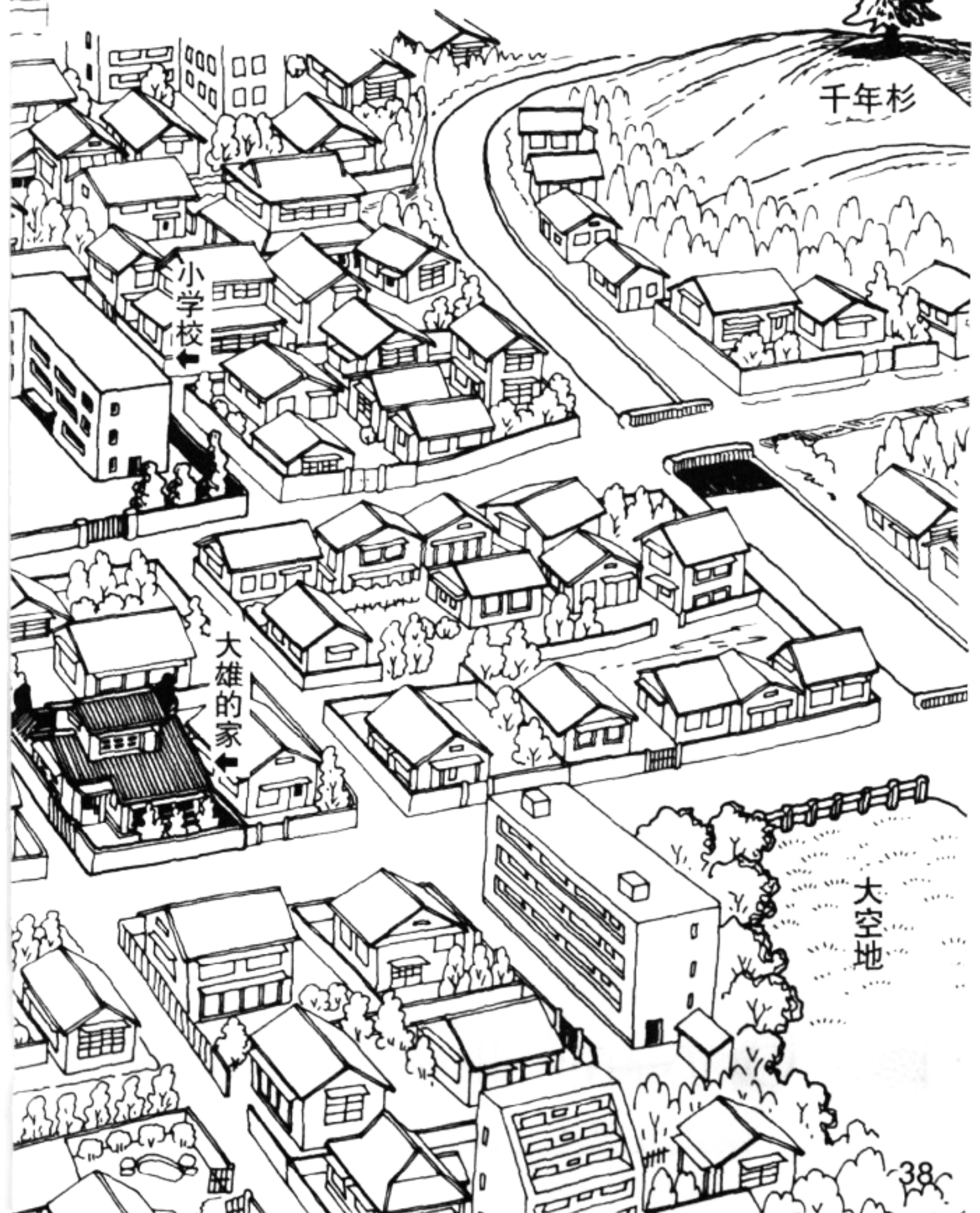

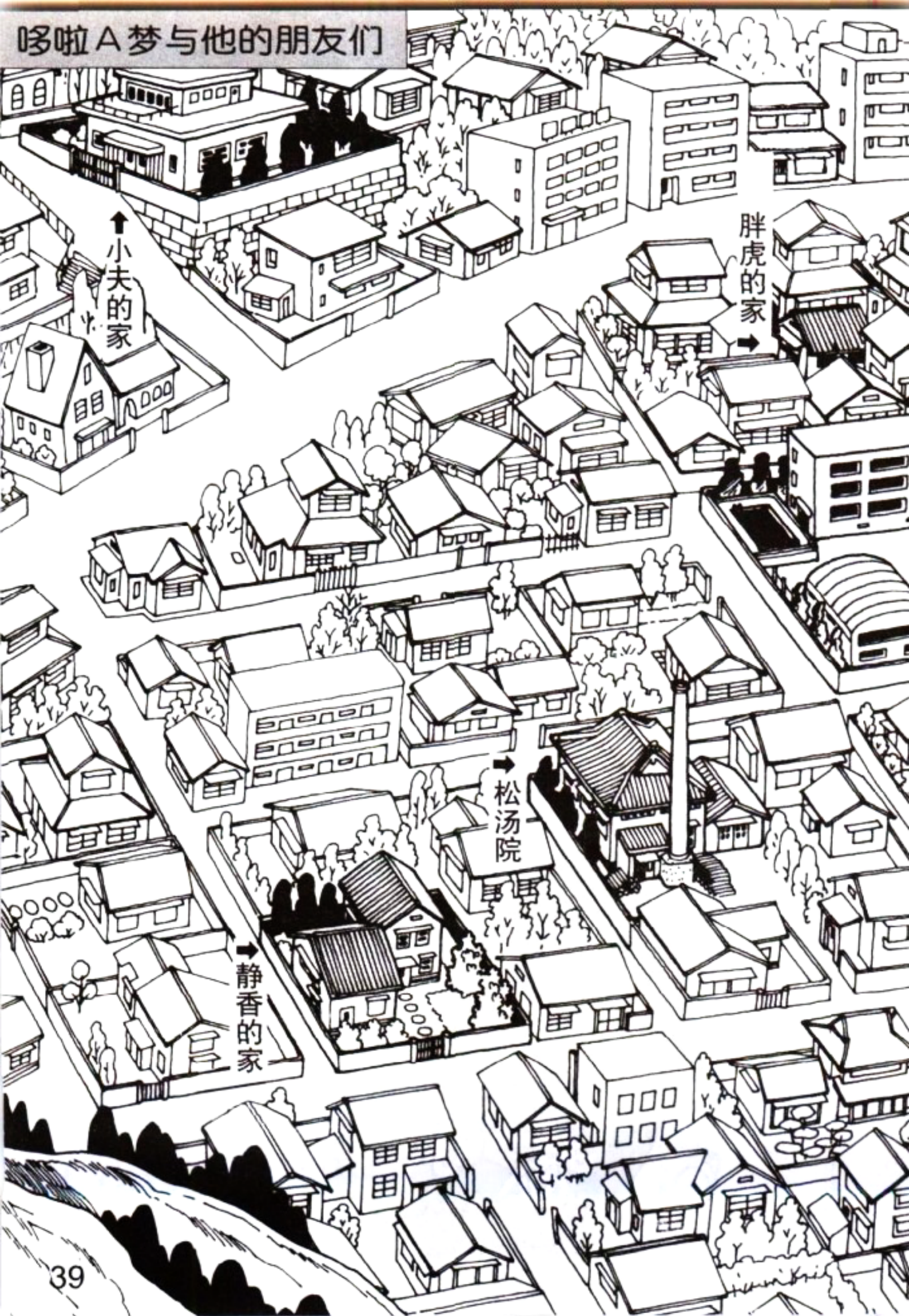

↑小夫的家

胖虎的家 →

→松汤院

→静香的家

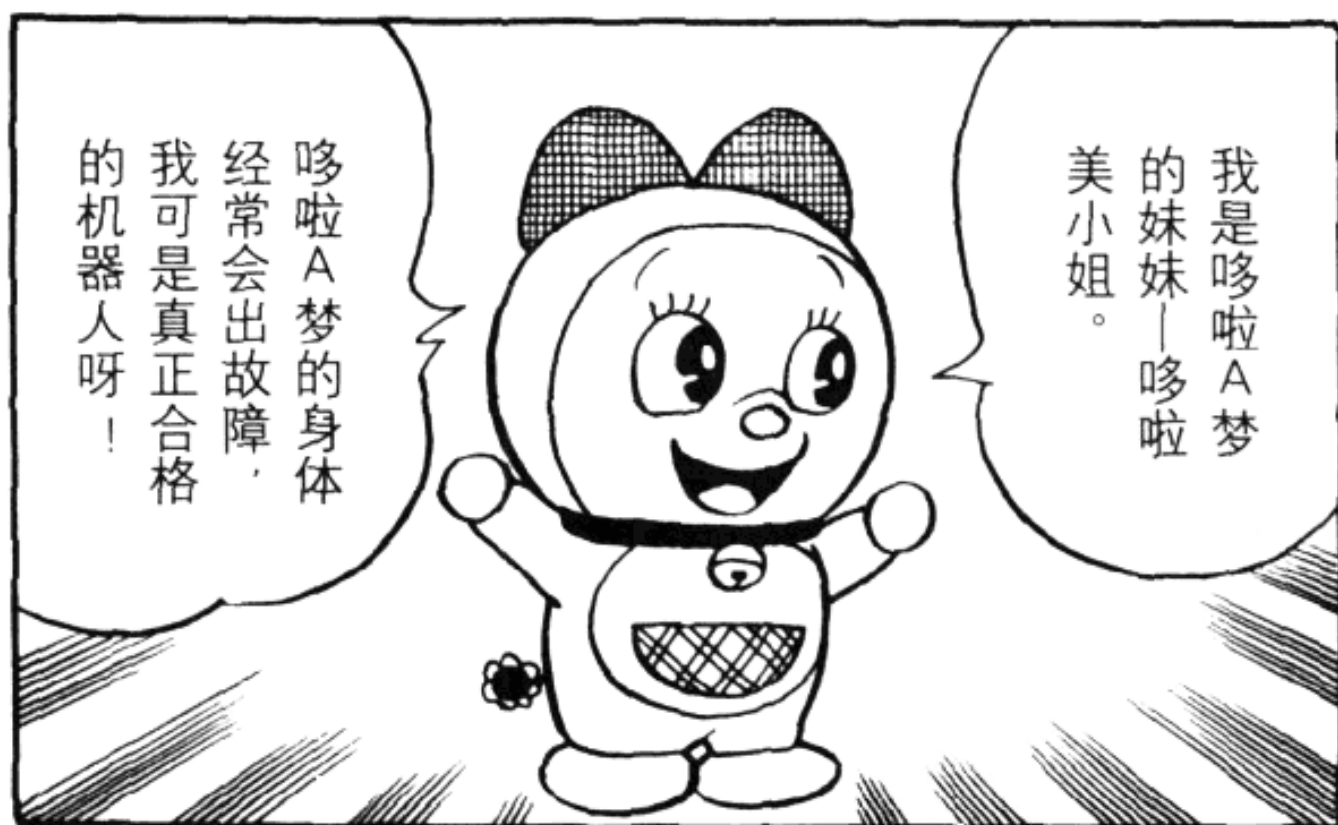

有很多关于哆啦A梦的秘密道具的问题呢！有最新秘密道具，还有遇到困难的时候大派用场的道具。

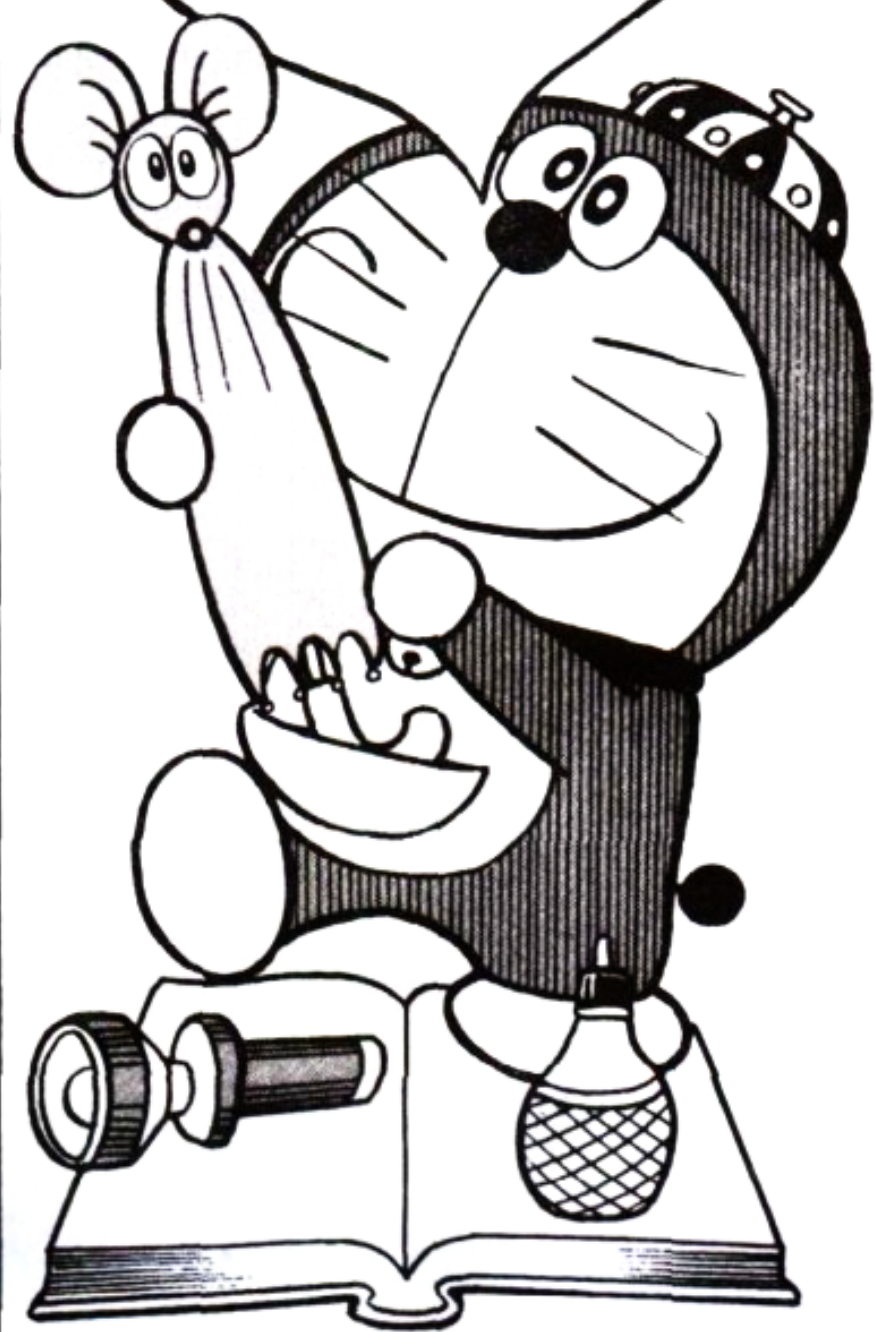

秘密道具以及与

道具相关的问题

本书介绍的是在《哆啦A梦全百科》中从未出现过的最新秘密道具。总共有100种之多。在以下的文章中，有时也会出现一些全新的秘密道具。下面的内容是关于秘密道具的问题。使用3种不同的秘密道具，分别会出现什么样的结果？究竟使用哪一种效果最好？围绕着这些问题，我们将在漫画中展开讨论。除了本书出现的秘密道具之外，肯定还能使用其它各种各样的秘密道具，大家一起来思考吧！

如果哪位希望知道有关哆啦A梦秘密道具的所有情况，请你阅读本书的姊妹篇《哆啦A梦全百科》！



日常生活

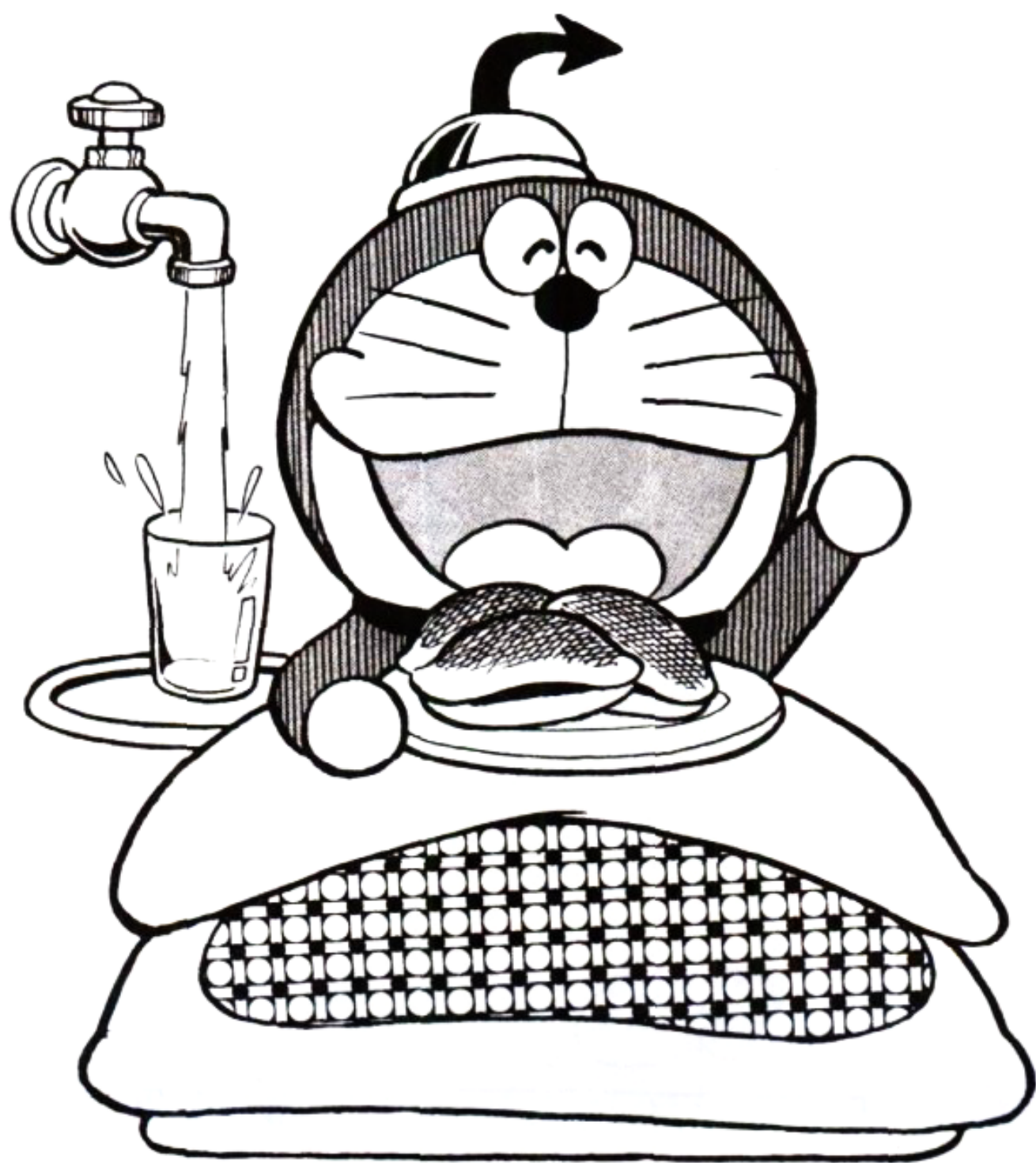

1 吸雨器

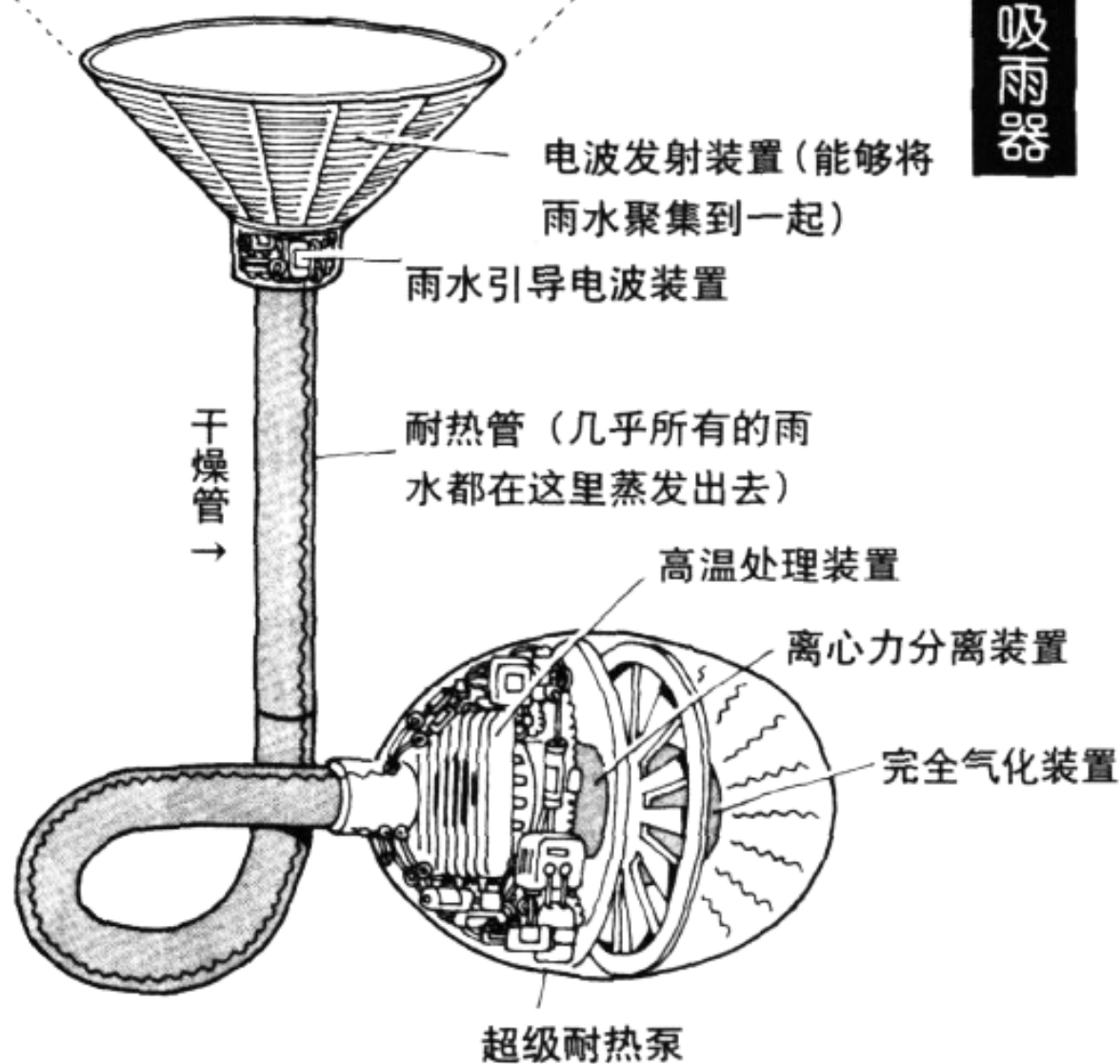

在下雨的时候，如果你用了这种吸雨器，它就能把落在你周围的雨水全部吸走，因而不会淋湿你的衣服。



有关哆啦A梦的道具问题

[1] 为了避免上课迟到，必须早点起床……

我是一个早晨爱睡懒觉的人，
每天总是慌慌张张地往学校赶。
难道就没有什么办法能早点起床，
也免得成天慌慌张张的吗？



C 预先写好的日记

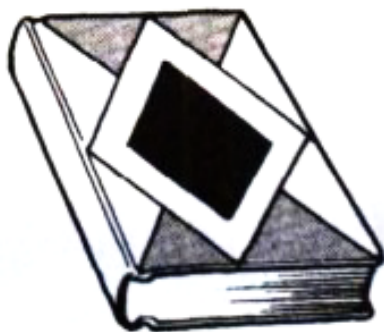

B 日程时钟



A 人类使用的定时手表



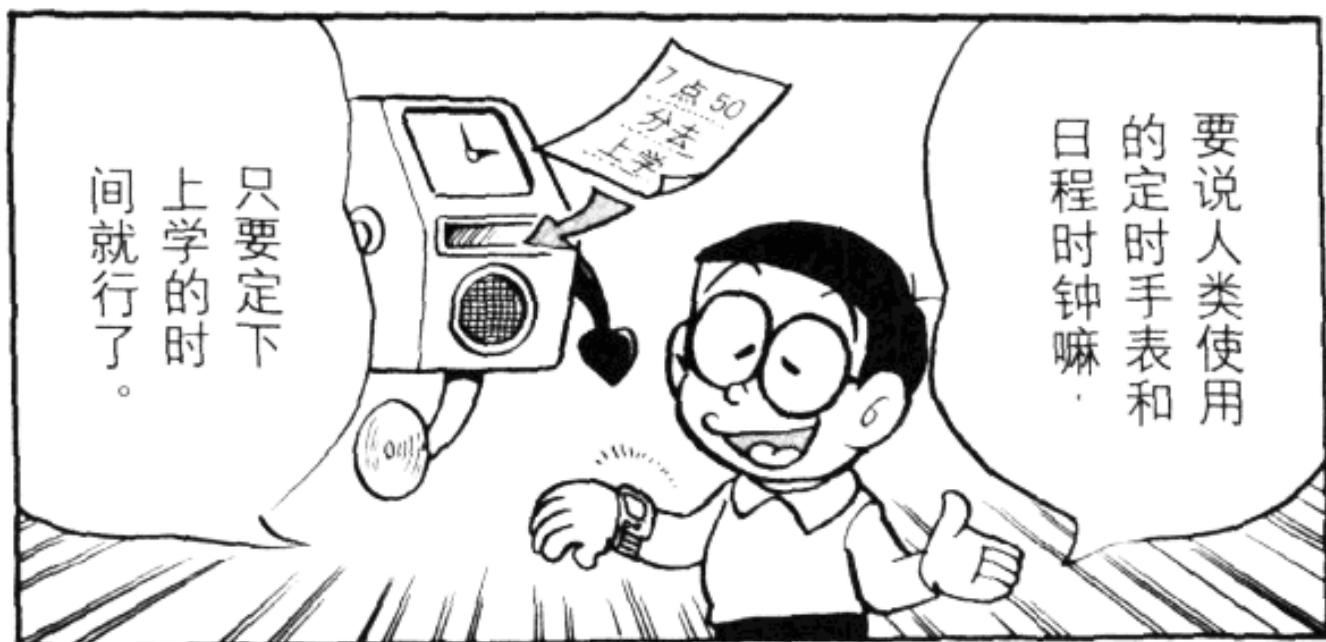

要说人类使用的定时手表和日程时钟嘛，

只要定下上学的时
间就行了。



即使是星期
天，时间一
到也必须去
上学。



可是，美中
不足的是，
这两种秘密
道具一旦确定
下来之后，就
无法取消了。

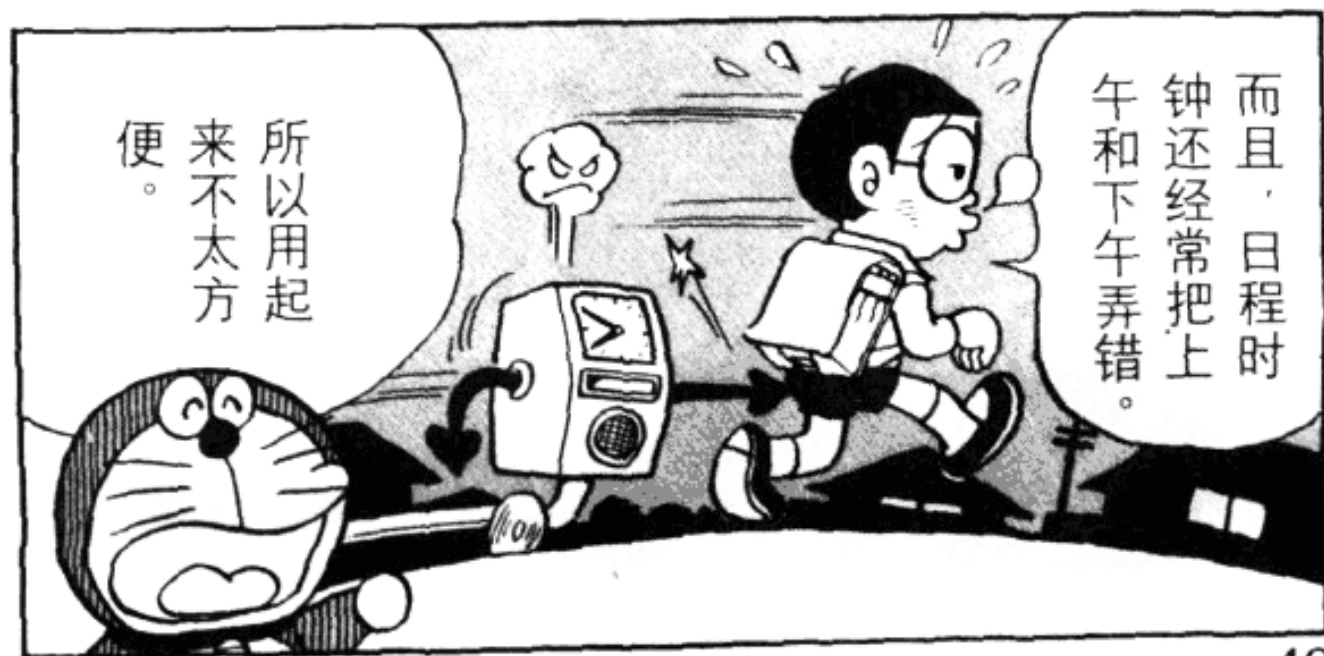

所以用起来
不太方便。

而且，日程时
钟还经常把上
午和下午弄错。

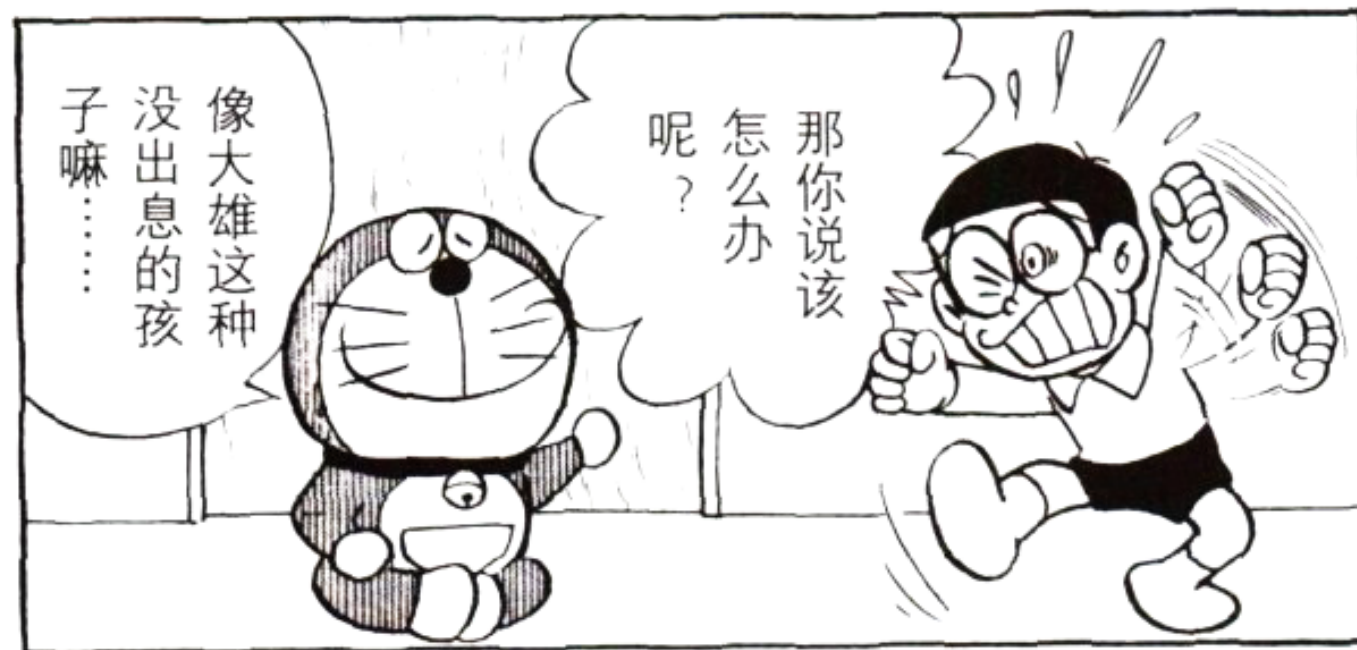

2 不请自来电话

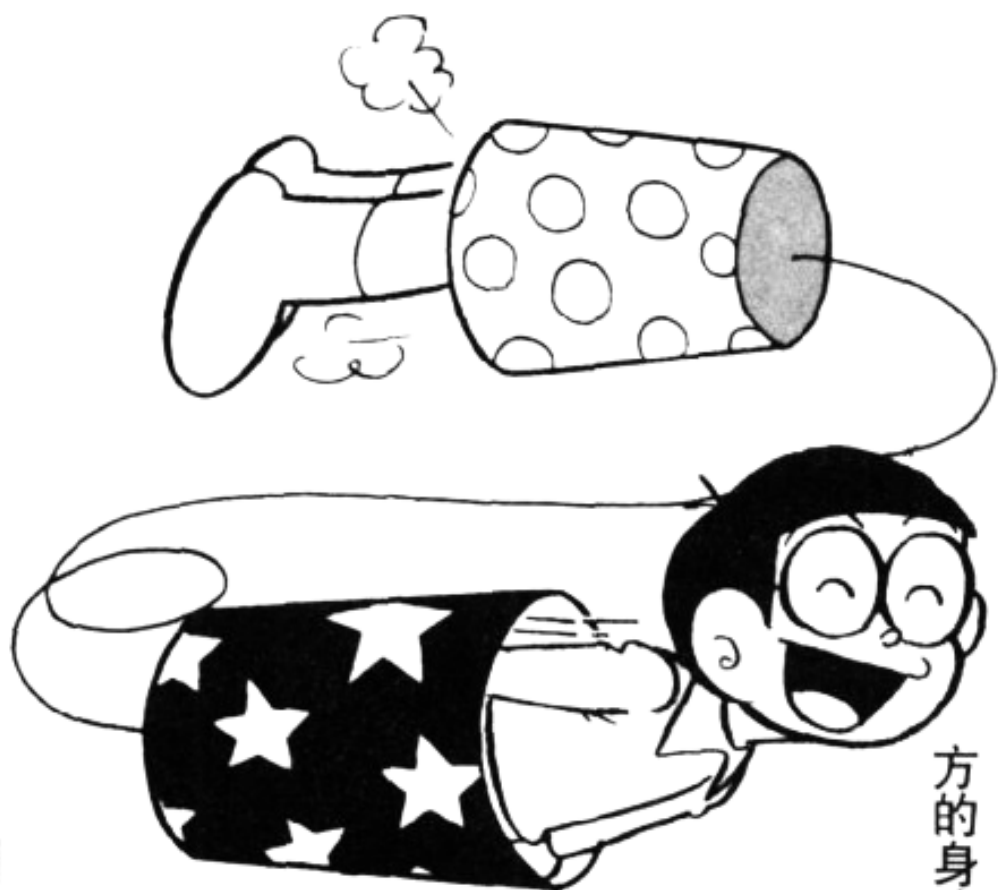

用了这种不请自来电话，只要说上一声「喂喂」，就能不请自来地赶到对方的身边。

要是你不怀好意地使用这种电话，就会落到这种下场。

讨厌！



有关哆啦A梦的道具问题

[2] 当你想多吃一点儿点心的时候……

下午的点心每次总是给那么一点儿。要想多吃一点儿点心，该怎么办呢？



☐ C 拷贝镜



☐ B 随手取物提包



☐ A 立体拷贝纸

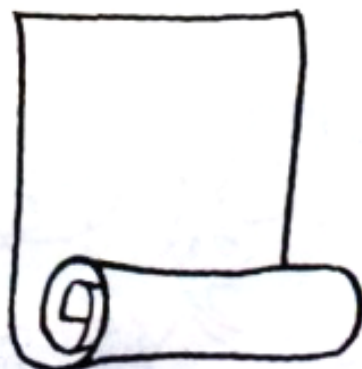



要是使用立体烤
贝纸来增加点心
的数量，的话，

只要把点心
放置在立体烤
贝纸上，就能生
产出同样的东西。



可遗憾的
是，这种
东西徒有
其表，里面
空无一物。



烤贝下来的东
西，立刻就会
膨胀，变得跟
真的一模一样
……



那用随手取
物提包怎么
样呢？



像烧饼之
类没有瓢
也不碍事的
食品，还凑合
着能用。

嘎嘣

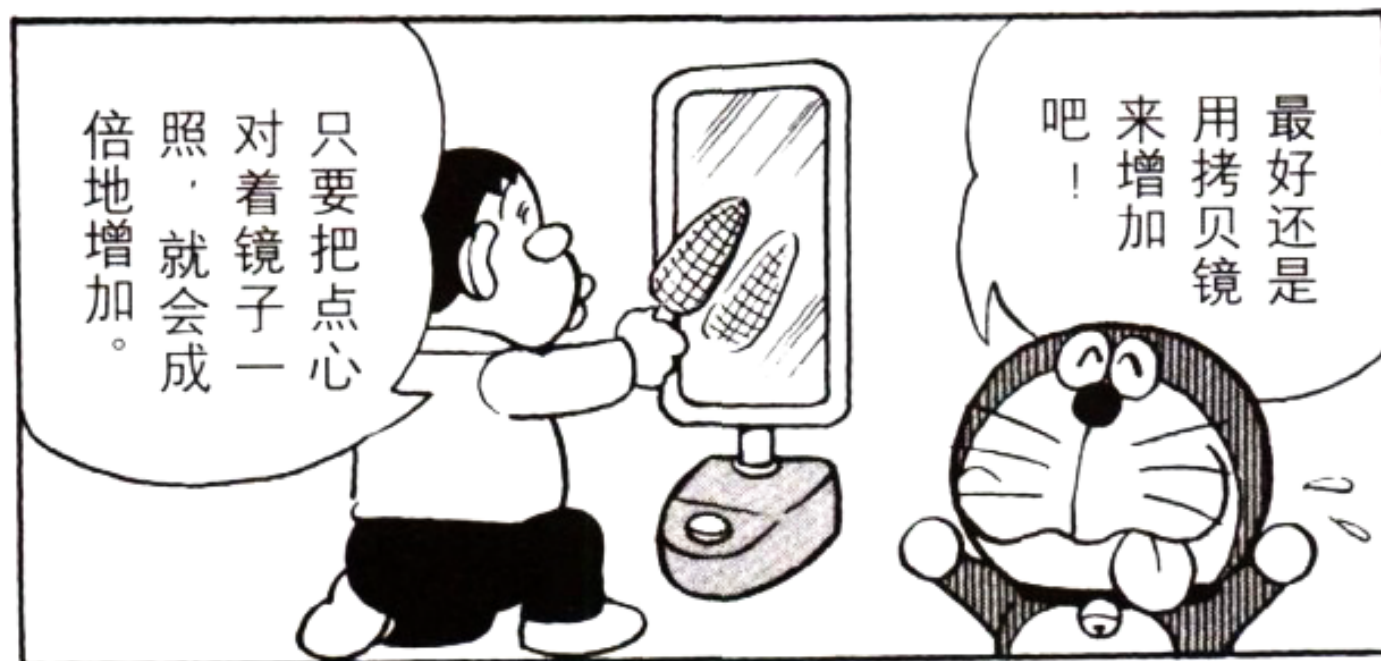

3 圣诞树种



只要把这粒圣诞树的种子种下去……

只要种下圣诞树种，就会长出带着许多圣诞礼物的圣诞树。

把哆啦A梦埋到土里，可是什么都长不出来。

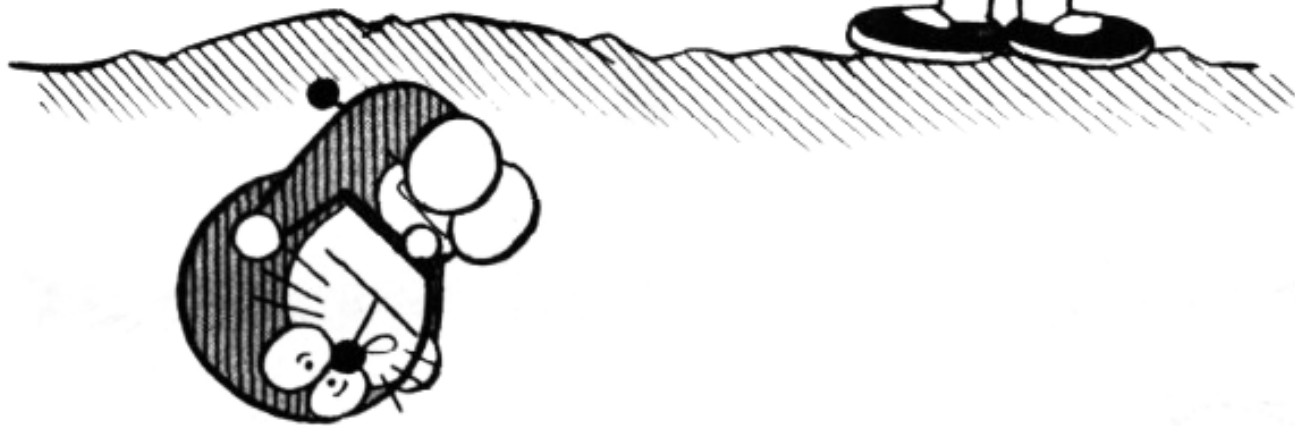

有关哆啦A梦的道具问题

[3] 要想在天空自由飞翔……



要想在没有红绿灯，
没有道路施工的天空自由
飞翔，使用下面哪一种秘
密道具最好呢？



❑ C 如意弓箭



❑ B 竹蜻蜓飞行器

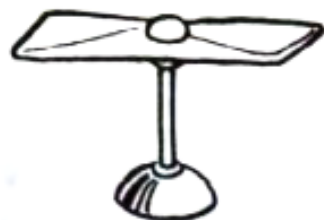

❑ A 缩小电筒



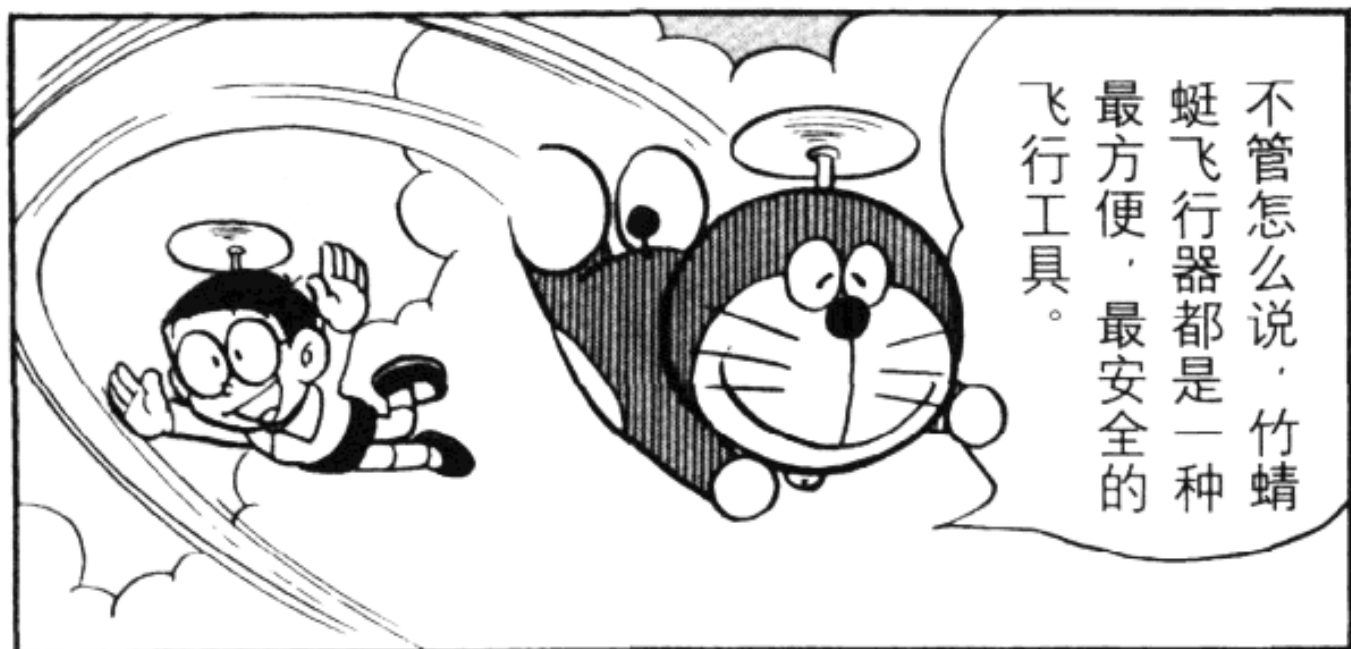

不管怎么说，竹蜻蜓飞行器都是一种最方便，最安全的飞行工具。



不过，那些头发很长的女孩，使用的时候要是注意的话……



由于没有翅膀，所以做小角度转换最灵便。



啊
头发一旦卷进螺旋桨里，就有可能坠落。

虽然用起来非常方便，但是，最关键的是要找对安装的地方。



4 肥皂泡手枪

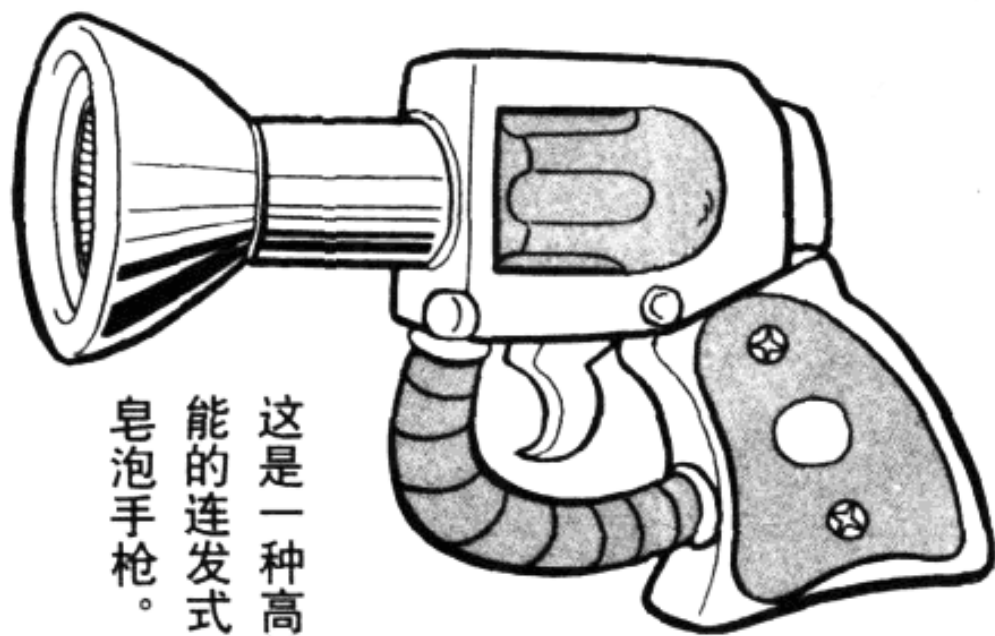

这是一种高性能的连发式肥皂泡手枪。

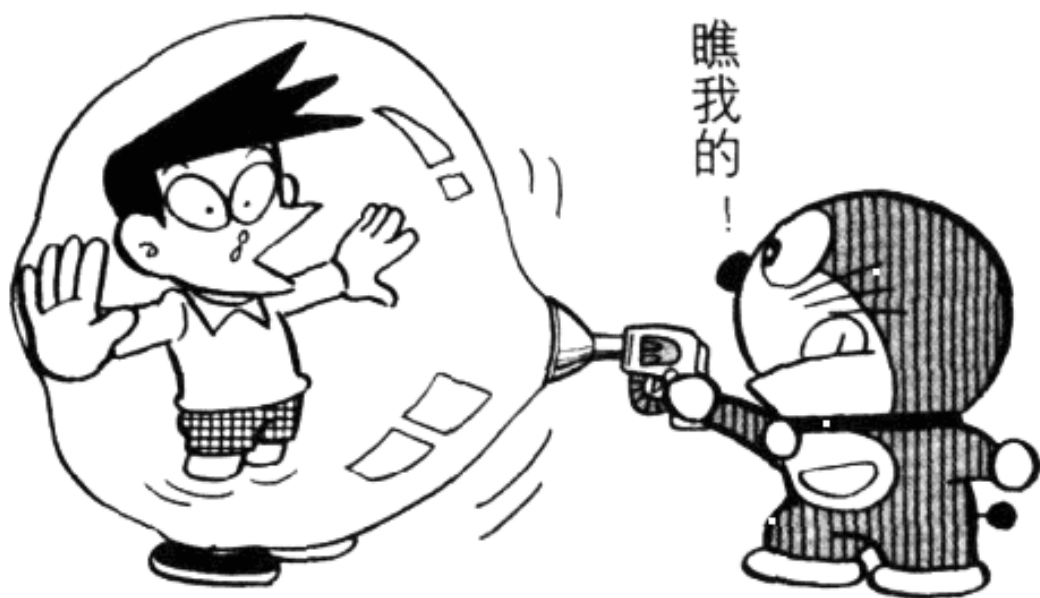

瞧我的！

能够用肥皂泡把对方罩在里边。



要是自己钻进肥皂泡里去，还能在空中散步呢！

有关哆啦A梦的道具问题

[4] 从你害怕的朋友那儿要回他借去的漫画……



漫画书借给别人之后，有的人迟迟不还。碰上那种喜欢打架，令人生畏的朋友，你提都不敢提让他还书的事。这可如何是好呢？

Ⓒ 惟命是从的帽子



Ⓓ 引力镜



Ⓐ 套物绳子



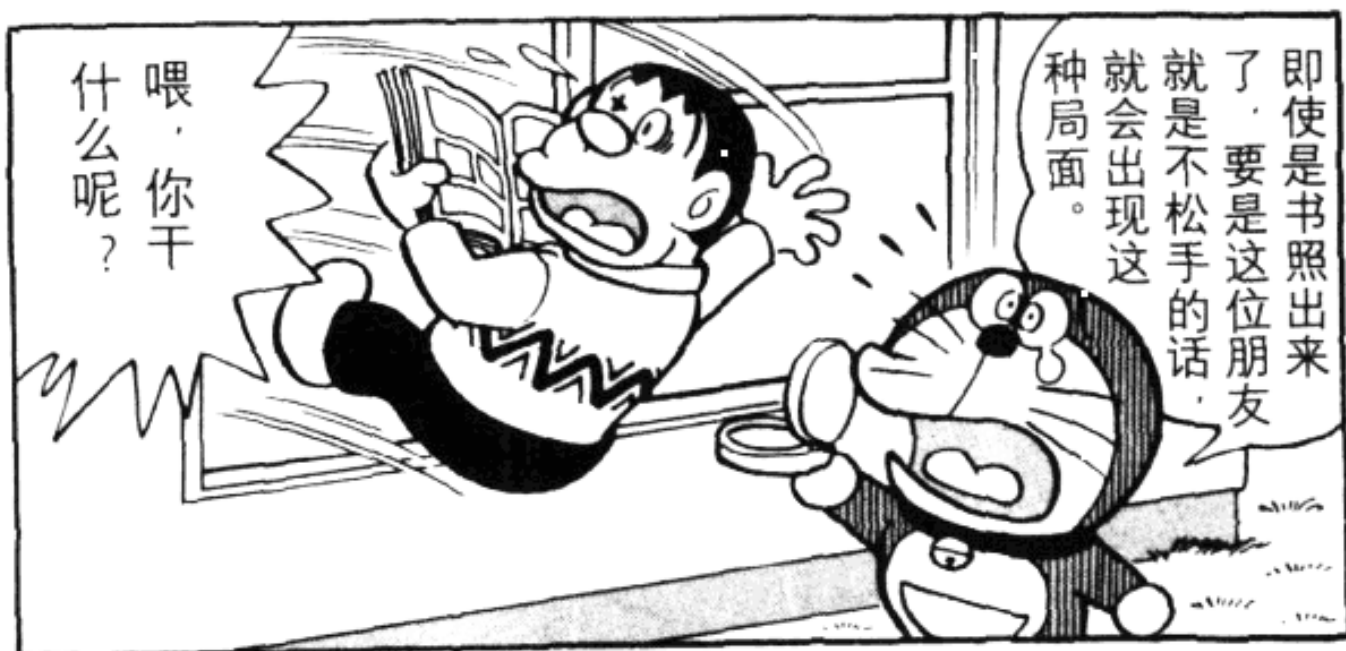
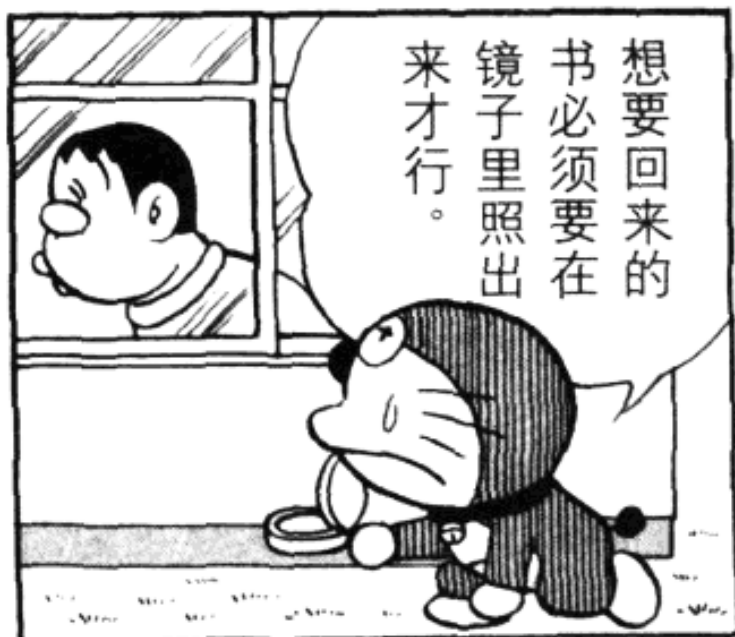

要是对方是一个老老实实就让你戴上帽子的话，那借出去的书也就还回来了。



首先就得设法让对方戴上接收信号的帽子，不然就没办法。



在这一点上，要是用套物绳子的话……

即使是对方在家里，只要你说一声「把书拿回来」……

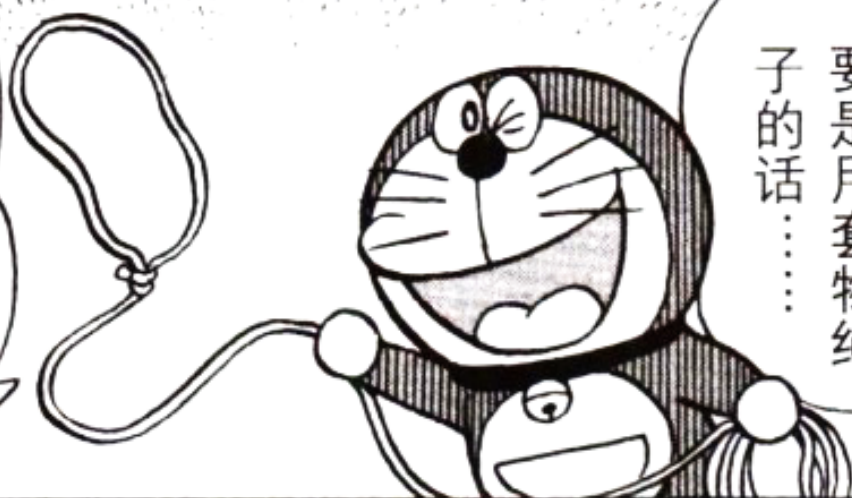

这种套物绳子就会自动把书给你拿回来。

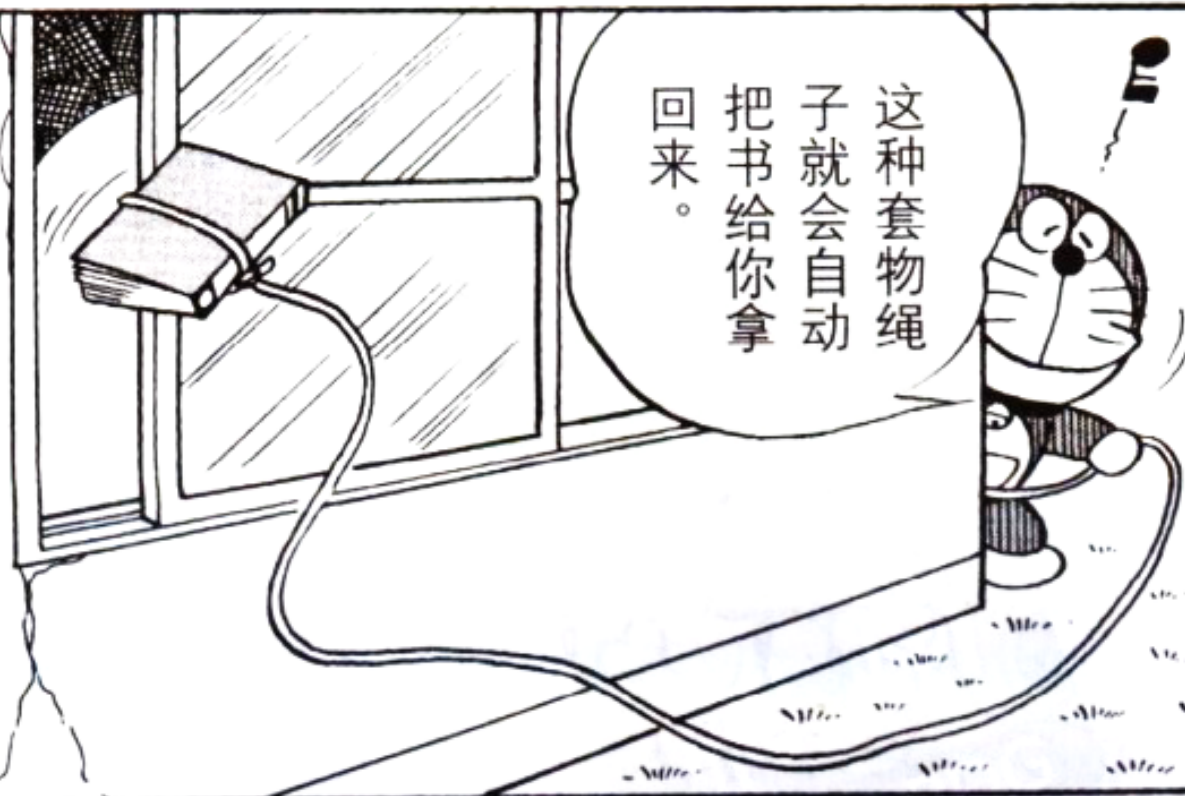

5 自信头盔

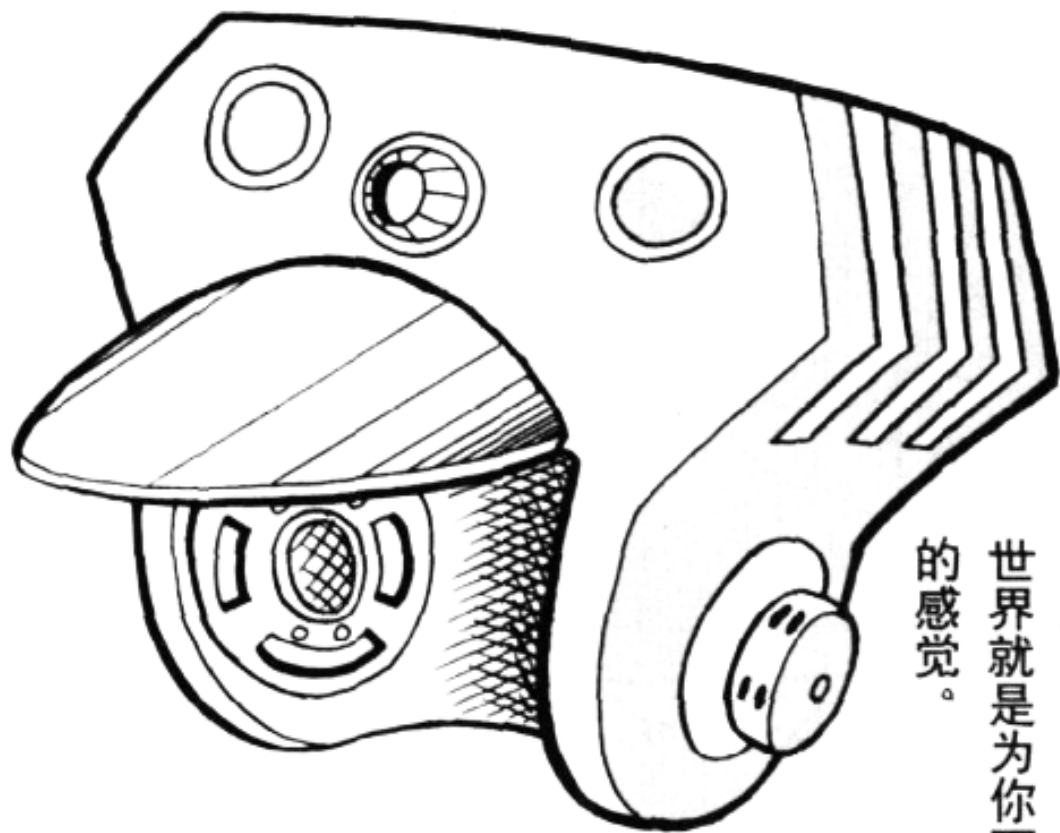

只要你戴上这种自信头盔，就会产生整个世界的感觉。

比如说，你听见了小狗的叫声……



有关哆啦A梦的道具问题

[5] 要想逃避爸爸吩咐的事情……



当你正想出去玩的时候，爸爸吩咐你把院子收拾整齐。这种时候，用什么秘密道具好呢？

C 预定笔记本



B 加速发条钥匙



A 影子人裁纸剪刀



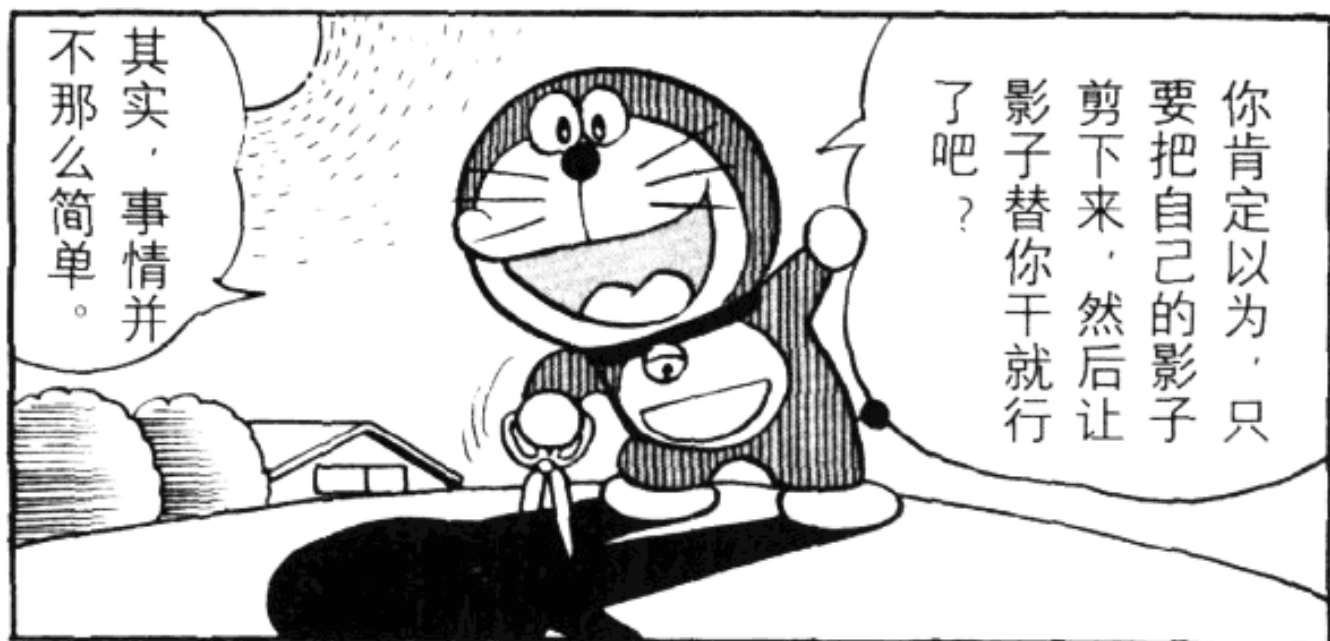

你肯定以为，只
要把自己的影子
剪下来，然后让
影子替你干就行
了吧？

其实，事情并
不那么简单。



而且，什么事
情都让影子去替
你说的话，还容
易产生惰性。



天阴的时
候，就不会
出现影子。

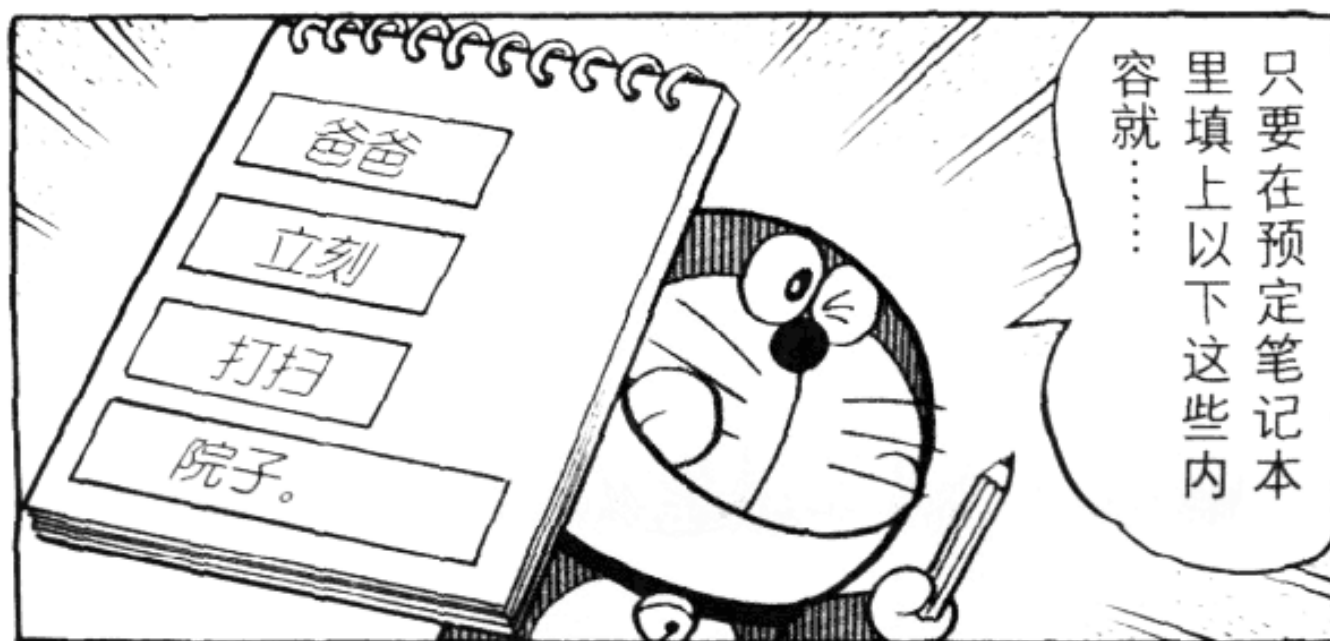

只要在预定笔记本
里填上以下这些内
容就……

爸爸

立刻

打扫

院子。

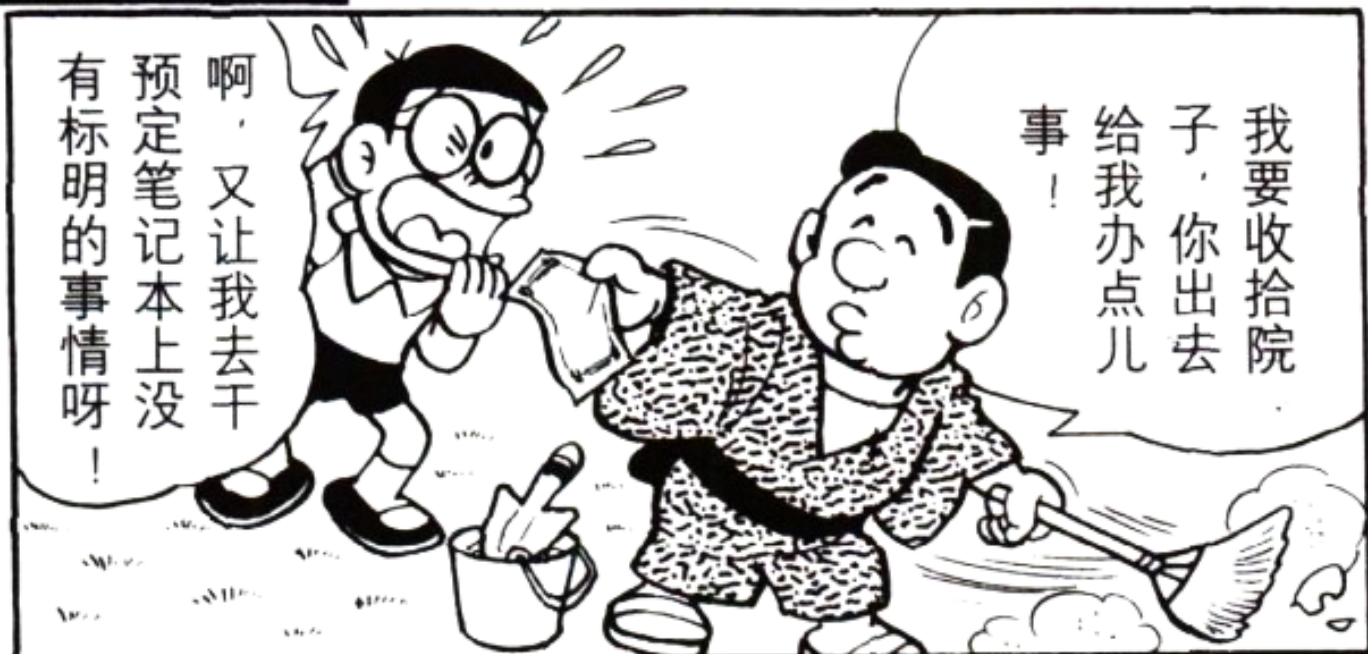

我要收拾院子，你出去给我办点儿事！

啊，又让我去干预定笔记本上没有标明的事情呀！



等一等，我要去写在笔记本上！

喂，你难道想逃跑不成？

喀味喀味

要是用加速发条钥匙的话，就万事大吉了。

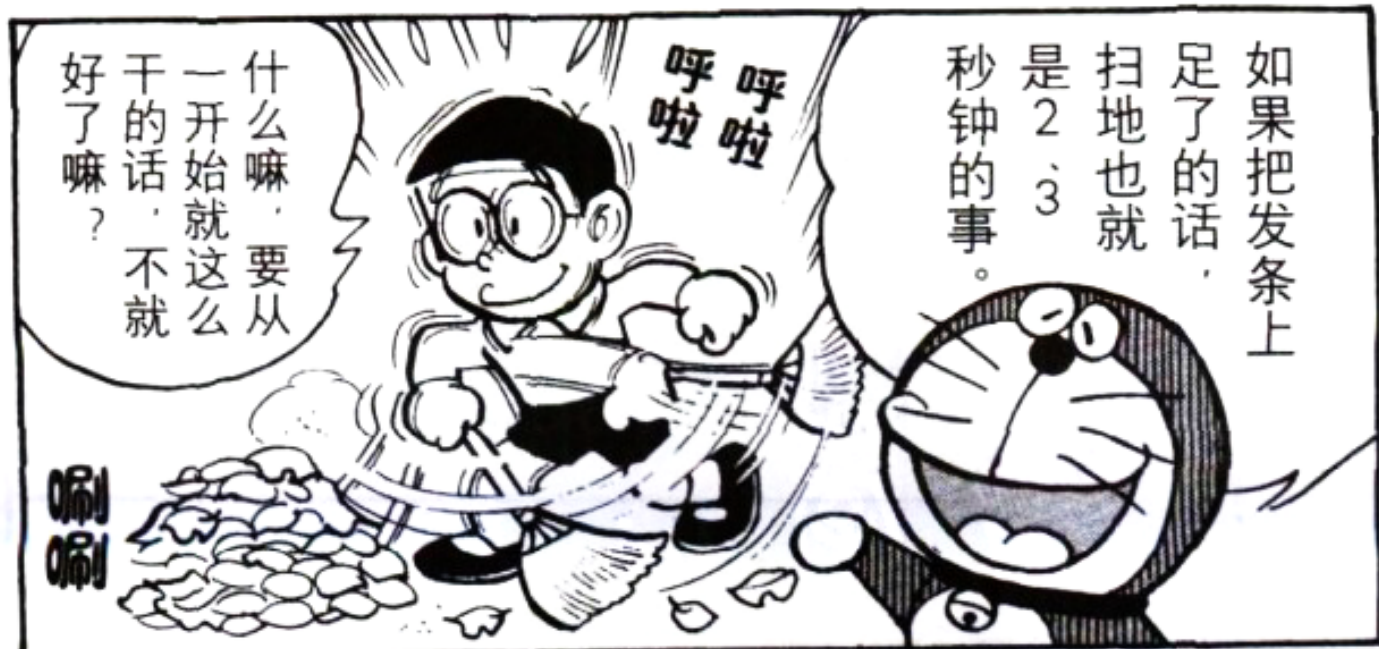

如果把发条上足了的话，扫地也就是2、3秒钟的事。

呼啦呼啦

什么嘛，要从一开始就这么干的话，不就好了嘛？

唰唰

6 自动乞讨机

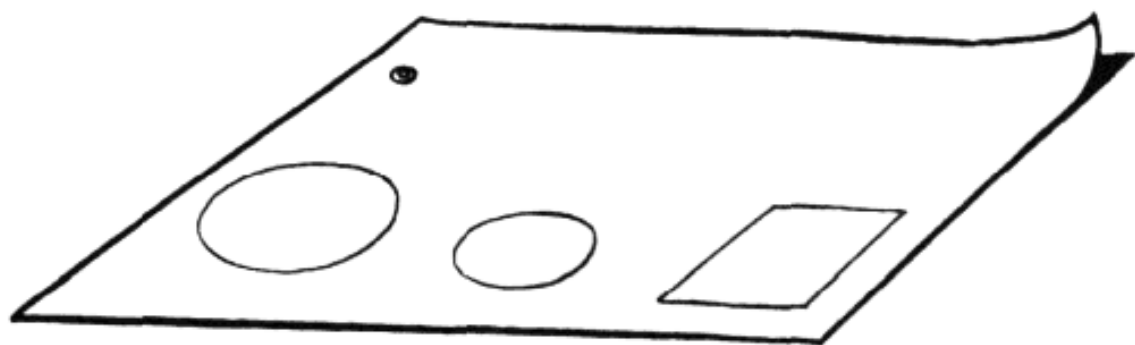

表面上猛地一看，似乎是一块普通的地毯，但是，只要你一按下按钮，就能自动进行乞讨。

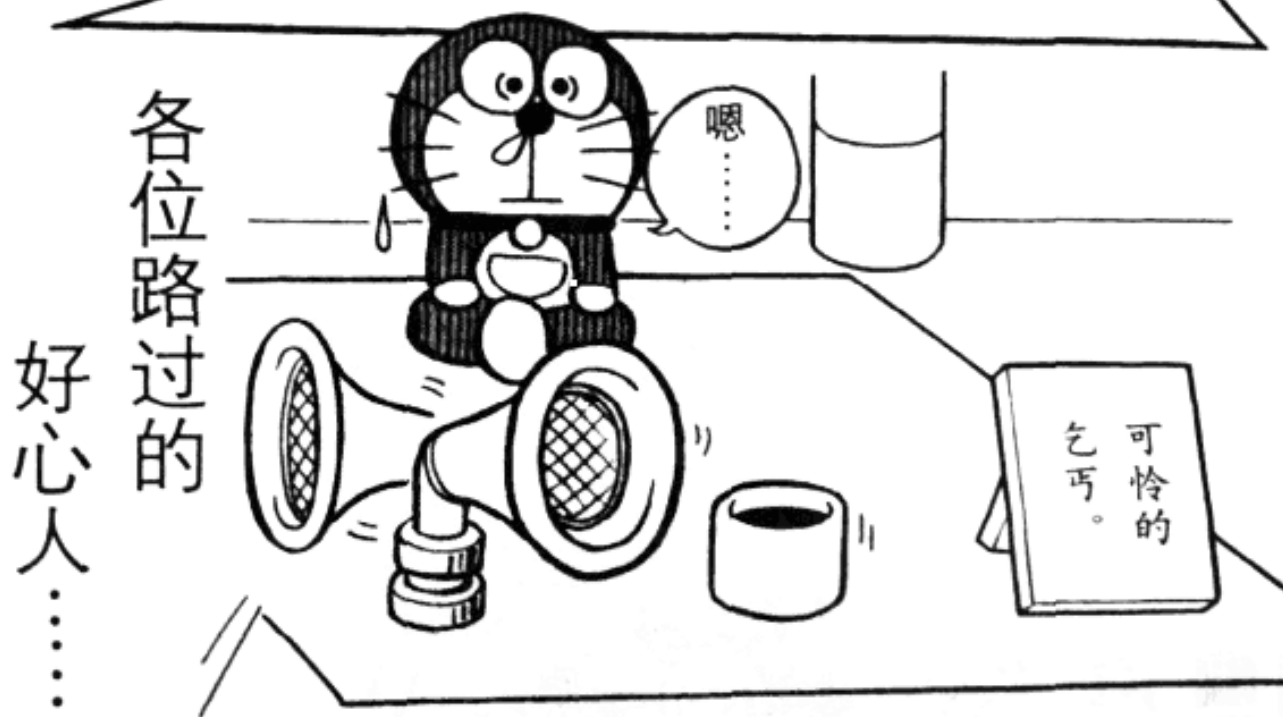

有关哆啦A梦的道具问题

[6] 想要熟练地打鸡蛋，该怎么办呢？

我帮妈妈做饭的时候，开始试着帮她打鸡蛋，不过，怎么也打不好。到底该如何是好呢？



□ C 逆时钟



□ B 脱皮手电筒



□ A 内容粉





只要把内容
粉撒在鸡蛋
上……



如果使用脱
皮手电筒的
话……



就能把鸡蛋清和
鸡蛋黄顺利地取
出来。



可是这样
下去，不管
到什么时候你
还是那么笨手
笨脚的呀！



鸡蛋皮只剥
下了薄薄的一
层。
蛋清和蛋黄
根本就没有取出来。



逆时钟似乎起不了什么作用，但是它对你最有好处。



只要用逆时钟把时间倒回原来的位置，鸡蛋就会恢复到打破前的状态。

啪嗒



总而言之，要自己亲手试着干一干。

即使失败了……



无论你失败多少次，鸡蛋也不会浪费掉，只要这样练习下去，就会变得熟练起来。

无论做什么事情，只要努力，都会熟能生巧的。

咔咔

水族馆印纸

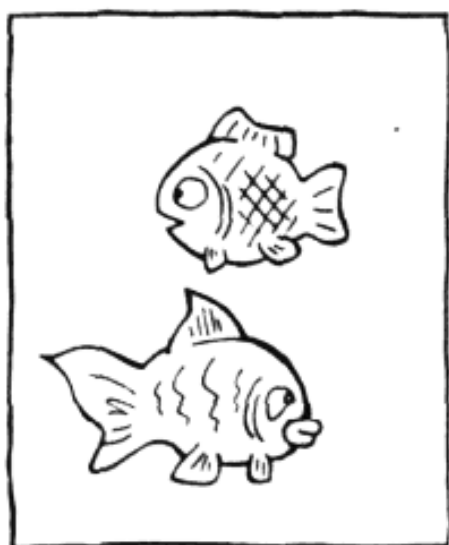

水玻璃纸

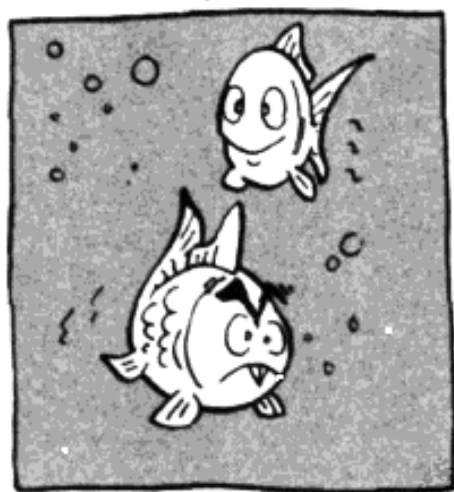
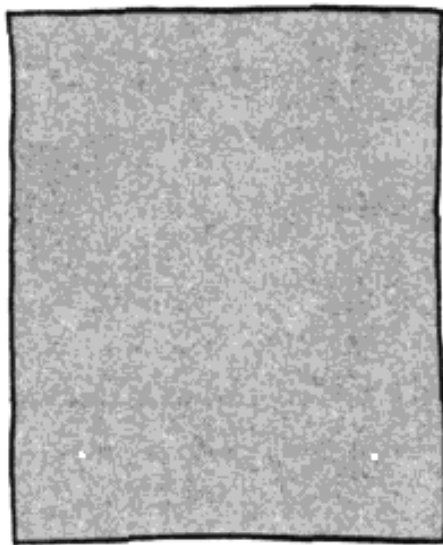

只要把水族馆印纸和水玻璃纸重叠在一起，鱼儿就会在水中游动起来。



真的吃不成了。



这种印纸上的鱼可不能吃呀！

8

专用电车

即使在沒有鐵路的地方，這種專用電車也能一邊自動鋪設鐵路，一邊前進。

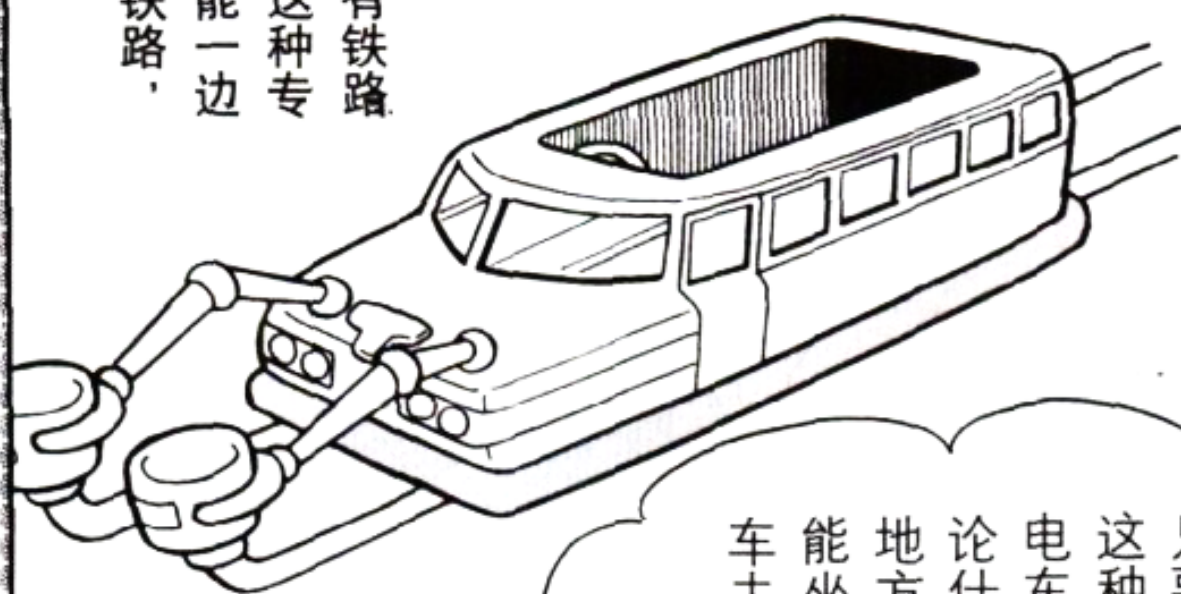

只要有了這種專用電車，無論什麼地方都能坐電車去了。

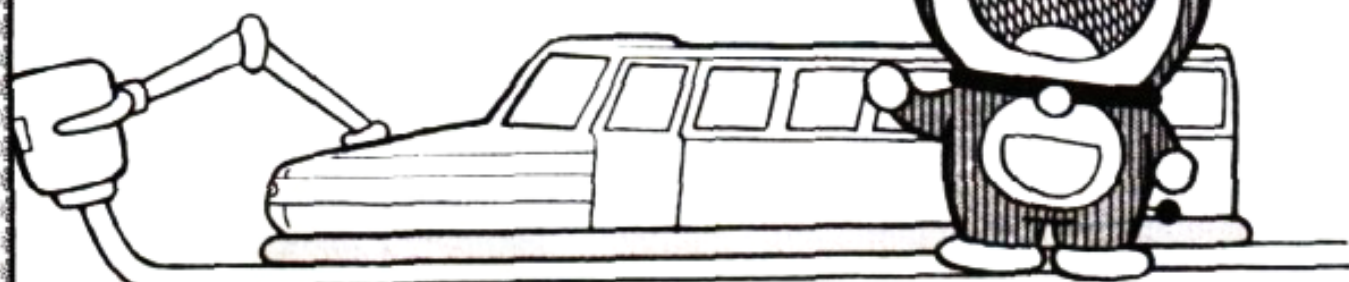

救命救命，
呀！

咕嚕咕嚕

9 即刻下落的陷阱

把这根
带子系
成一个
圆圈，

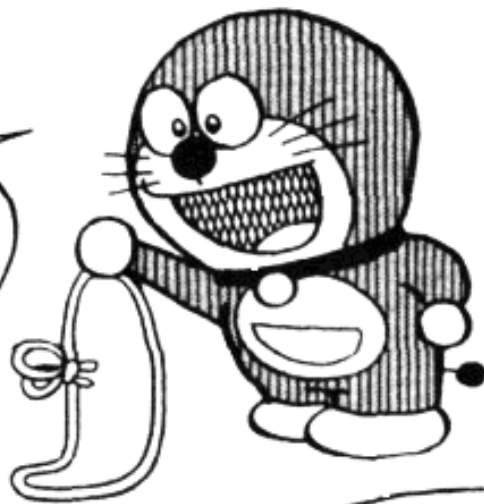

再把系好
的带子放
置在地面
上。哇，
太神奇
了！

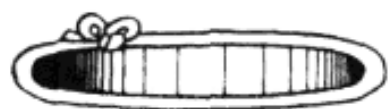

变成陷
井了。

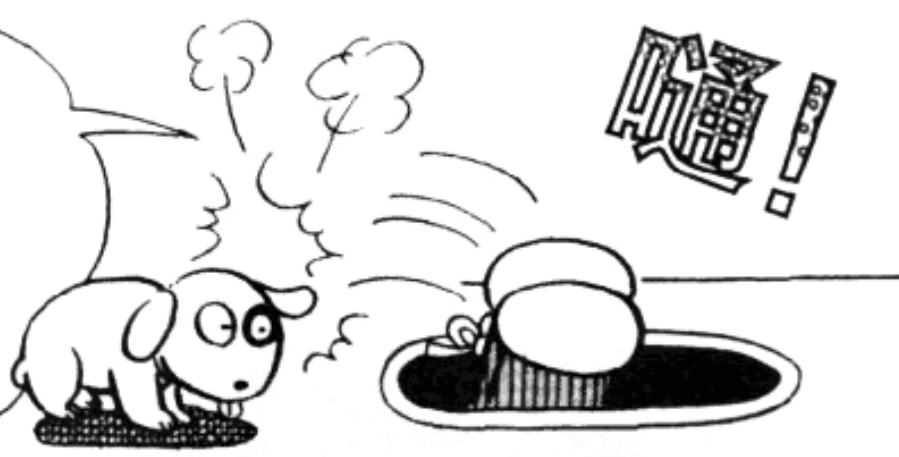

10 万能龙头

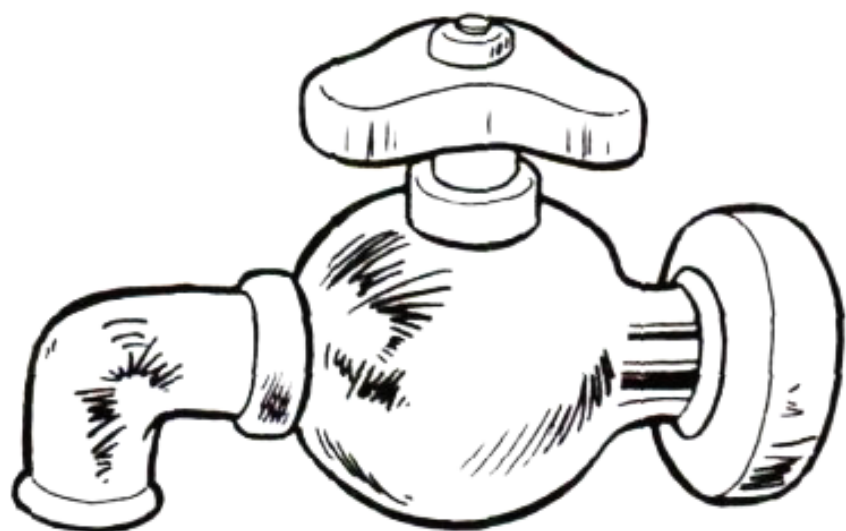

只要有
了这种
万能龙
头，无
论何时
何地都
能随心
所欲地
畅饮饮
料。

只要把这种龙头
接在你喜欢的地
方，然后一拧水
龙头，就会流出
饮料来。

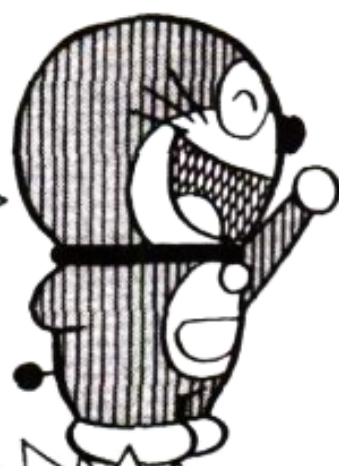

你怎么能
安在这种
地方呢？



⑪ 扩大滚筒

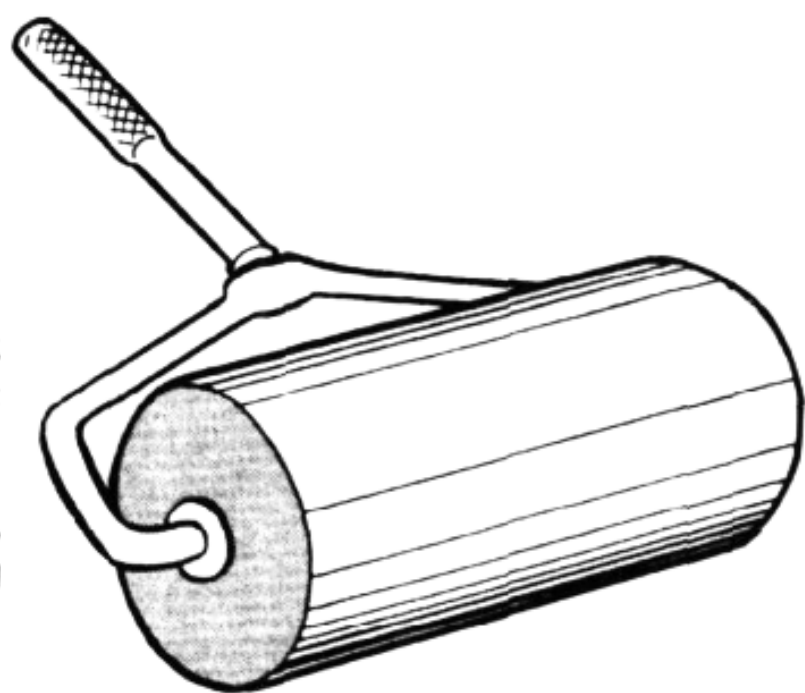

这种扩大滚筒能把场地或其他什么东西扩展得很大。



即使家里非常狭小，

只要用了这种扩大滚筒……

走到家门口就得三天的时间。

把家里变大了好是好，可是……

有关哆啦A梦的道具问题

[7] 如何才能打败欺负人的家伙?

我一天到晚总受别人的欺负。有没有什么办法让我不再受别人的欺负呢?



□ 坚固丸

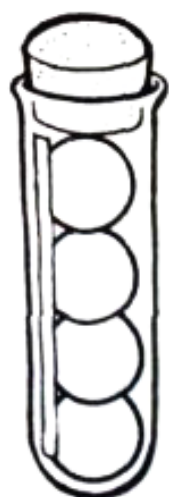

□ 催眠眼镜



□ 黑腰带





要是吃上一粒坚固丸，把身体变得像铁一样结实的话，会怎么样呢？



我只轻轻打了一下，可是好像手上的骨头都断了似的。



喂！老师，即便是你轻轻地拍拍我的肩膀，也会发生危险的。



利用催眠眼镜对欺负人的人进行催眠，把他改造成为一个和蔼的好孩子。

快变成和诺的好孩子！



乖乖睡觉，快睡觉……



可是，一旦从催眠状态中醒过来，他就会大发脾气的呀。

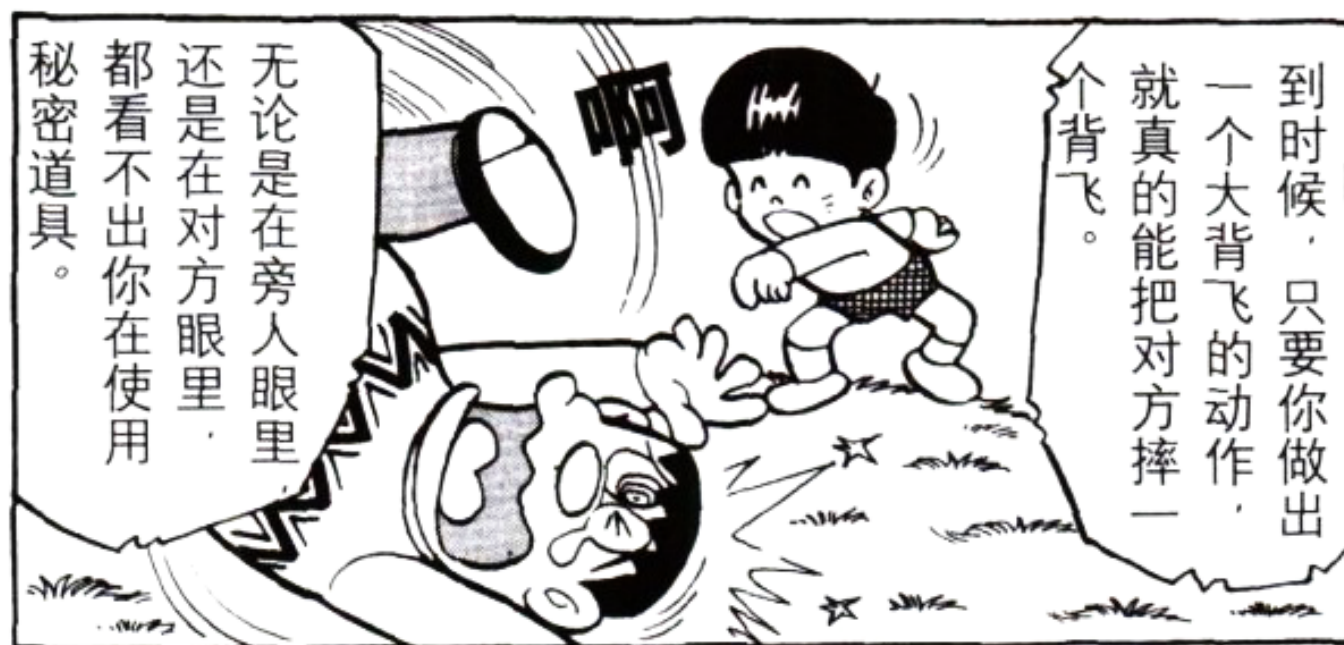
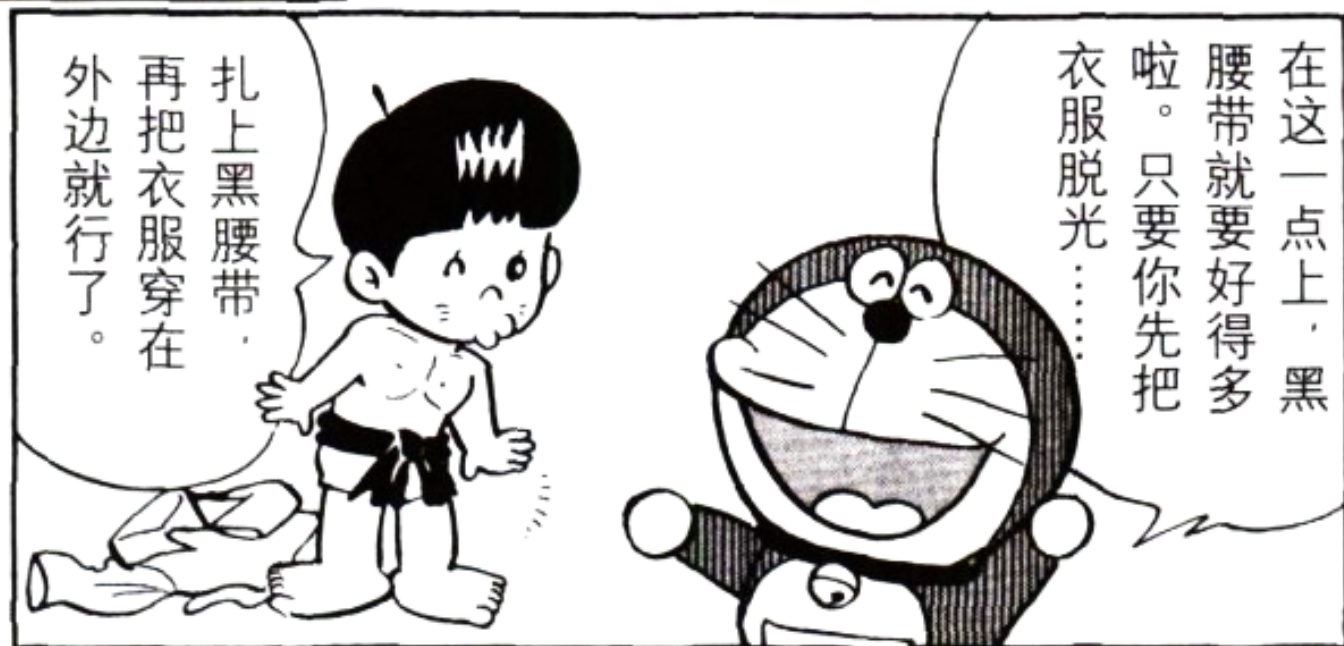

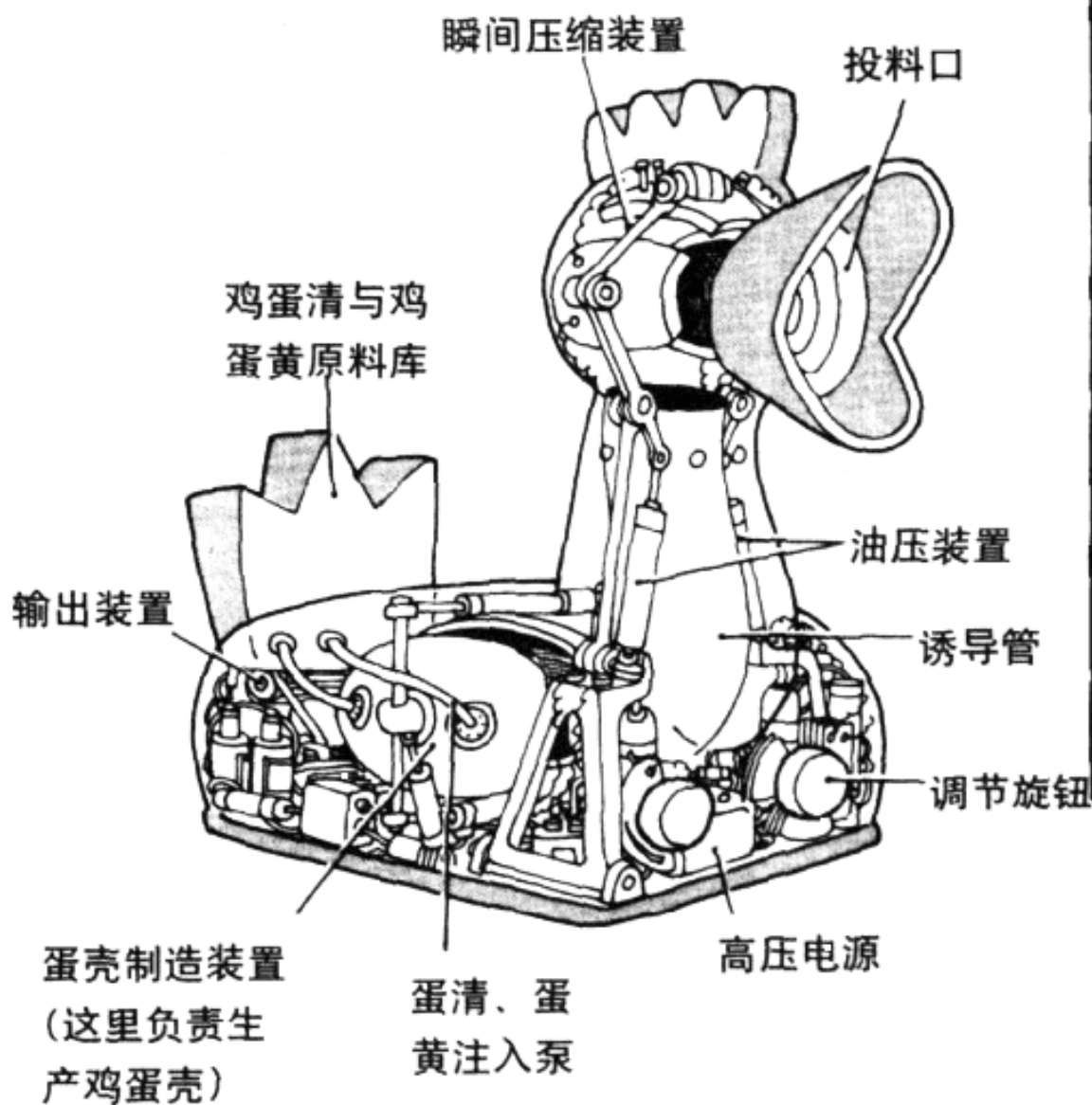

如果投入鸡蛋的话，就会生产出鸡蛋。

原料由此投入

这是一种无论你从投料口投入什么东西，都能变成鸡蛋的机器。

有关哆啦A梦的道具问题

[8] 怎样才能变得事事都比哥哥强?

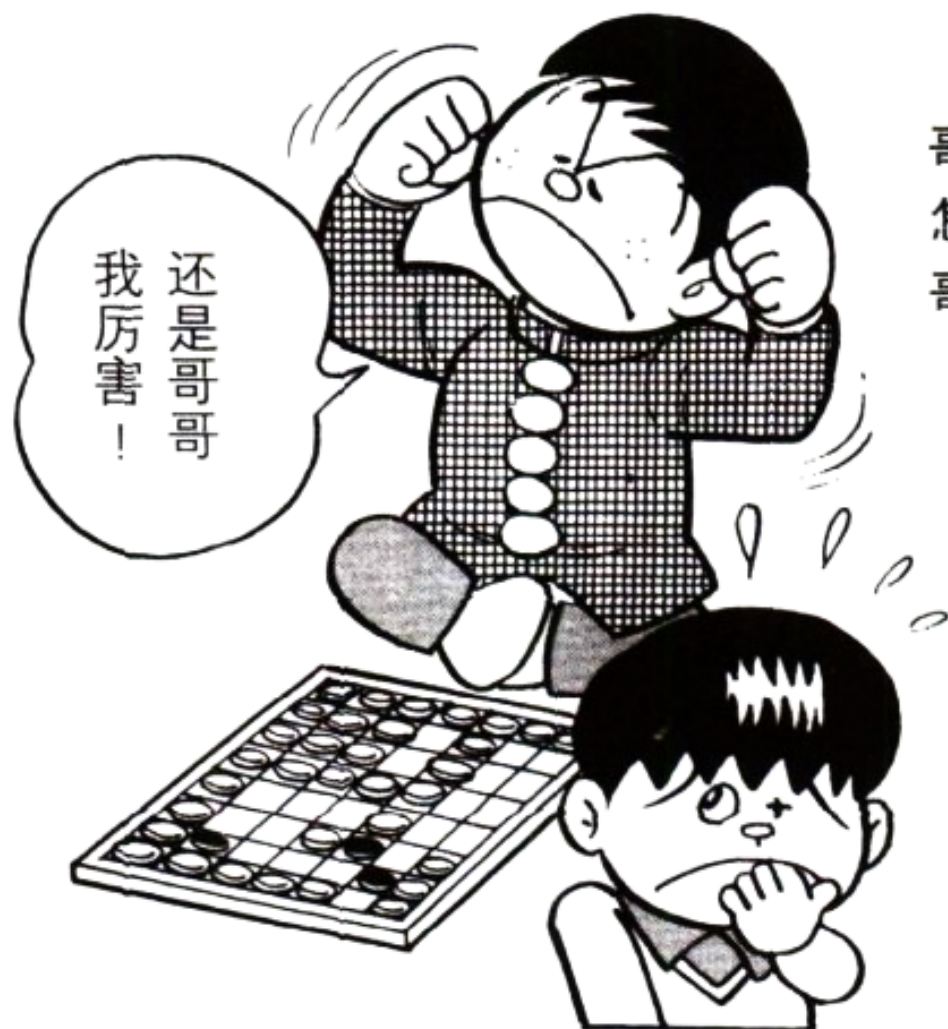

□ C 魔幻变身棒



□ B 合体胶水



□ A 颠倒魔笛

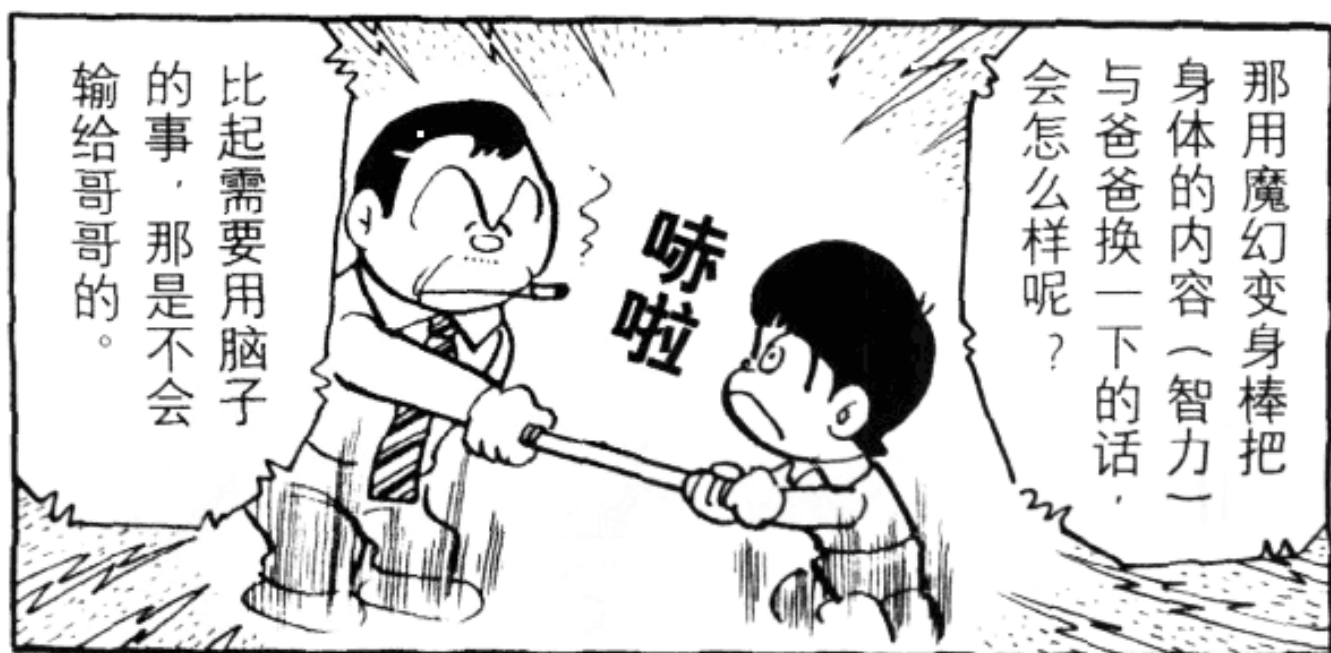
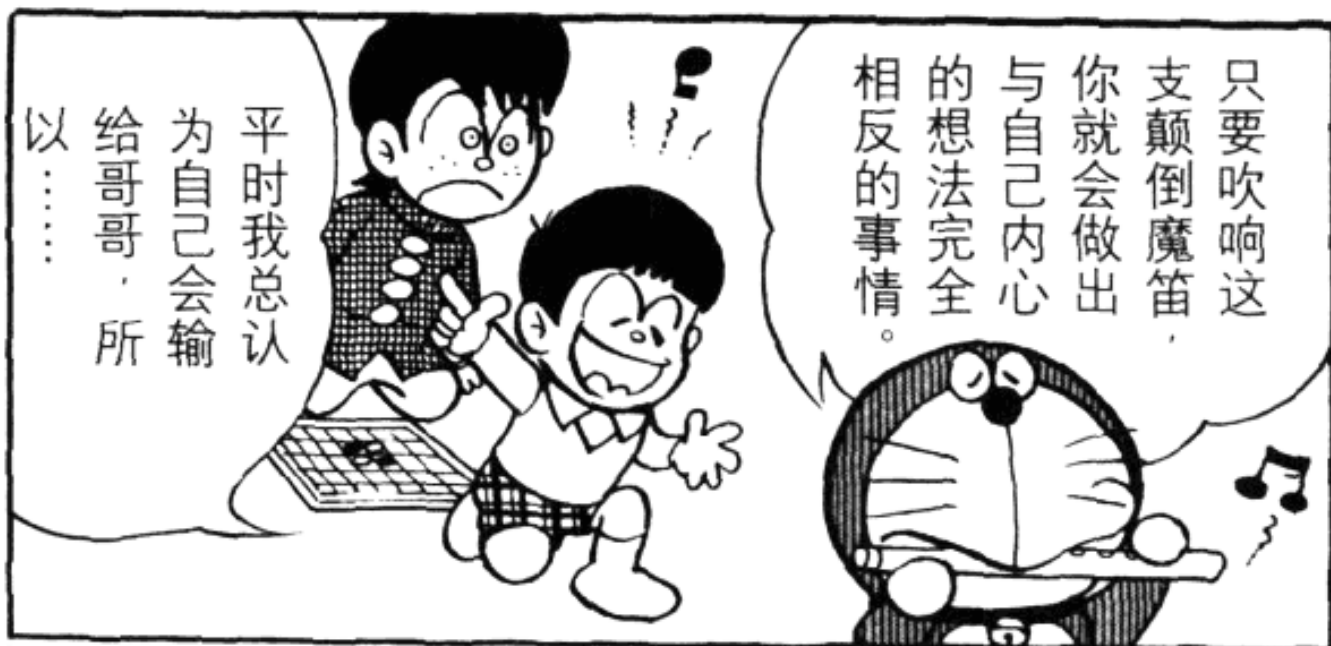



13 意志力眼药水

只要用这种
意志力眼药
水点过眼睛
之后，凡是
你看过的东
西，无论什
么都能按照
你的意志进
行操纵。

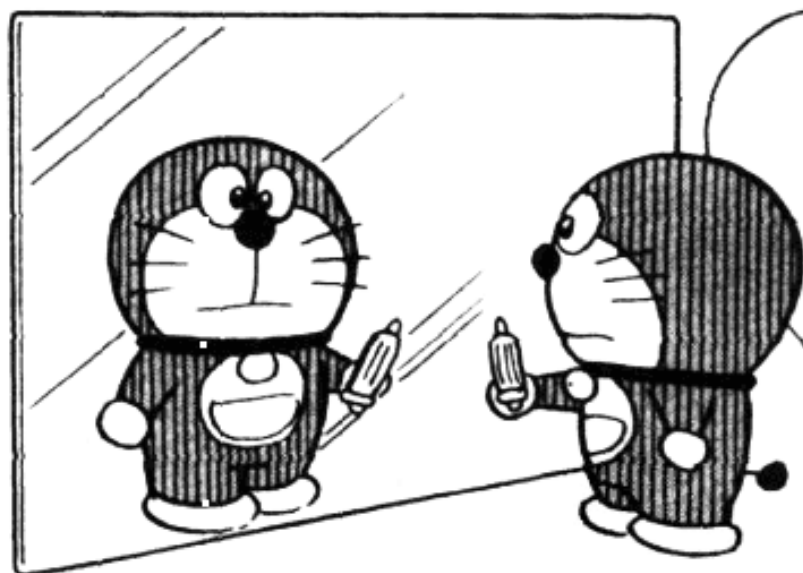
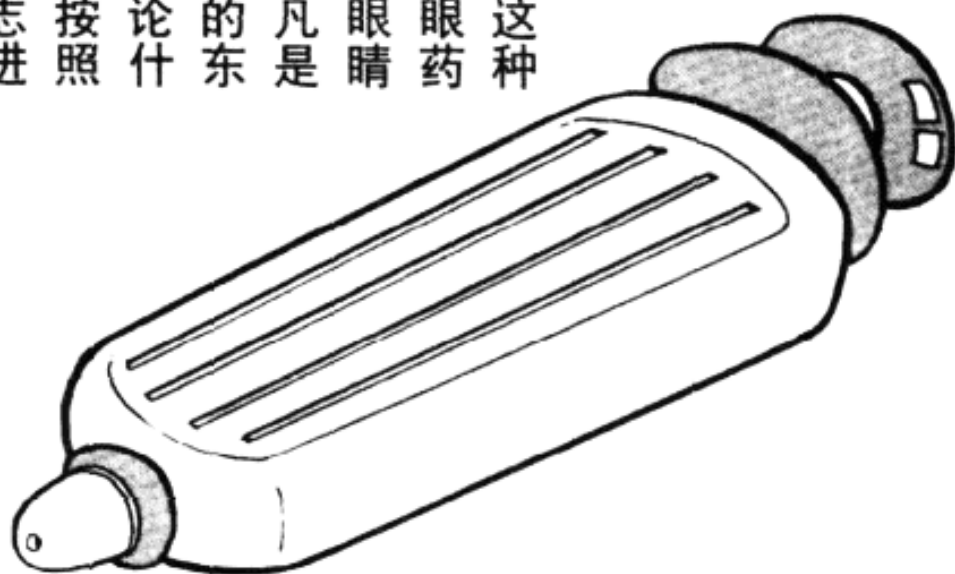

对着镜子里
照出来的自
己……

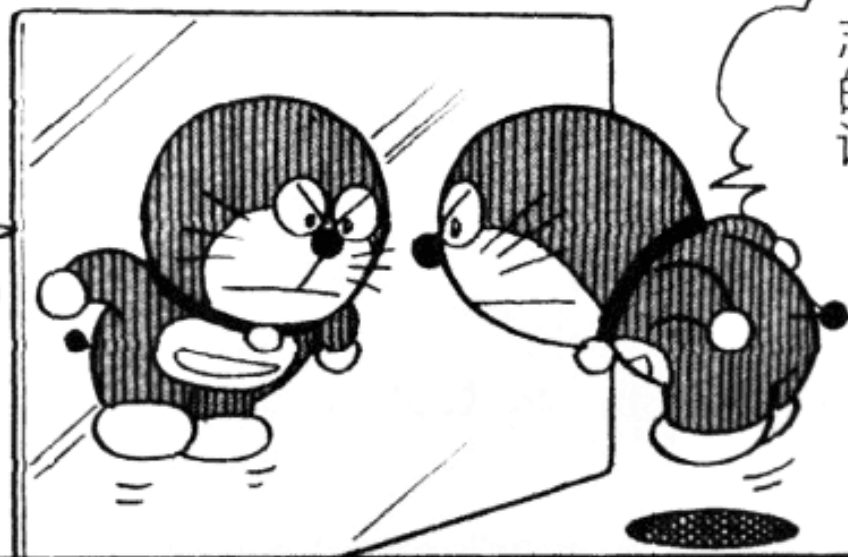

如果使用意
志的话……

就能悬浮起
来了吗？

有关哆啦A梦的道具问题

[9] 如何才能逃避妈妈没完没了的说教?



这次考试又没有考好，用什
么办法才能逃避
妈妈没完没了的
说教呢？

☐ C 惹人笑耳机



☐ B 狂时机



☐ A 表情控制仪





要是使用惹人
笑耳机的话，



只要把表情控制
仪设置在微笑的
位置上，



妈妈的说教
听起来就会
觉得特别好笑。



妈妈就会面带笑
容地进行说教。



你也应该
清楚，无
论使用哪
种方法，
过后妈妈
都会更加
气愤。

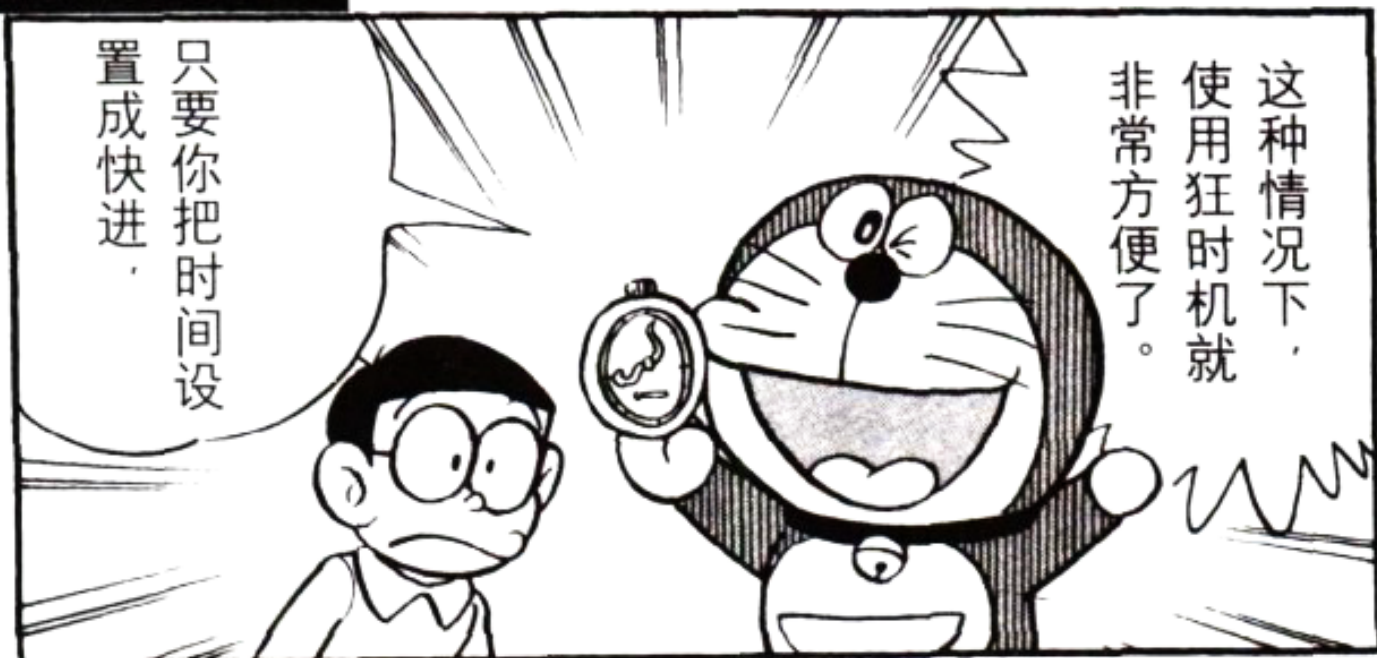

14 重新开始色子

大的色子控制小时，如果大色子掷出了三个点，时间就倒退3个小时；小的色子控制分钟，掷出一个点，时间就倒退1分钟。

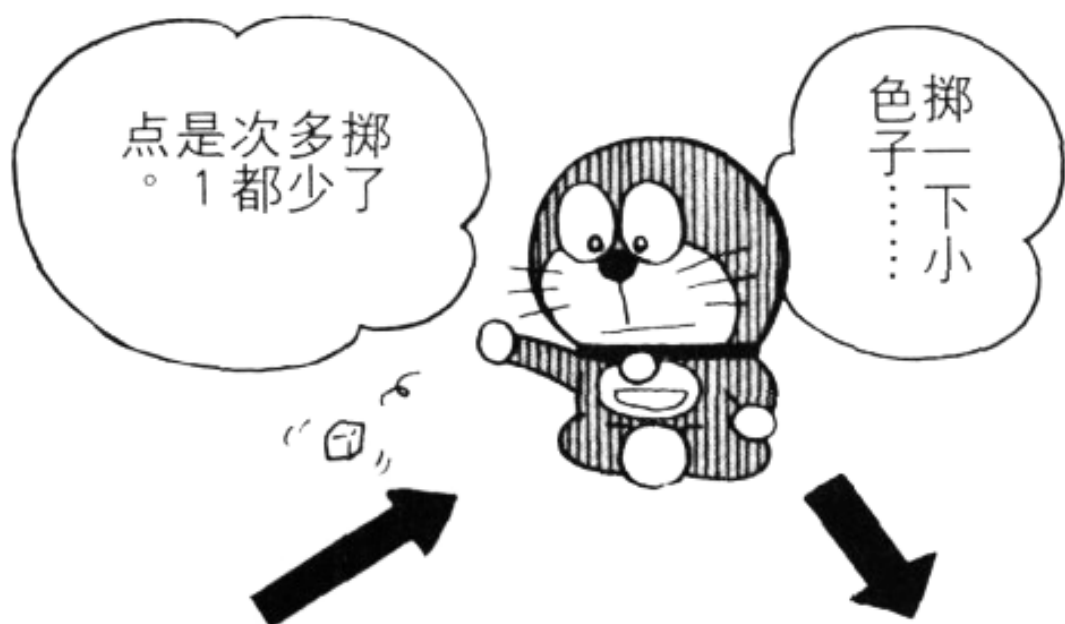
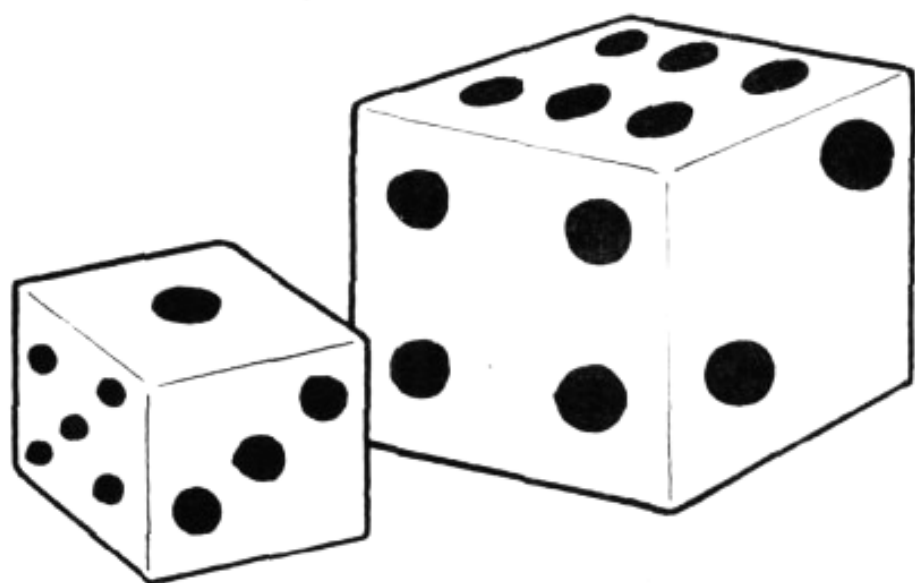

一分钟之前

有关哆啦A梦的道具问题

[10] 如何才能顺利地与朋友和好如初?

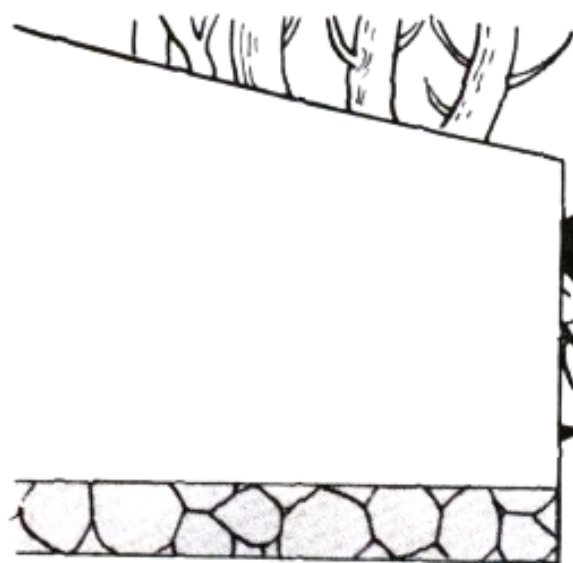

我一直想和吵过架的朋友重修旧好，可怎么也磨不开面子，到底使用哪一种秘密道具，才能使我们顺利地和好如初呢？

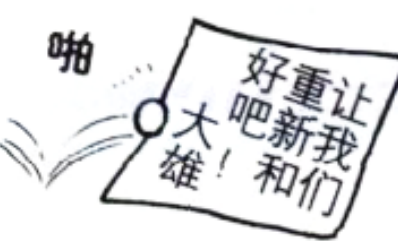
<p>☐ C 惹人喜欢药片</p> 	<p>☐ B 机器人药丸</p>  <p>啪</p> 	<p>☐ A 预定机</p> 
---	---	--

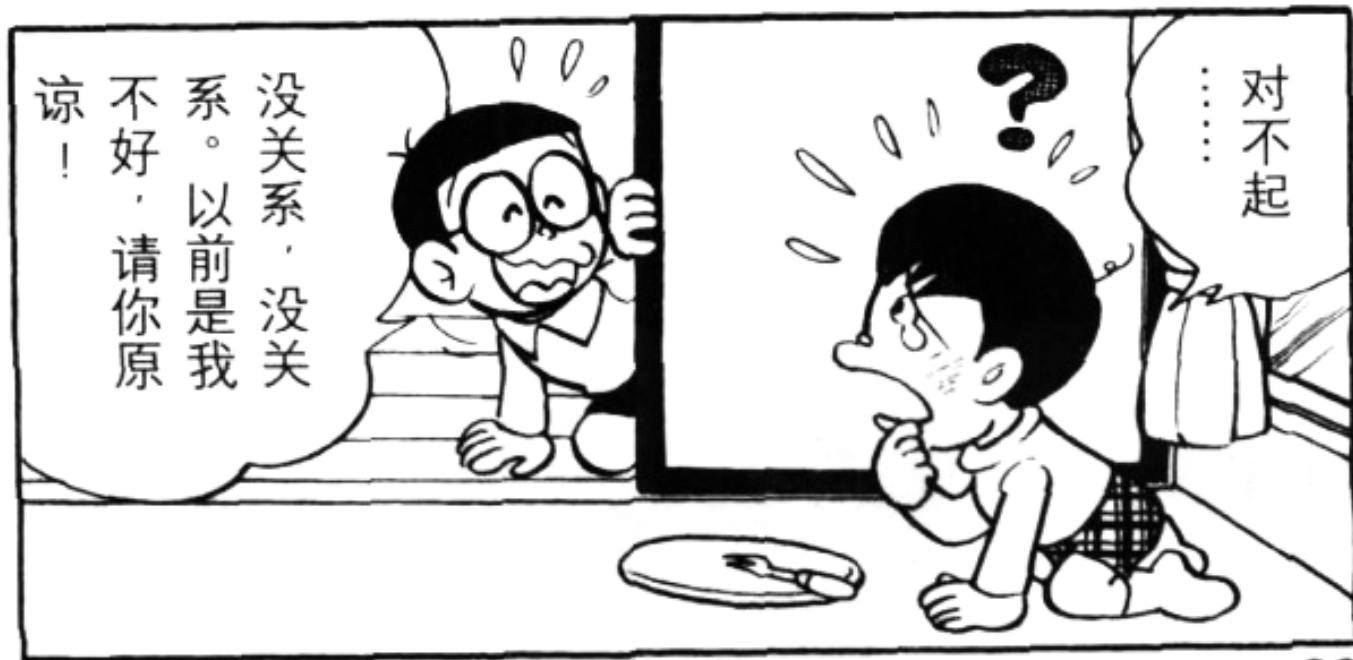

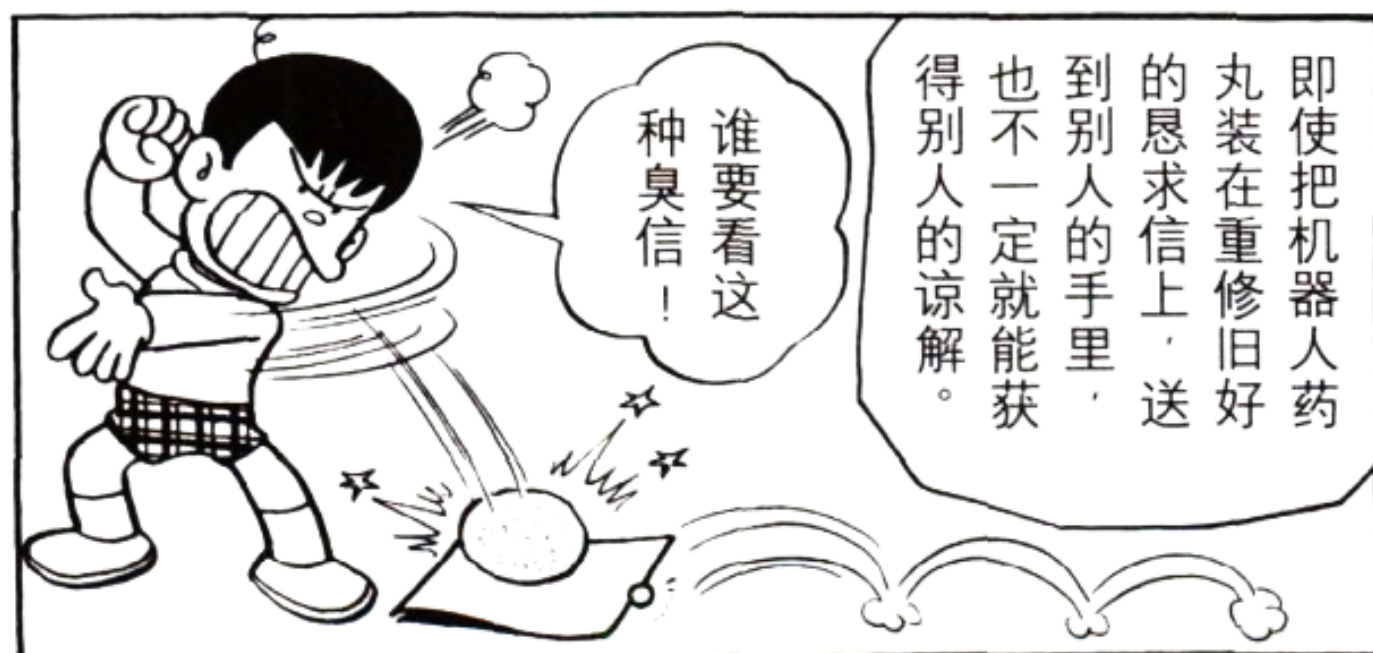

15 快速生长豆

只要你把这
种快速生长
豆子埋进土
里，转眼之
间就能长大。
发生火灾的
时候使用最
方便。

要是谁一不
注意，误食
了这种豆子
的话……

就会出现这种
场面。



有关哆啦A梦的道具问题

[11] 怎样才能变成一位美少年?

我常常希望自己
能长得更漂亮一
些。到底使用哪一
种秘密道具才能达
到目的呢？



C

擦脸橡皮



B

撒谎镜子



A

如意电话亭

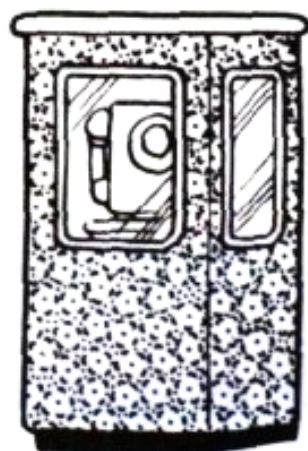

用擦脸橡皮把脸擦干净。

喀味 喀味



再用眼鼻画笔画出一张更好看的脸。



不过，如果画技不太好的话，就会变成这样一副面孔。



如果用撒谎镜子照一照的话



镜子就会夸你长得很漂亮。

你是世界上最漂亮的人！

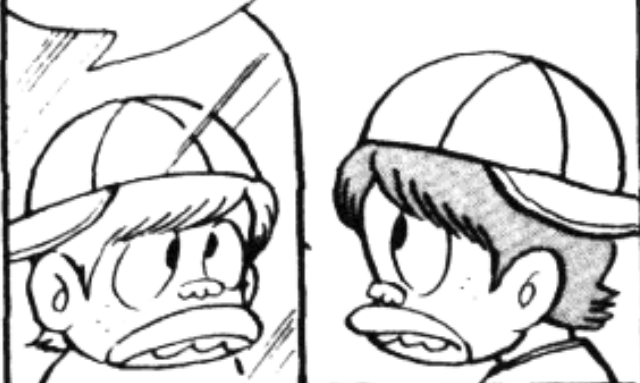

可是，旁人都
不认为你真的很漂亮，所以
还是不行。



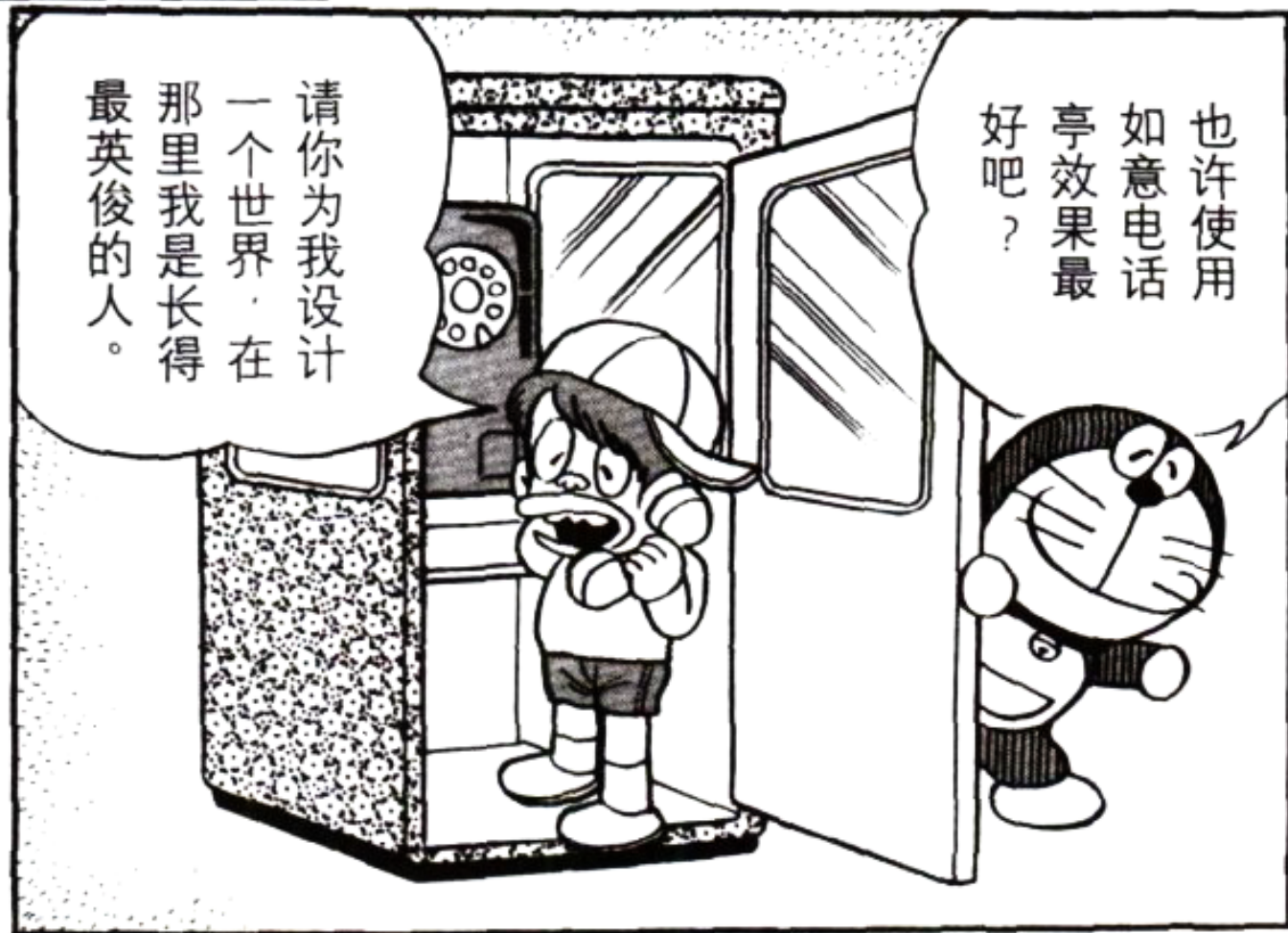

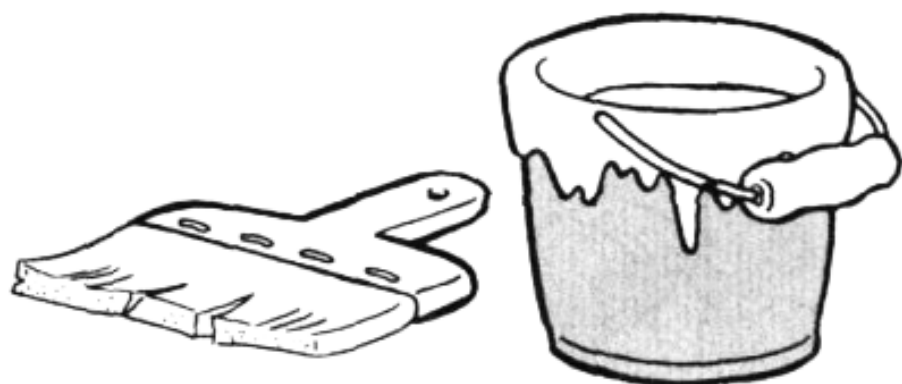

好吧！我把
全身都涂上
透明油漆！

如果你把这
种透明油漆
涂到身上的
话，身体就
会变得透明。



救命呀！

即使透明
了，该害
怕的东西
还是照样
害怕。

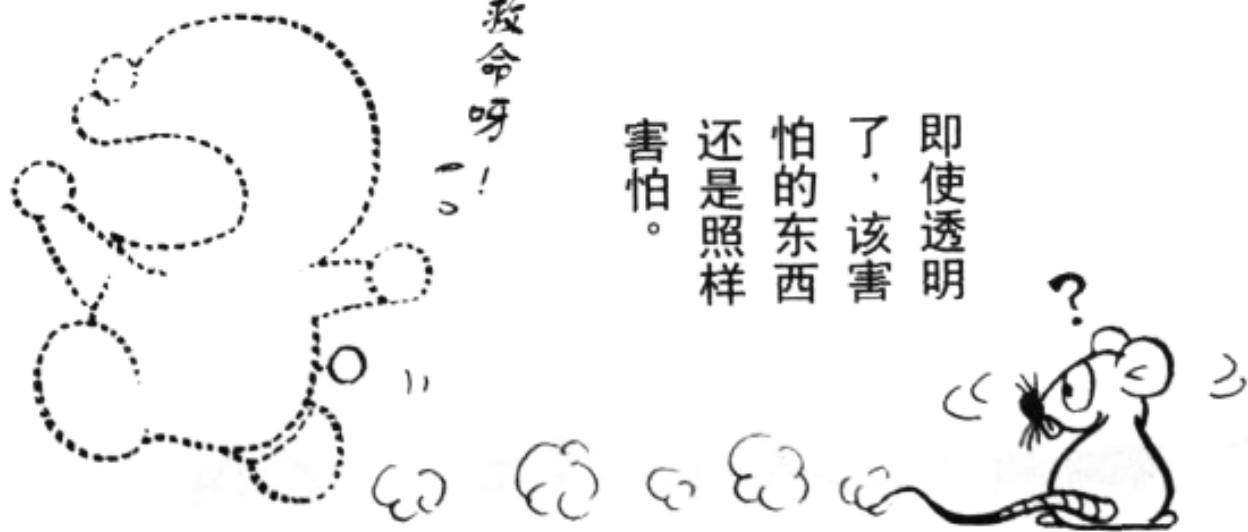

有关哆啦A梦的道具问题

[12] 有没有能克服掉挑食这个毛病的好办法?

啊
啊呜
啊呜
呜

我因为非常挑食挨爸爸妈妈的骂。有没有什么好办法，让我克服掉这种挑食的毛病呢？

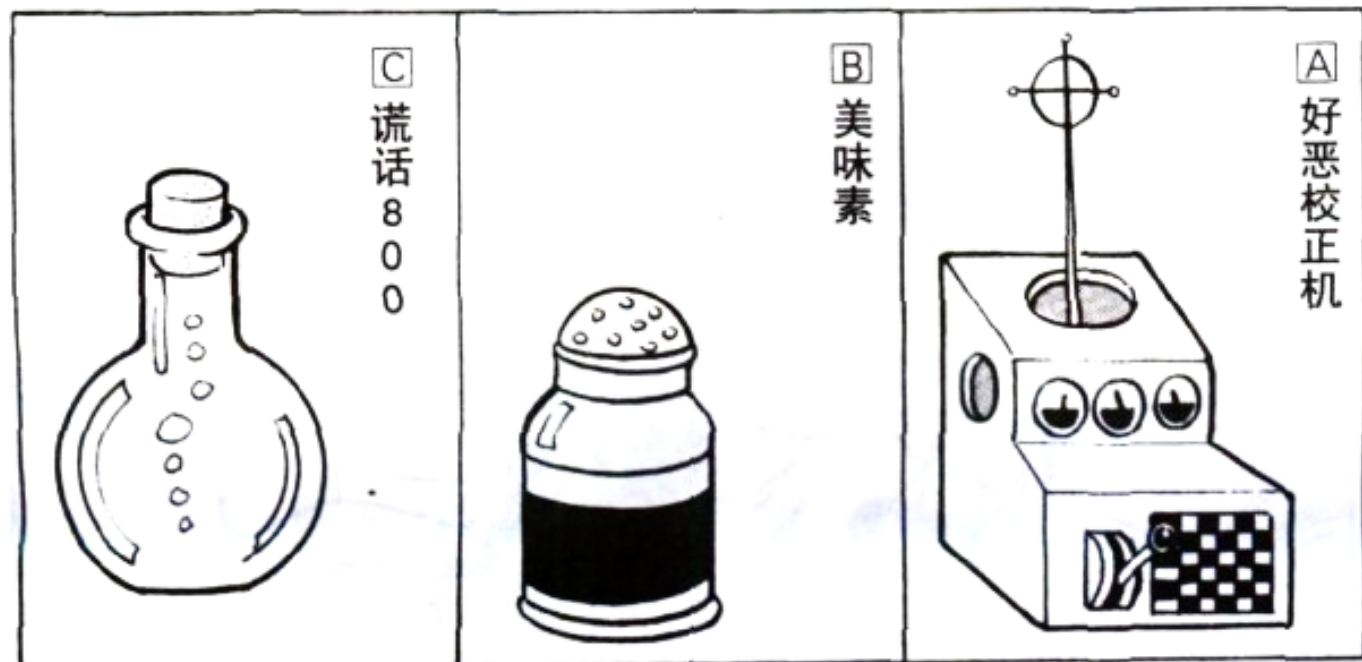
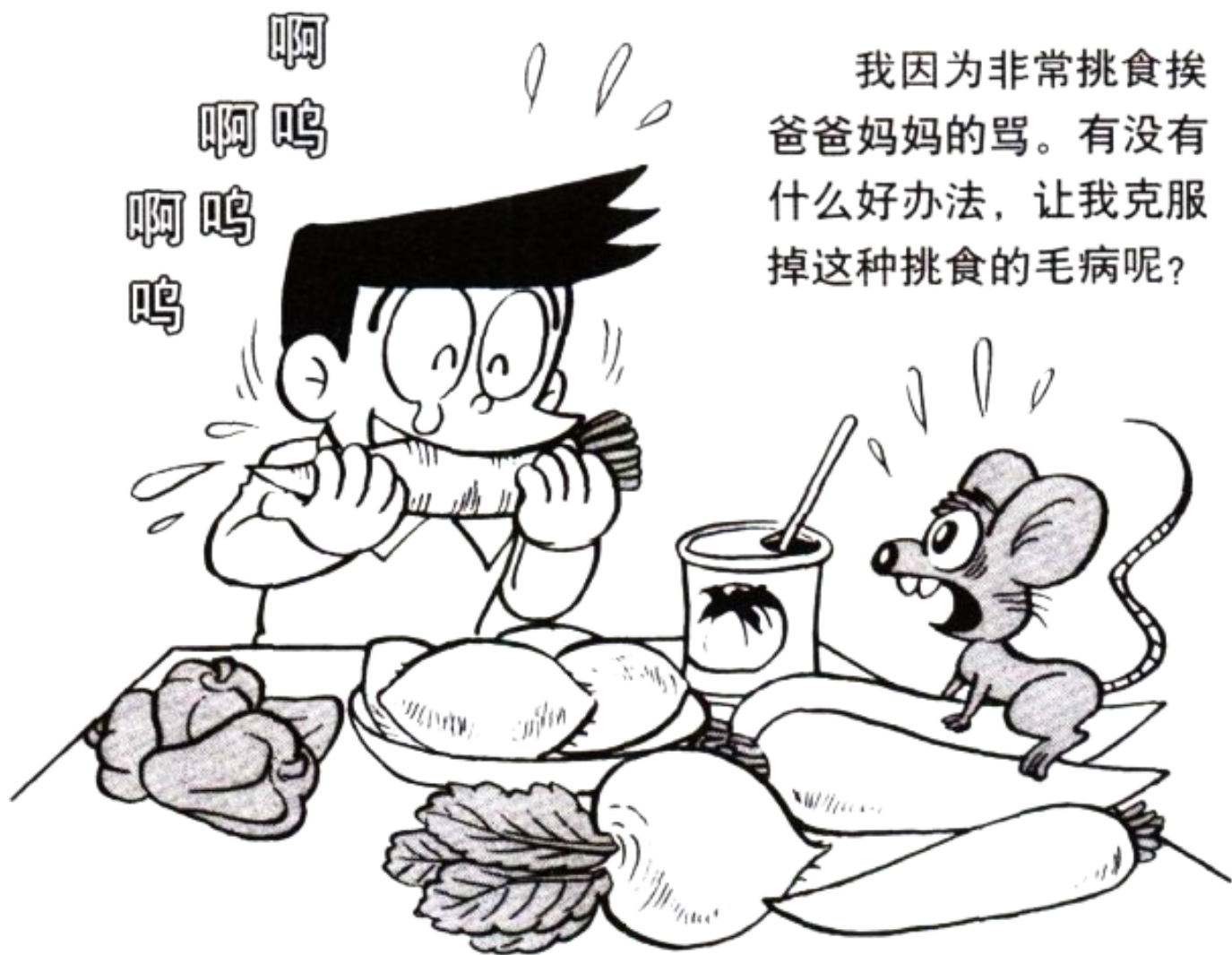

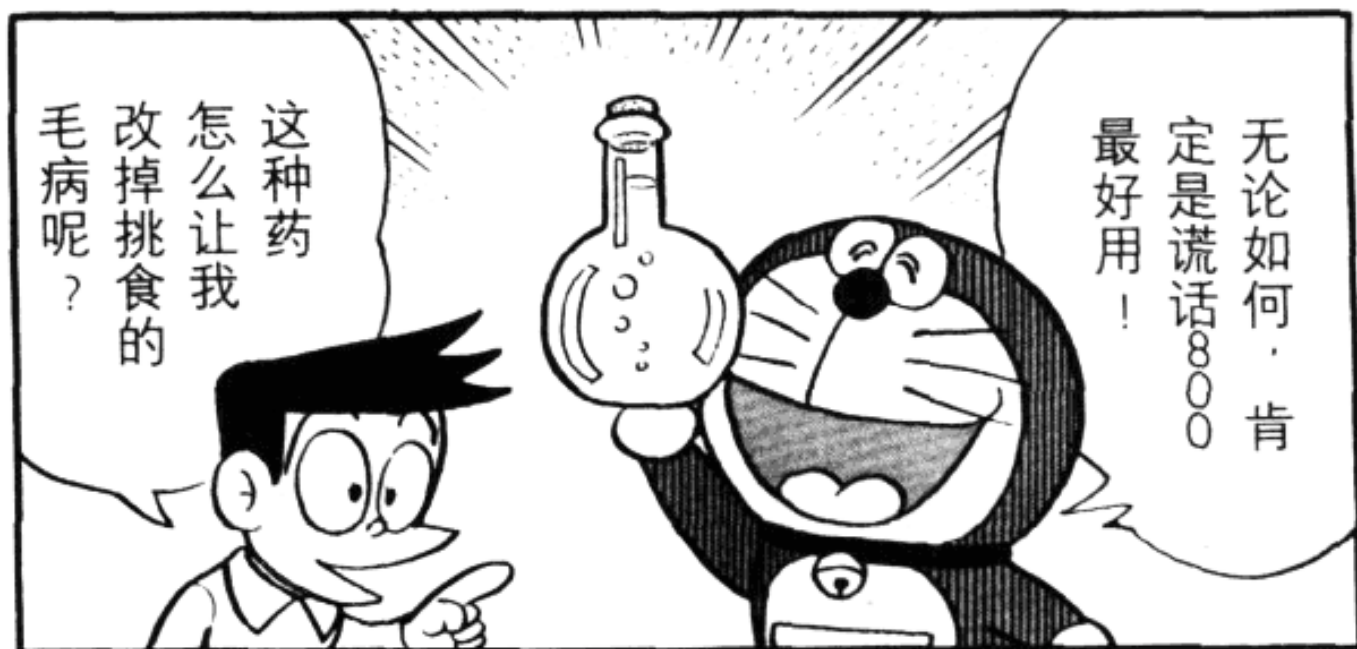

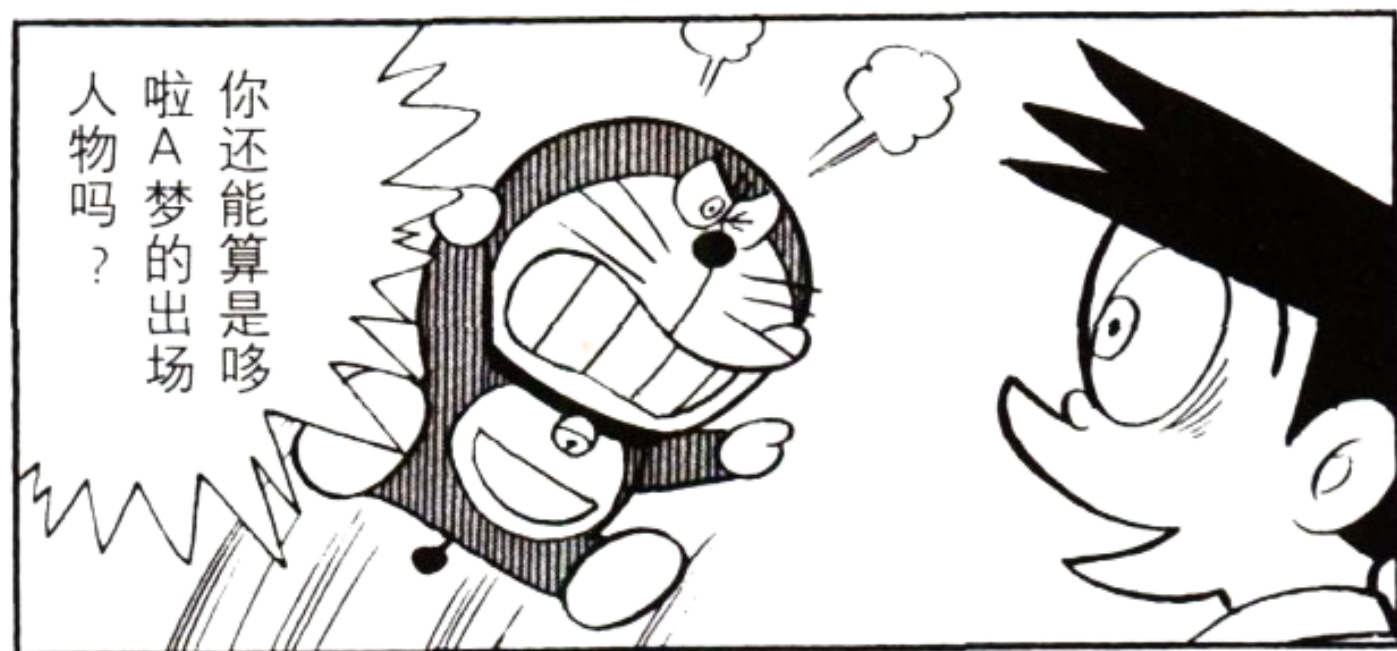
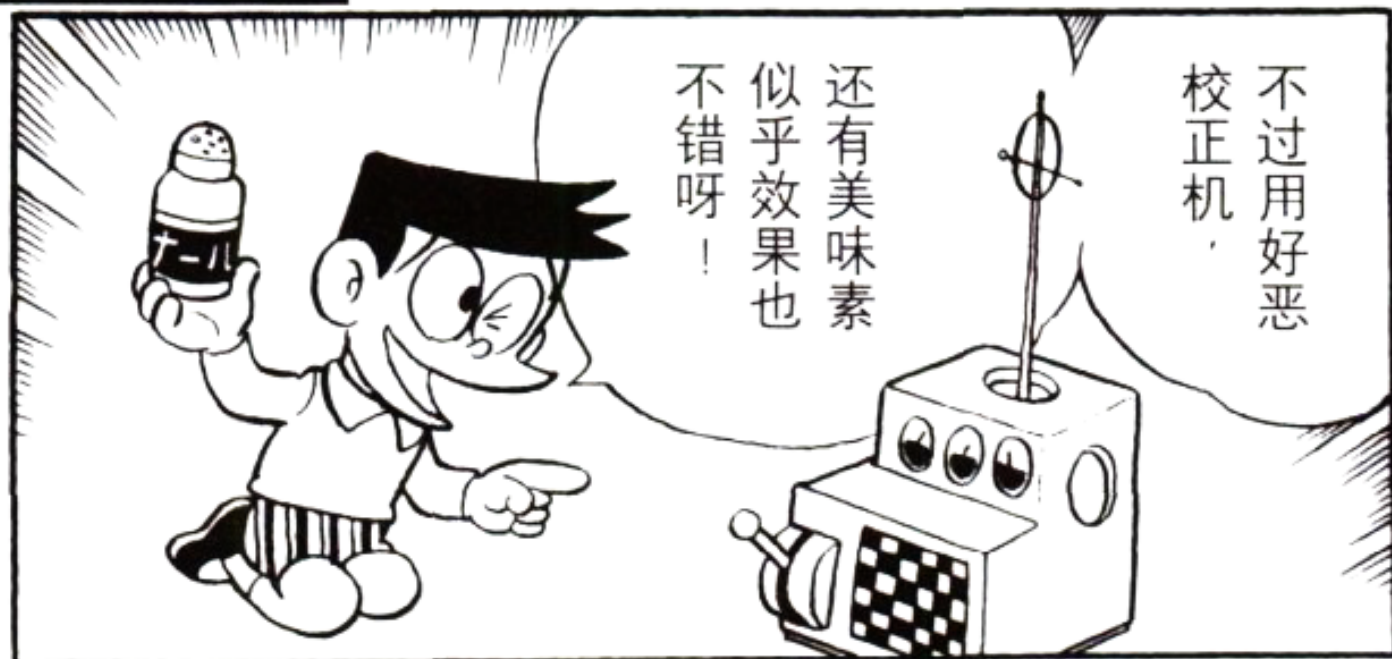

17 回音山

对着回音山喊上一声，几个小时之前发出的声音，就会以回音的形式传回来。

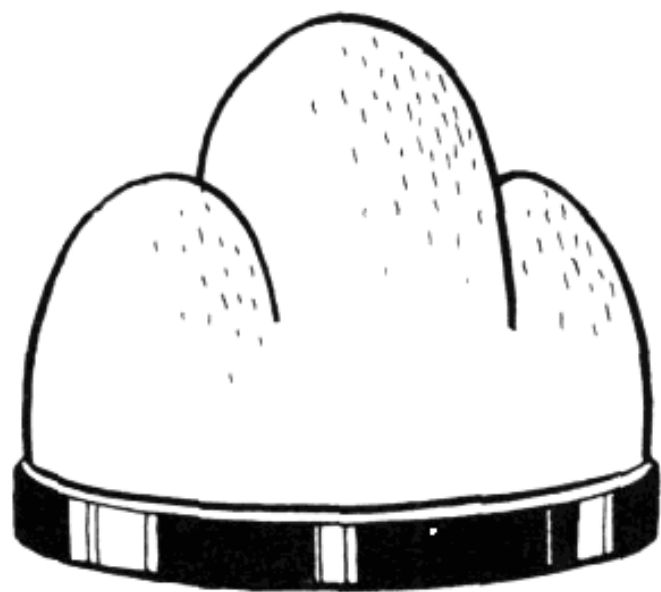

哆啦A梦，哆啦A梦！



啊，那是大雄的声音呀！



厨房里，有事情……

会有什么事儿呢？

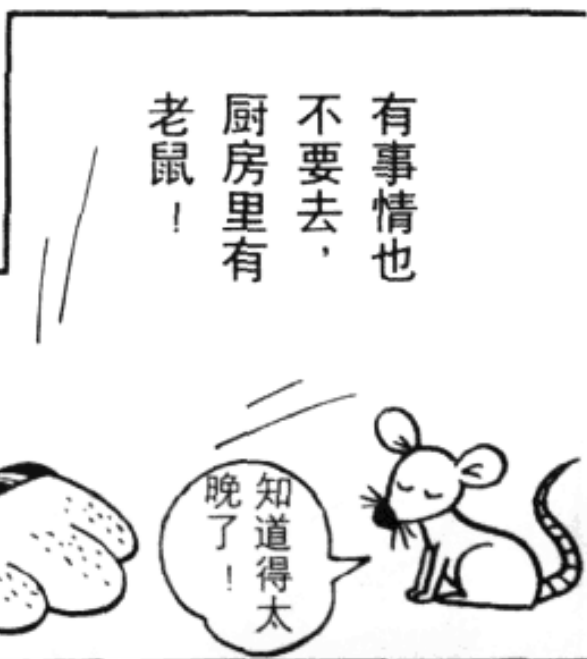

有事情也不要，去厨房里有老鼠！

知道得太晚了！

18 上升洞

与一般的陷阱不同，
这种上升洞，只要
你一走到上边，就
会让你飞起来。



如果在陷阱里套上一个上升洞，那又会怎么样呢？

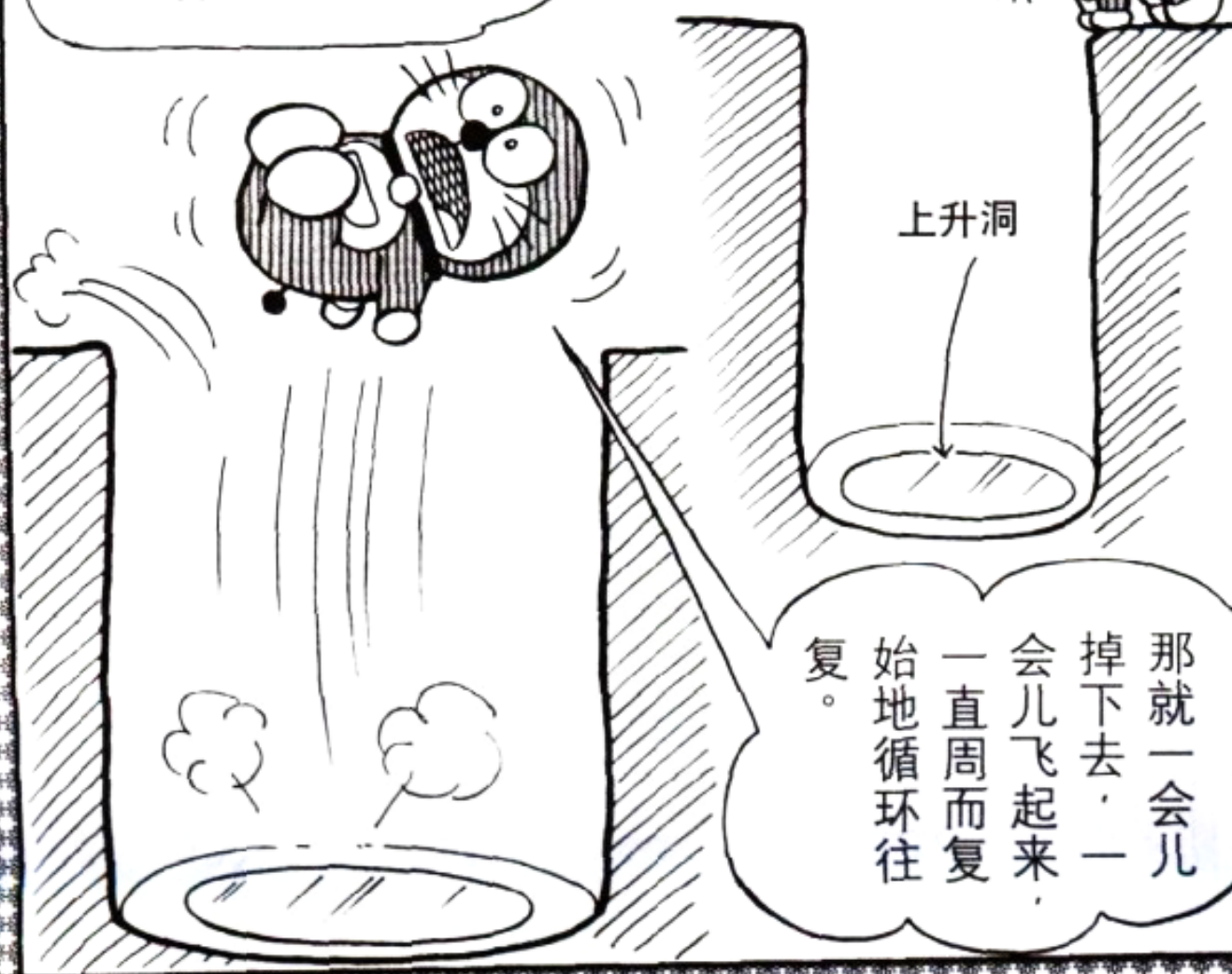

那就一会儿
掉下去，一
会儿飞起来，
一直周而复
始地循环往
复。

19 遥控捕鱼船

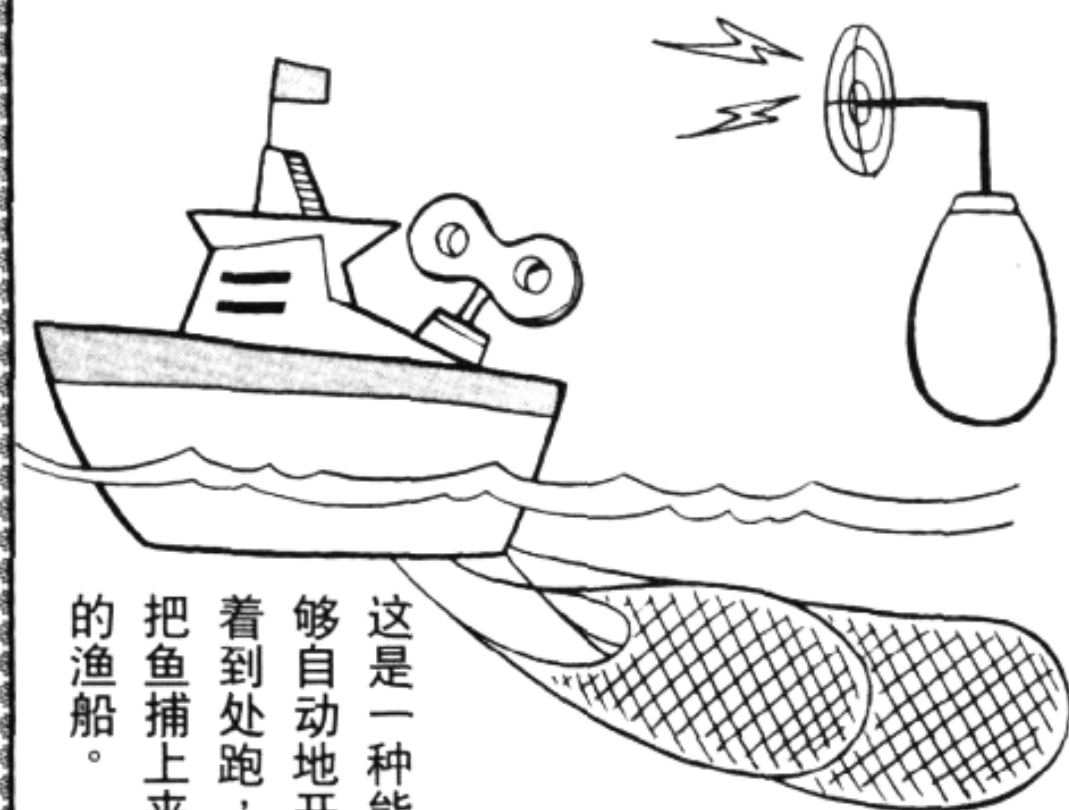

这是一种能够自动地开着到处跑，把鱼捕上来的渔船。

东张西望

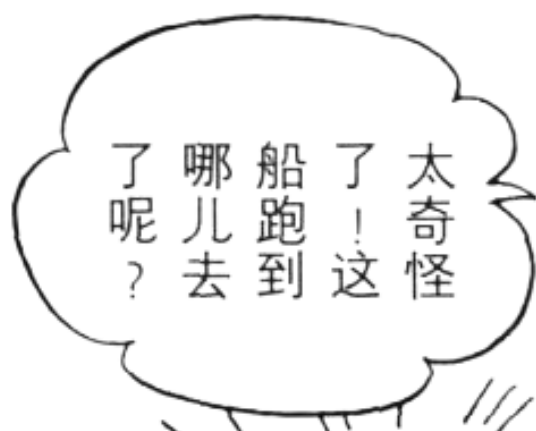

太奇怪了！这船跑到哪儿去了呢？



难道是把鲤鱼旗当成真鱼了吗？

啊！



20 水中焰火

这是一种能够在水中欣赏的焰火。

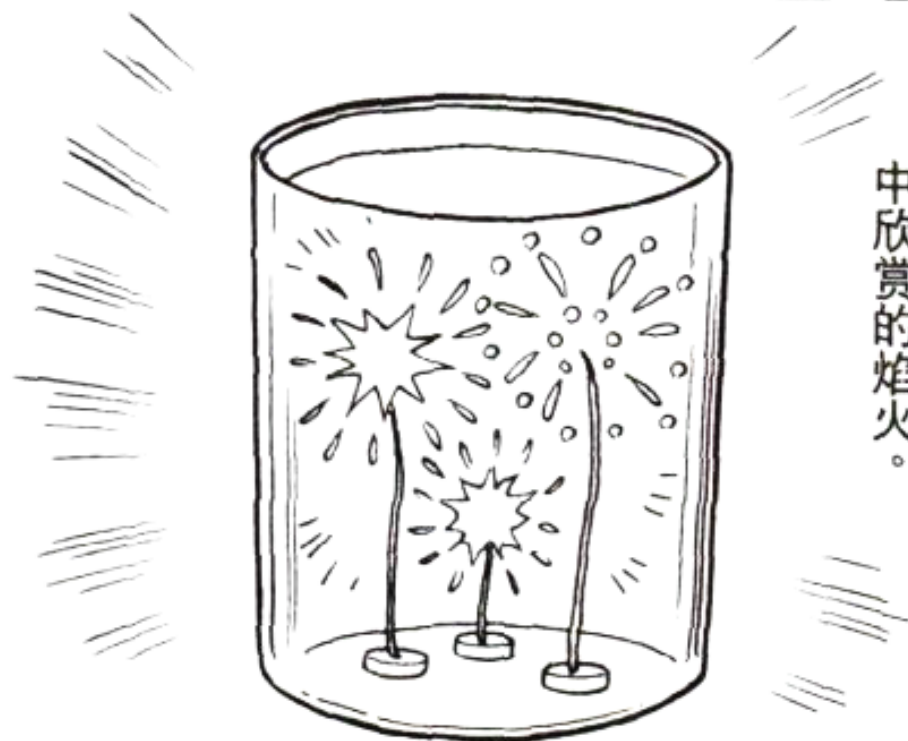

到万无一失的大海里去开焰火晚会吧！



连水下呼吸器都忘记带了，说什么安全呢？

啊·憋死人啦！



21 焰火花

这是一种白天
播种，夜晚开
放的焰火花。

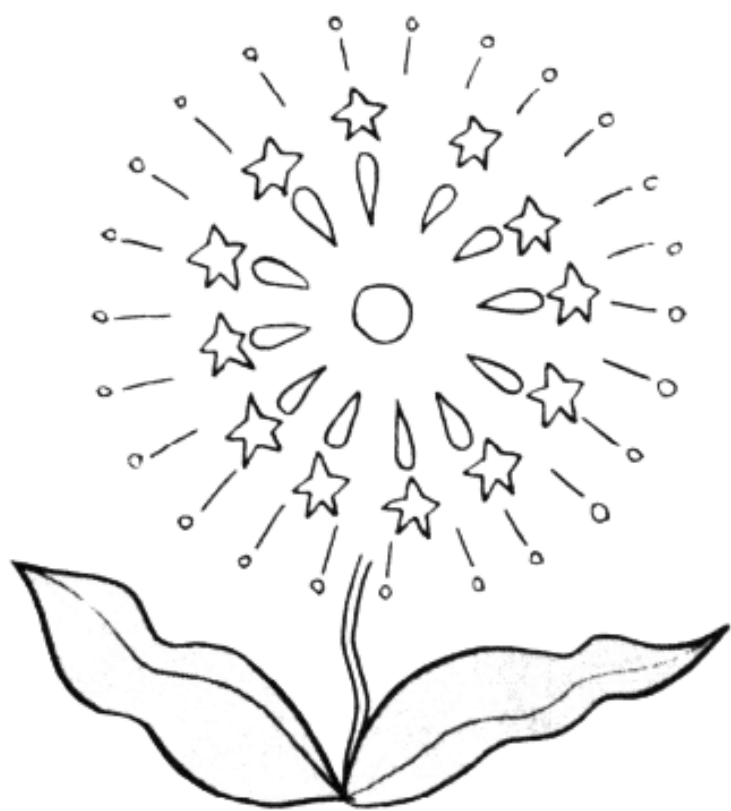

种子

大清早
起来之
后……



多种一些
焰火花，
到了夜晚
就可以好
好欣赏
了！

白天干得太累了，晚上
早就呼呼大睡了。

呼噜——



这一下可什么都
看不见了。



有关哆啦A梦的道具问题

[13] 用什么办法能找出在门口拉屎的狗呢?

早晨一打开大门，脚下出现了一泡狗屎。我希望能找到这条随地大便的狗，以防止它故伎重演。究竟使用哪一种秘密道具更好呢?



C 时间机器



B 逆时钟



A 隐形喷雾剂



只要用隐形喷雾剂一喷，

狗屎就无踪无影了，不过……

这么一来，无论是小狗，还是小狗的主人，都受不到应有的教训。

用时间机器回到几个小时之前倒是可以，不过……

这部时间机器不一定能那么准确地无误地回到指定的时间。

这么看来，在这种情况下，还是用逆时钟最简单有效。

昨天晚上还没有呢，还是先回到今天早晨看看吧！

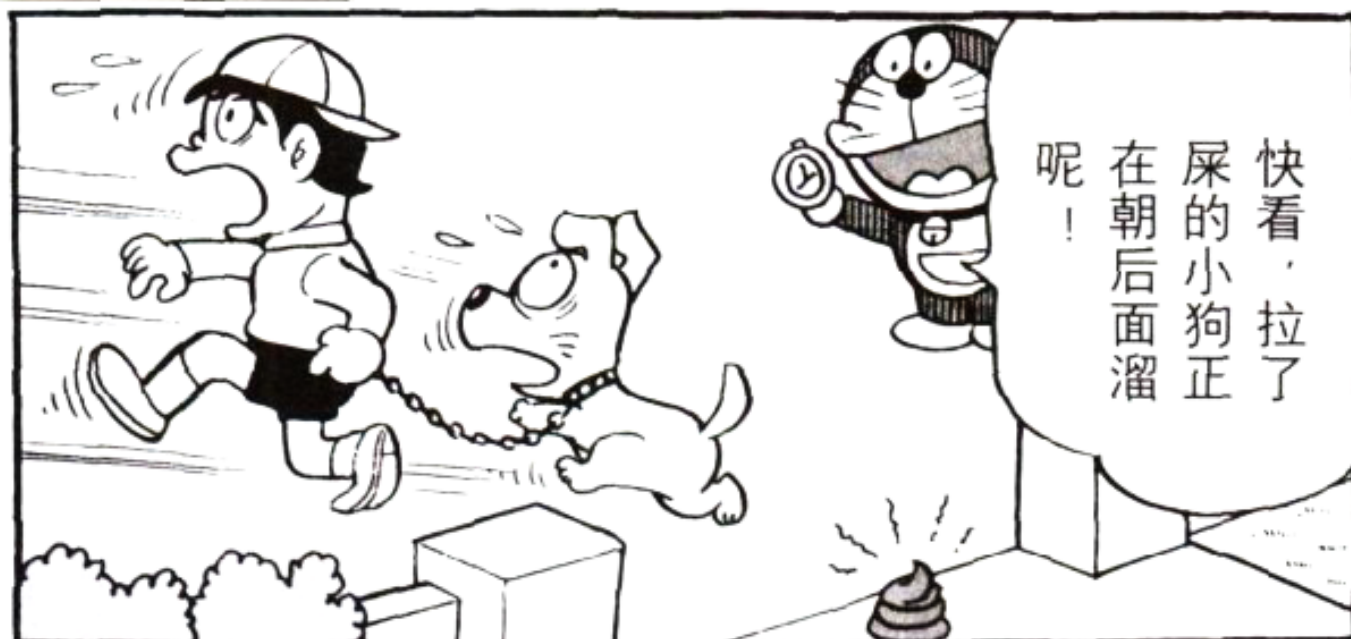

这是一种专门
用来吸食西瓜
瓢的吸管。

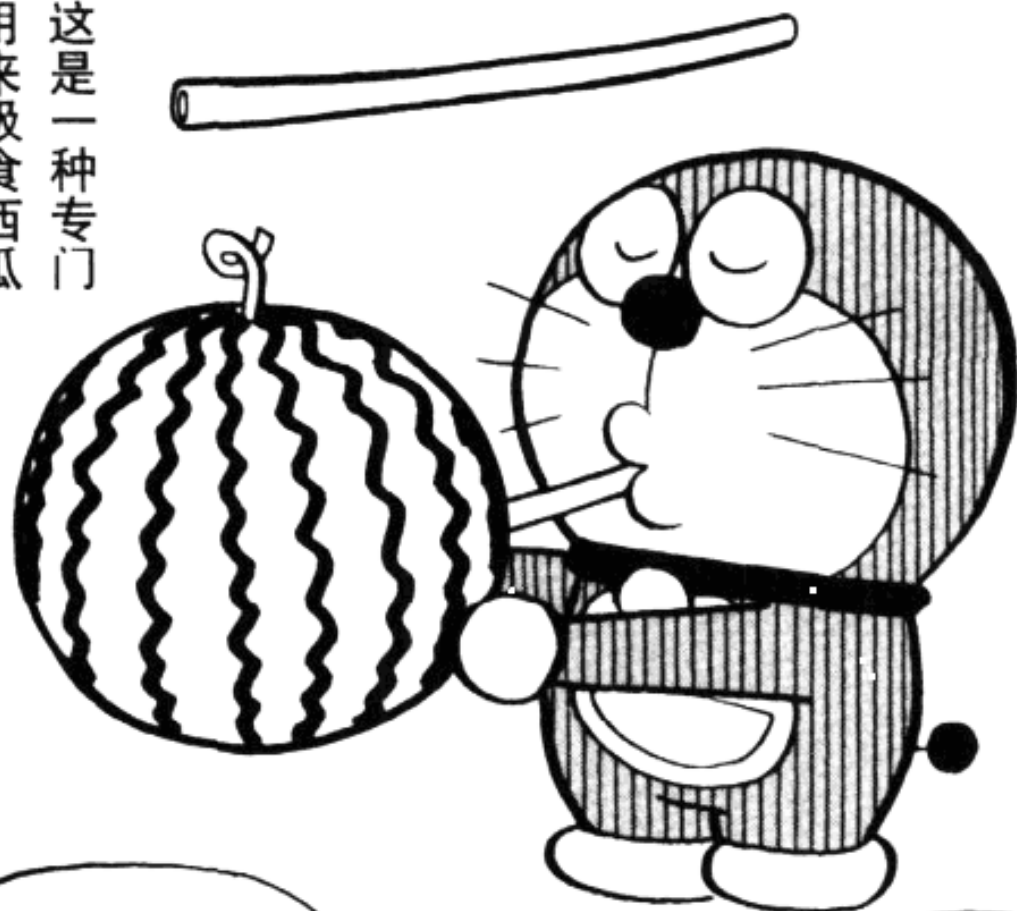

你真的
不想要
了吧？

哇，撑
得我什
么都吃
不下去
了。



↑铜锣烧

有关哆啦A梦的道具问题

[14] 用什么道具能让妈妈同意养一只小狗呢?

我一直想养一条小狗当宠物，可是妈妈就是不同意。能不能偷偷地养一只呢？



C 动物变身点心

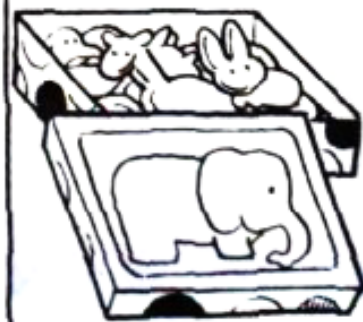

B 透明人眼药水



A 实物图鉴之动物篇





可是，这
么一来，你
也看不到宠
物了呀！



就不用担心
会被妈妈发
现了。

只要给小
狗点上两
滴透明人
眼药水，



喂，你这是
把饭端到哪
里去？

而且，即使
是小狗看不
见了，可狗
食还得要不
少呢。



可是这么一来，
又失去了饲养
宠物的乐趣。



干脆我吃
上一块动物
变身点心，自己变
成一只宠物算了。

啊
呜

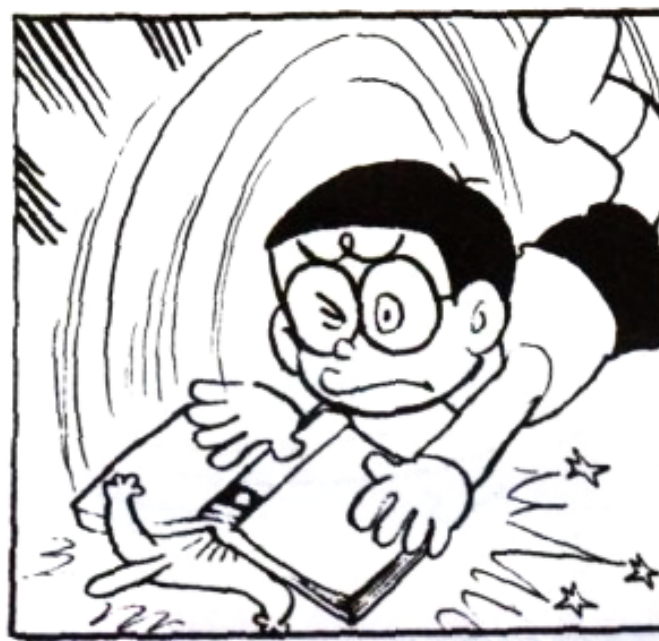
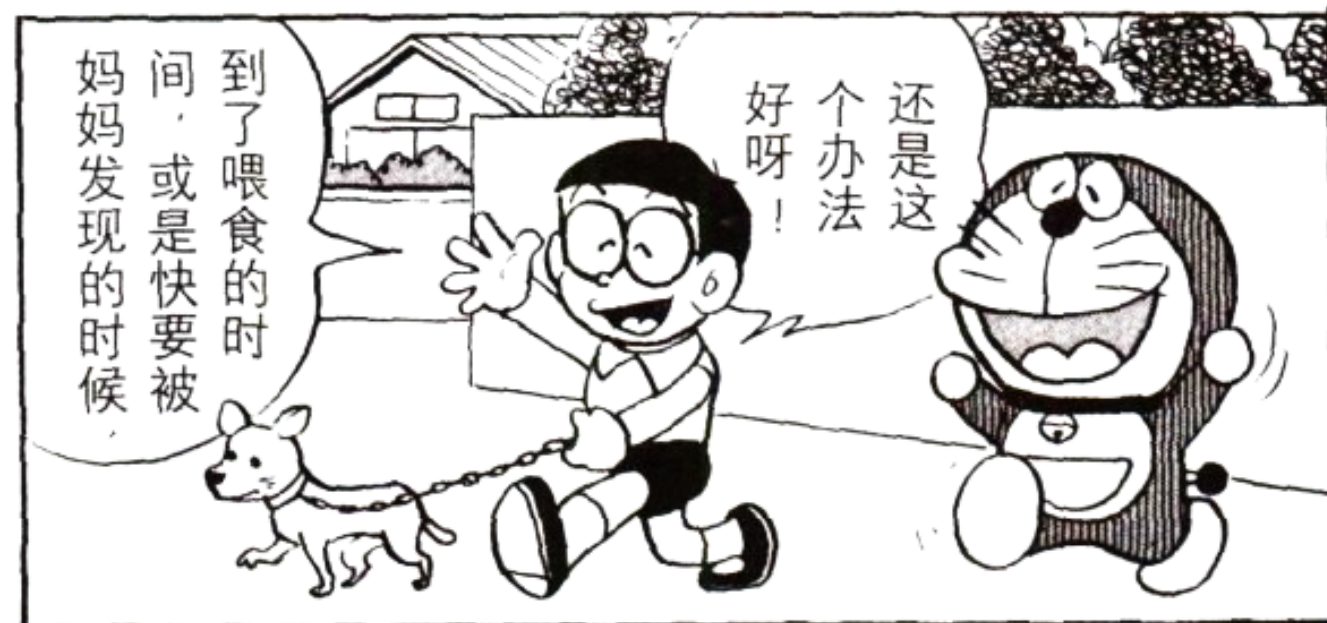
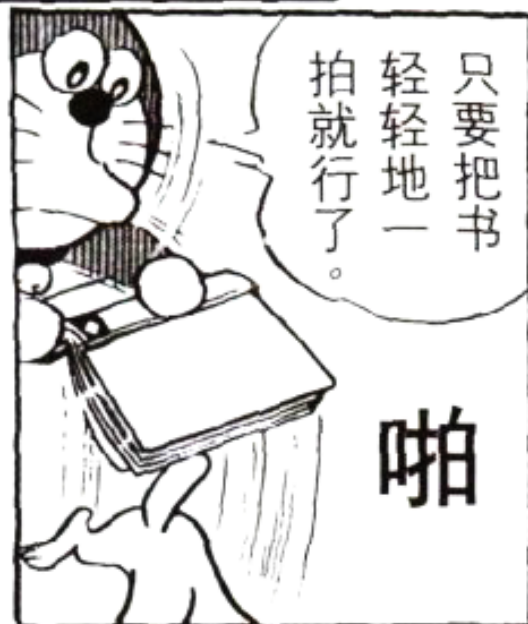

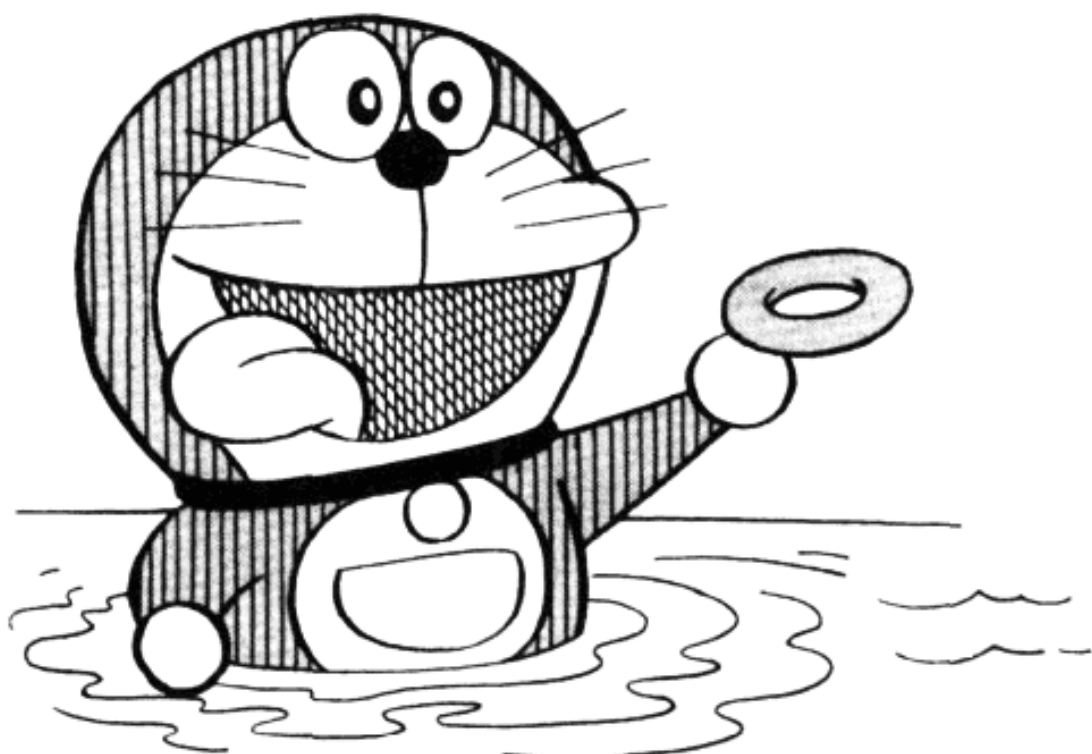

只要把这种食用救生圈吃下去，它就会在你的肚子里胀起来，绝对不会让你淹着。



哆啦A梦能一直保持这种姿势漂在水面上。

咕咚

啊，憋死我了，要淹死人了！

有关哆啦A梦的道具问题

[15] 如何解决家里争夺电视频道的问题呢?

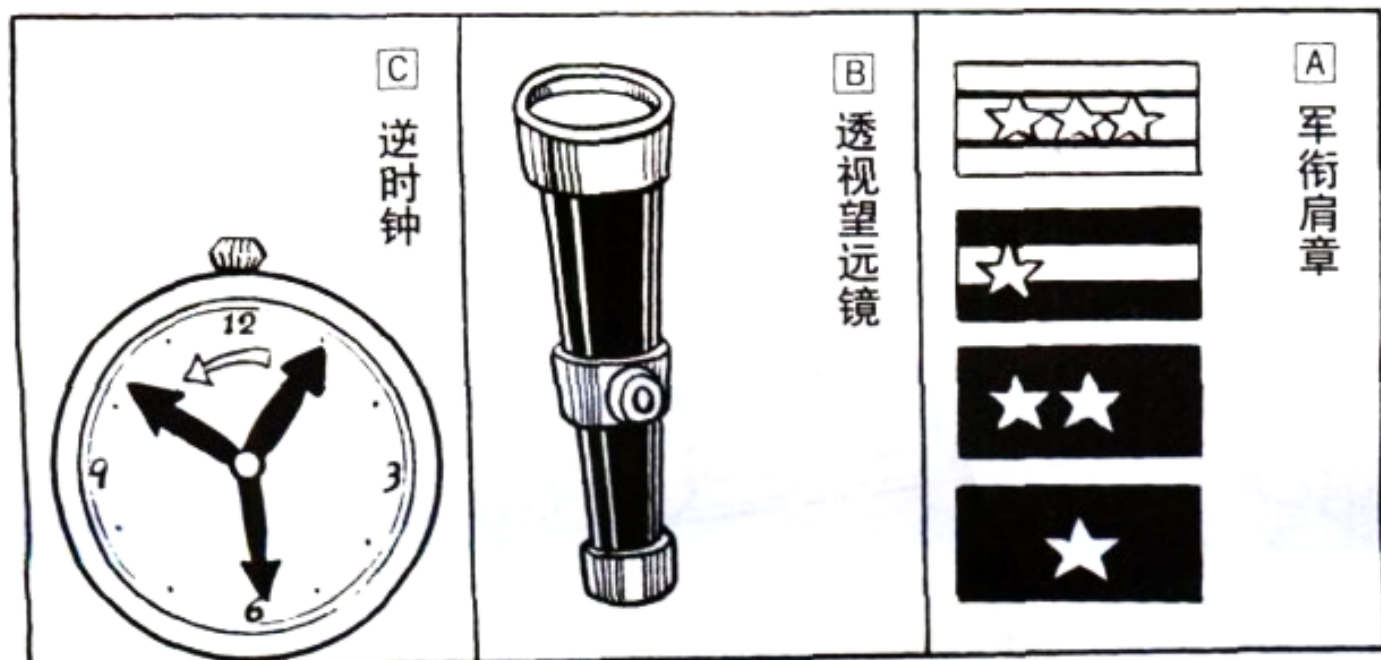
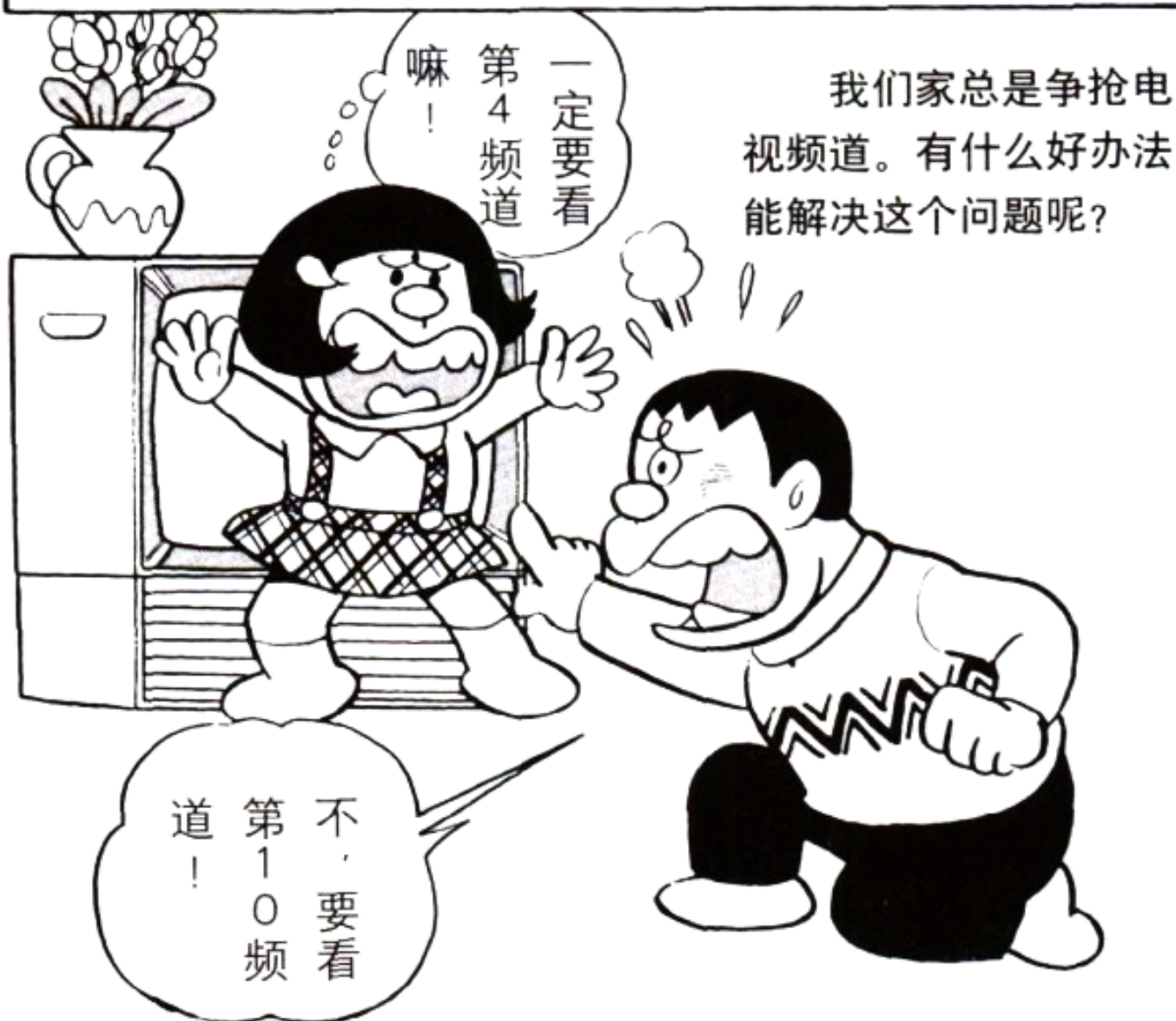



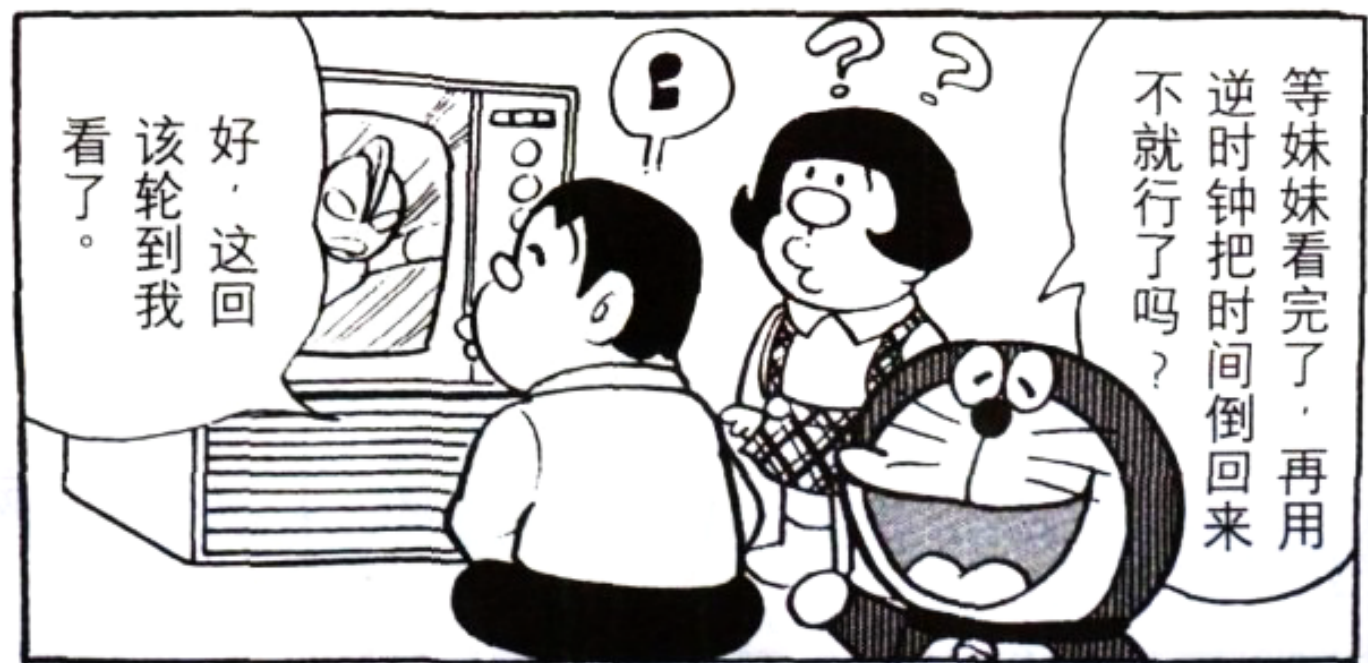
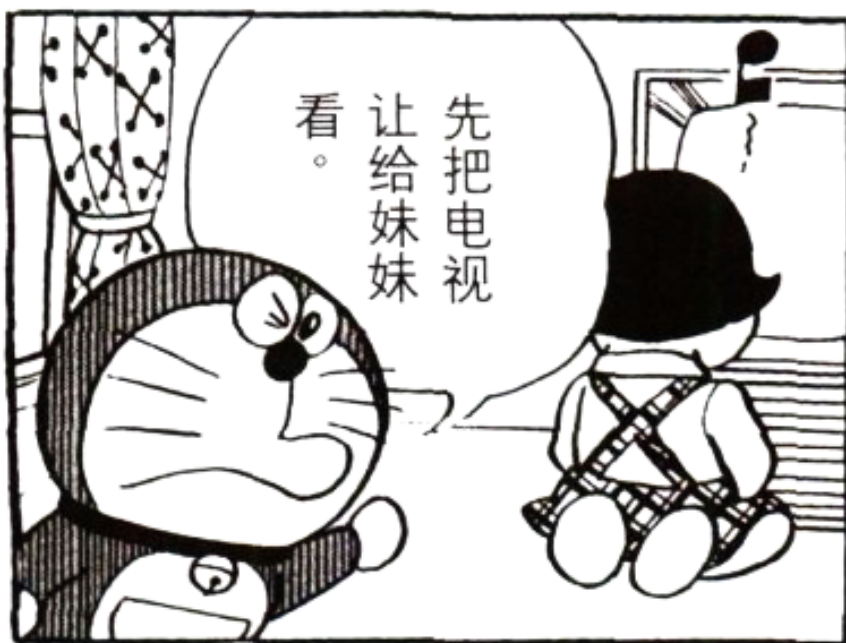

24 魔术吊床



只要吹响
配套的笛
子，这种
吊床就会
渐渐地升
起来。

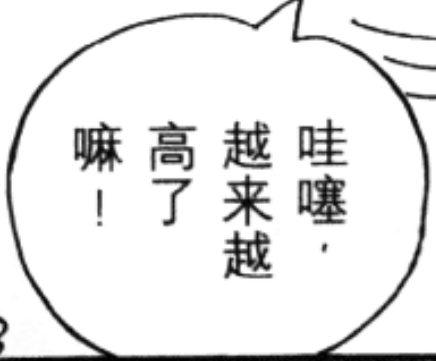

游戏

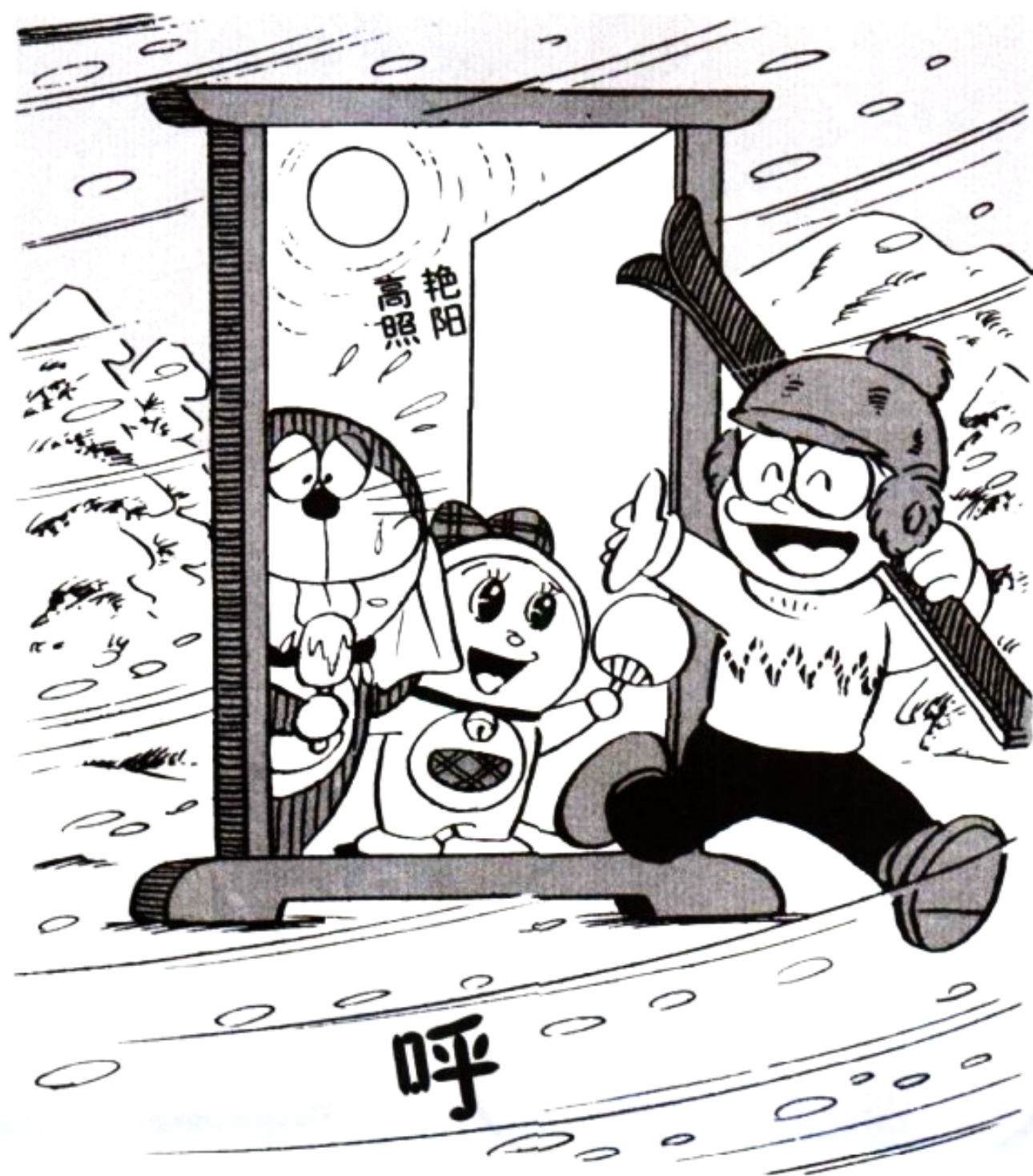

25 三角帐篷

这是一种专门为睡觉不老实的人设计的帐篷。因为帐篷有三个面，所以无论怎么折腾，

帐篷的形状都不会改变。

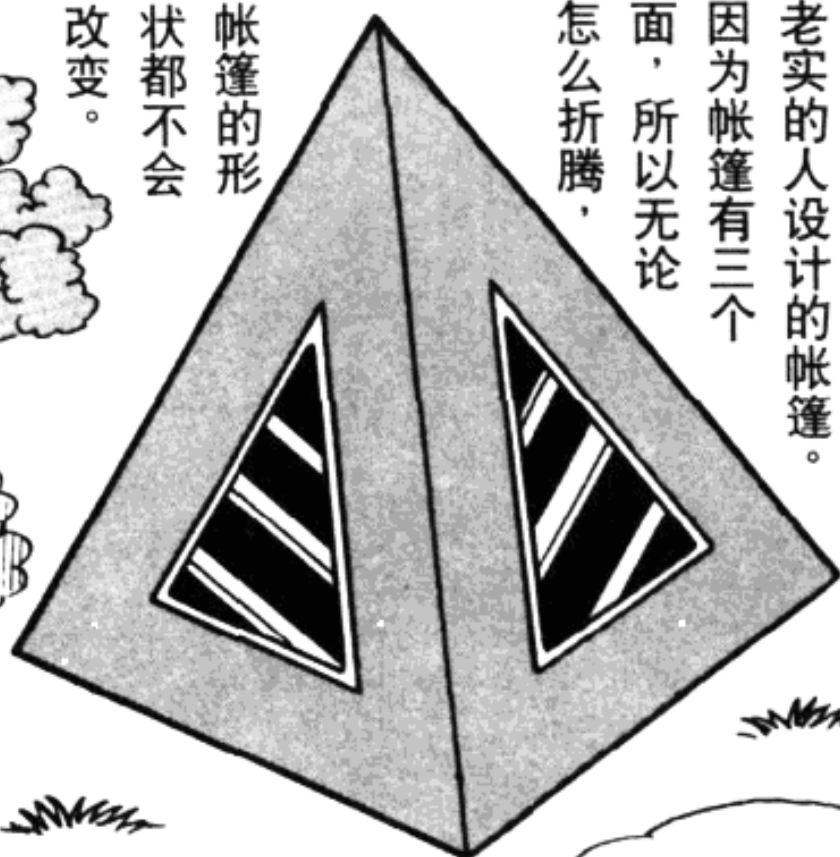

即便是像我这种睡觉不老实的人，用这种帐篷都没事。

咕噜
咕噜
咕噜

哇，睡得
太香了！

嗯？

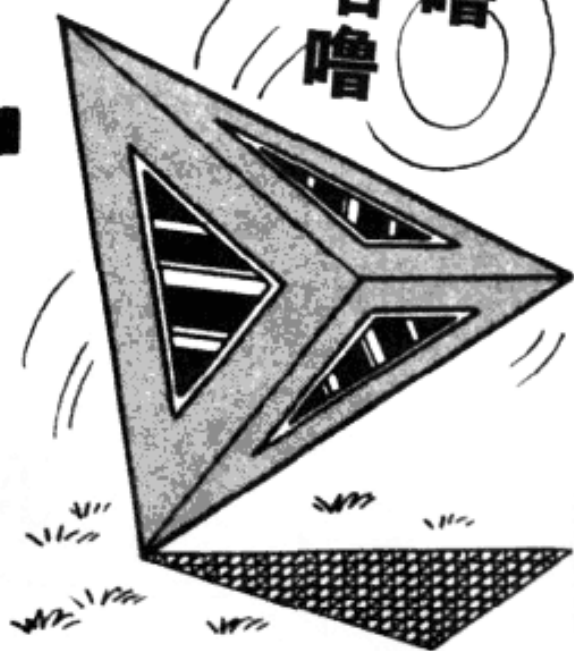

有关哆啦A梦的道具问题

[16] 在捉迷藏的时候，怎么样才能找到对方？

有了藏
？ 没好

在玩捉迷藏游戏的时候，当轮到你抓人时，用哪一种秘密道具能轻而易举地找到藏起来的人？

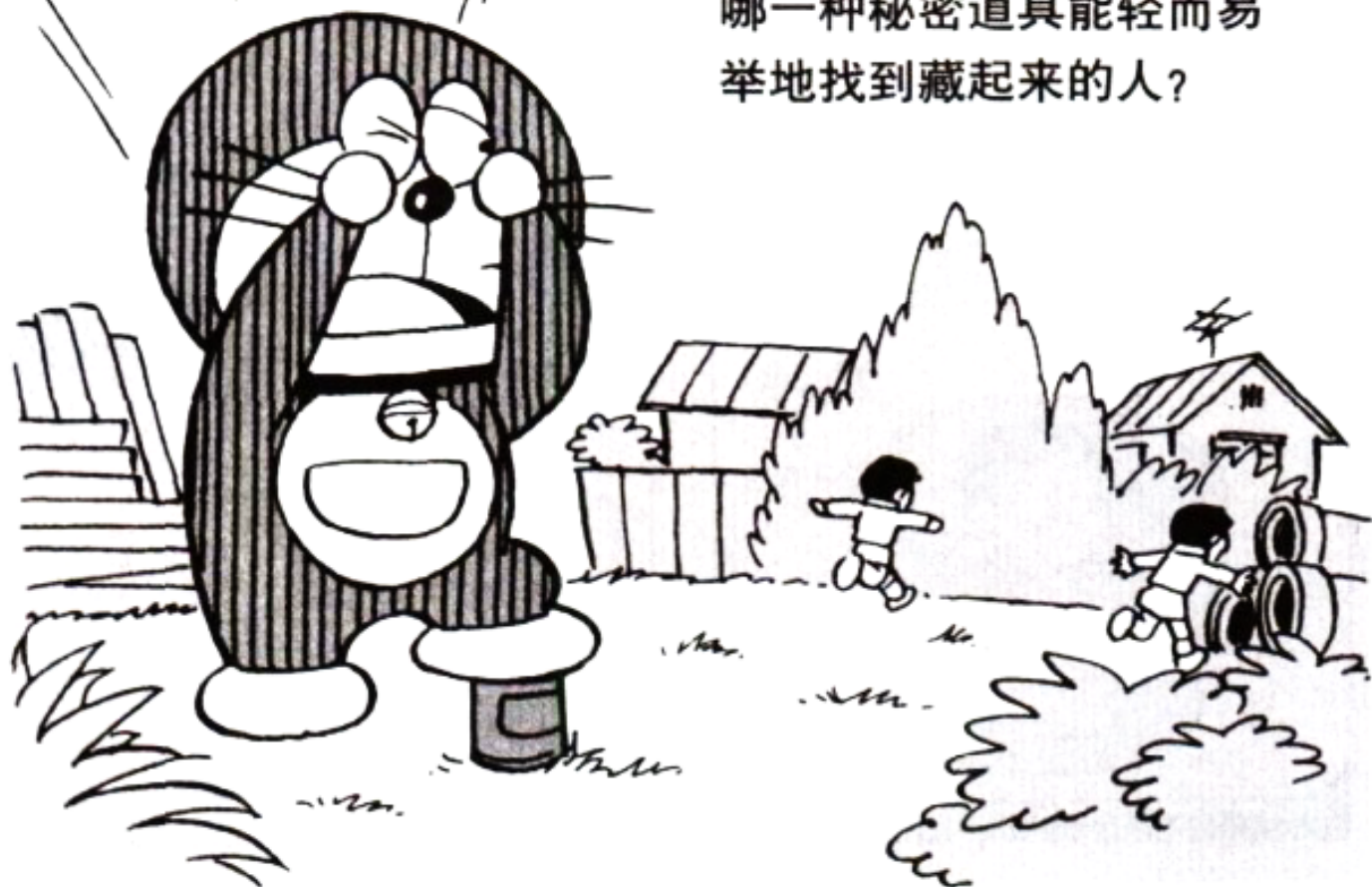

C 游泳粉



B 呼叫信号器



A 私人卫星

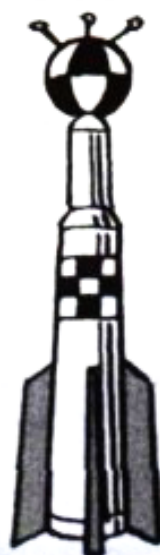

往天上发射一
颗私人卫星。

嗖

这样就
能从高处
寻找那些
藏起来的
人了。



从太
空中看到
的画面全
都显示在
屏幕上。

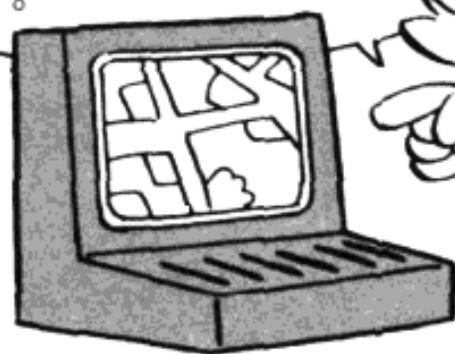

哈哈
被我发
现了！



可是，躲
在横放着
的管道里
的人你就
没法发现
了呀！

倒也是
这么回
事。

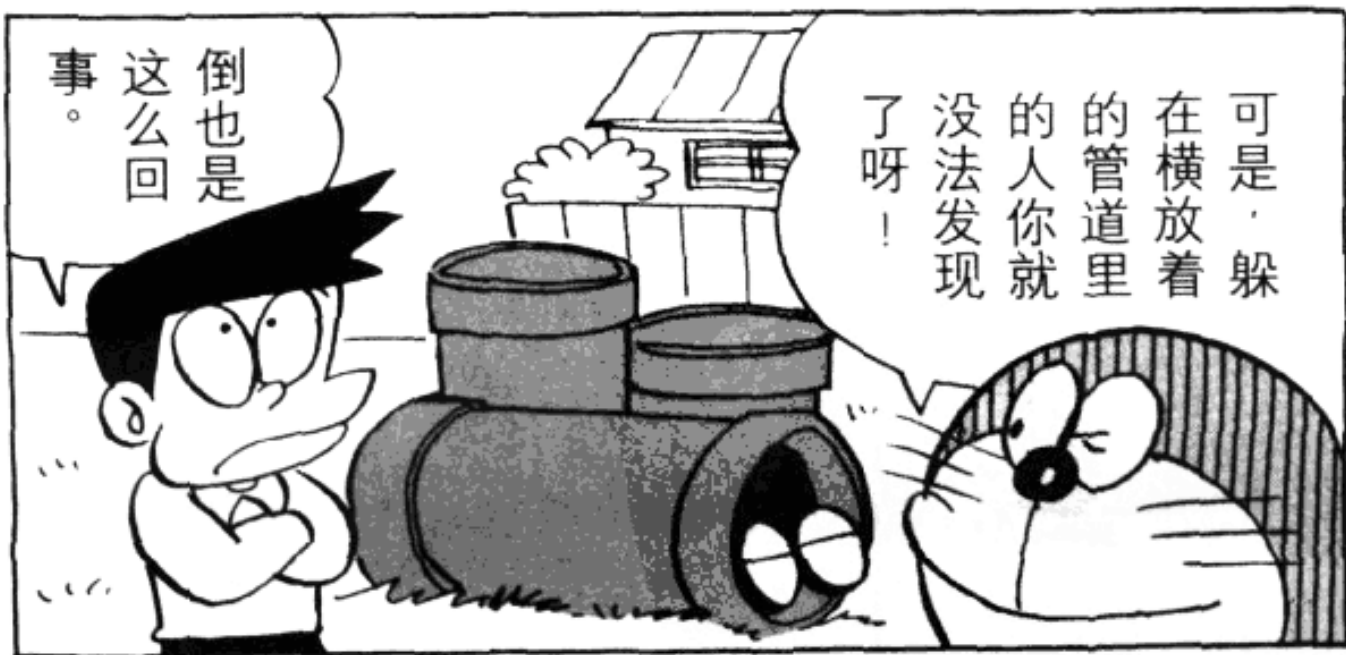

只要在自己
的身体上涂
上游泳粉，
就能在土里
游泳了。

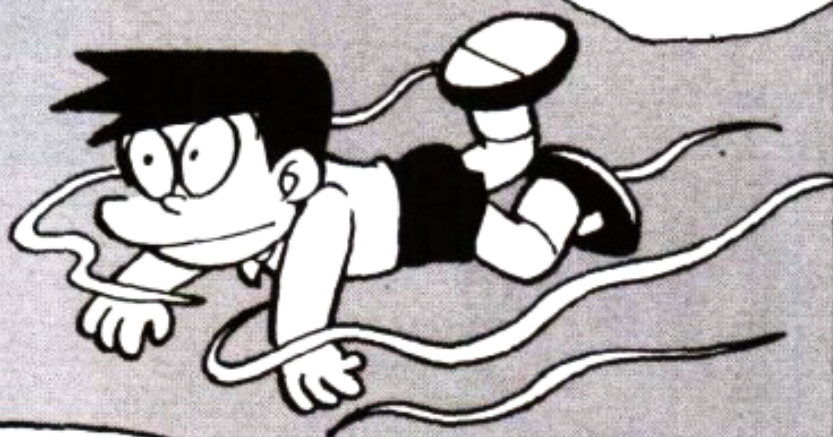

可是从土里
也没法看到
对方藏在什
么地方，还
是不行呀！

不管怎么
说，还是
用呼叫信
号器最简
单。



只要一按
呼叫信号
器就会出
现这种场
面。



我怎么
会出来
的呢？

啊，
我们怎
么……

嘿
嘿
嘿

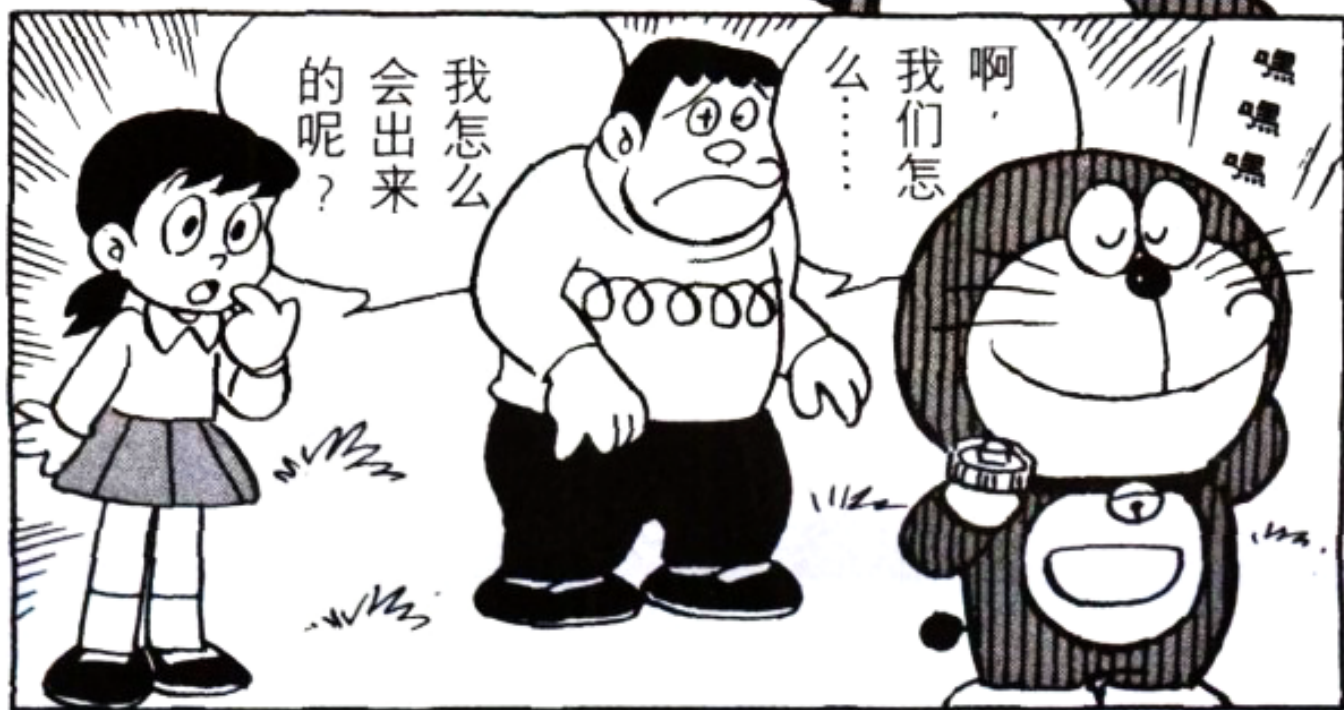

呀呼

如果你爬山的时候爬到一半就感到累了的话，用这种机器就行了。



调换顶峰机

自己所在的地方就会变成顶峰。



轰隆



忽悠
忽悠

呼拉



有关哆啦A梦的道具问题

[17] 怎样才能在没有风时把风筝放到天上去呢?

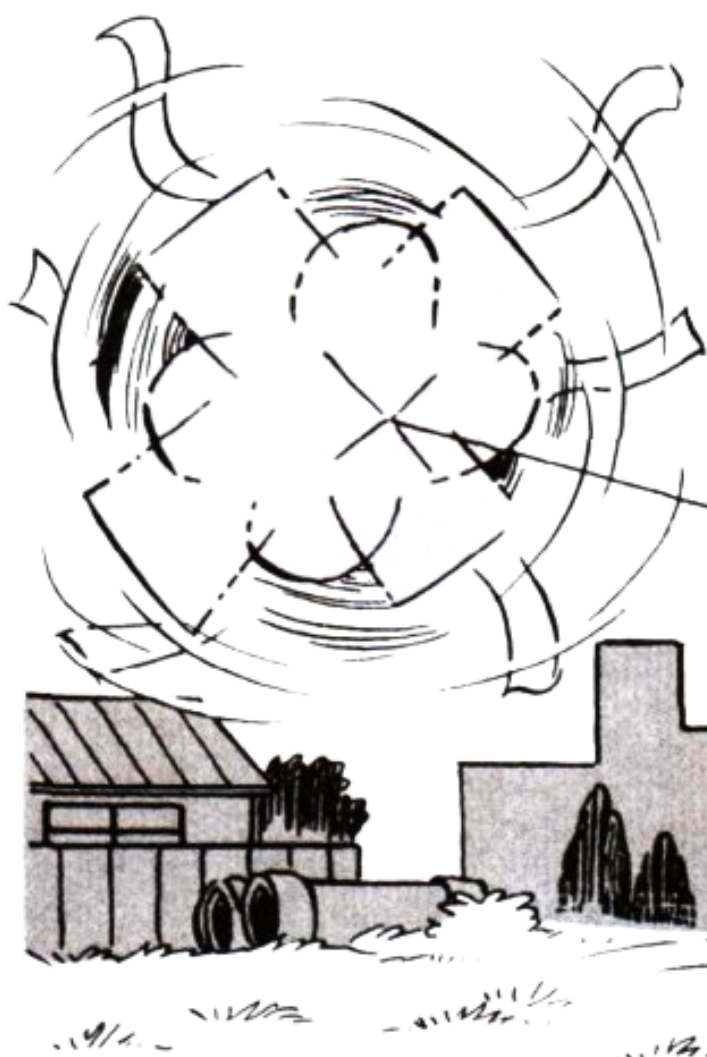

当你放风筝的时候，一点风都没有。用
什么办法才能把风筝放
到天上去呢？



C 套物绳子



B 直升牌



A 遥控组件

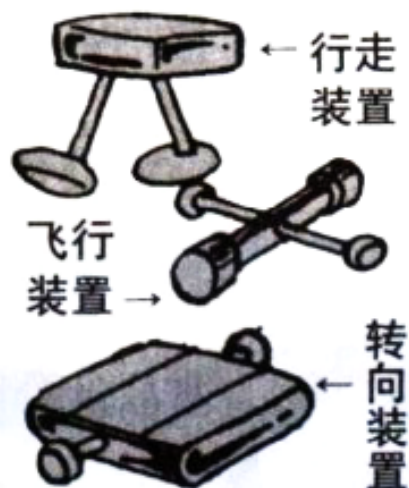

如果把遥控组件的
飞行装置安装在风
筝上的话……

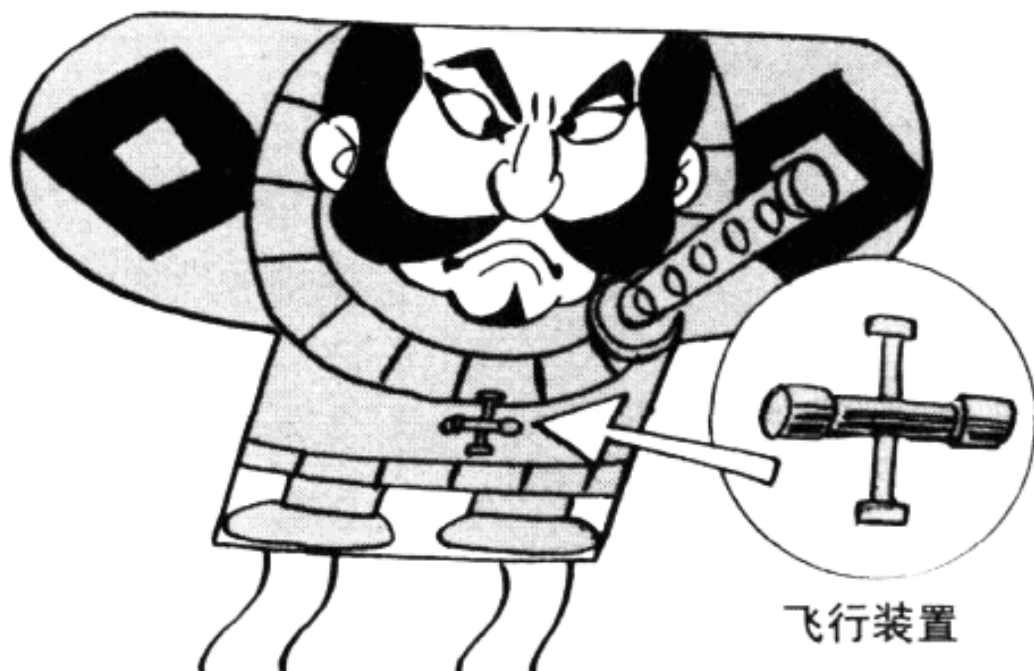

飞行装置



嘿嘿嘿

你可真是
一个放风
筝的天才
呀！



即使是没有
风，风筝自
己也能飞到
天上去。



不过，
如果使
用直升
牌或者
是套物
绳子的话，
又会怎样
呢？

要使用直升牌的话，就得先写好送货地点。



风筝的确飞到了30米高的天空，可是，风筝一到那儿，它的任务也就完成了。



要是风筝到了天上还是没有风的话，就会一头栽下来的。



套物绳子是一种取物工具，所以……



如果你说一声「风筝起飞！」，然后就把套物绳子扔出去的话，



说不定它会把你有的风筝都给你抓过来呢。那可就不好了！



27 辩解头发

当你闯了什么祸的时候，
只要把这种辩解头发安
在自己的头上，你就变
得能说会道了。

啦啦啦啦

只要有了
这种秘密
道具，就
不怕了。

铛啷

啊！

你要气
死我
呀？

嗯？

有关哆啦A梦的道具问题

[18] 用什么秘密道具才能在扳手腕中取胜呢?

每次跟别人扳手腕，总是我输。真希望我能变得强壮，哪怕让我赢上一次，尝尝胜利的滋味。

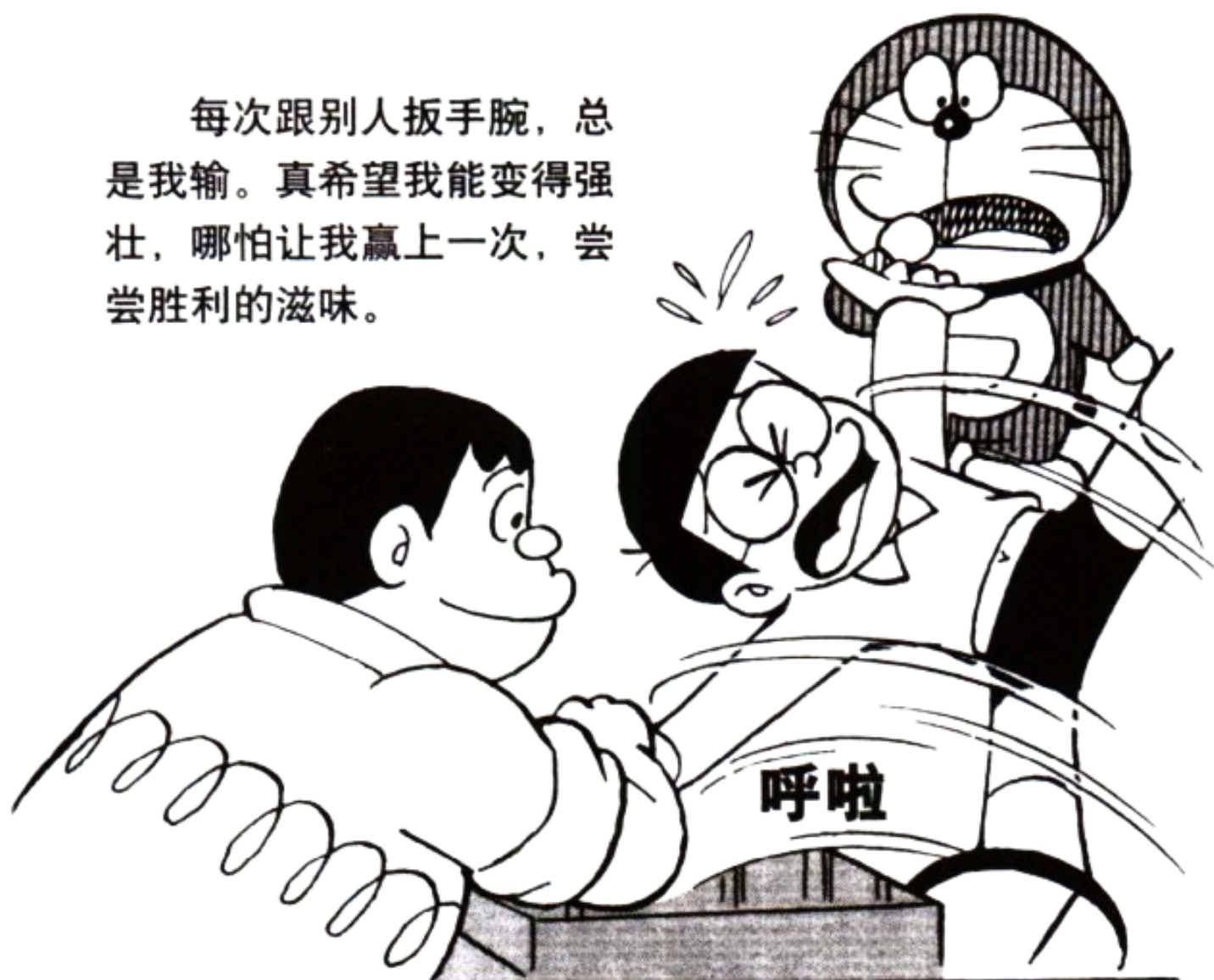

□ 昆虫丹

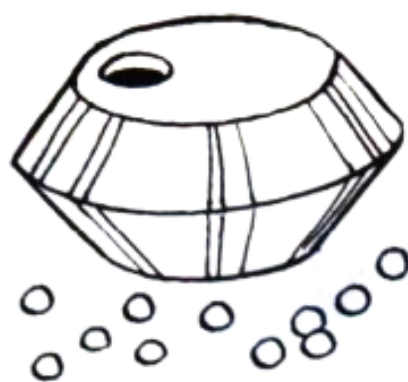

□ 超级手套



□ 超级搅拌机



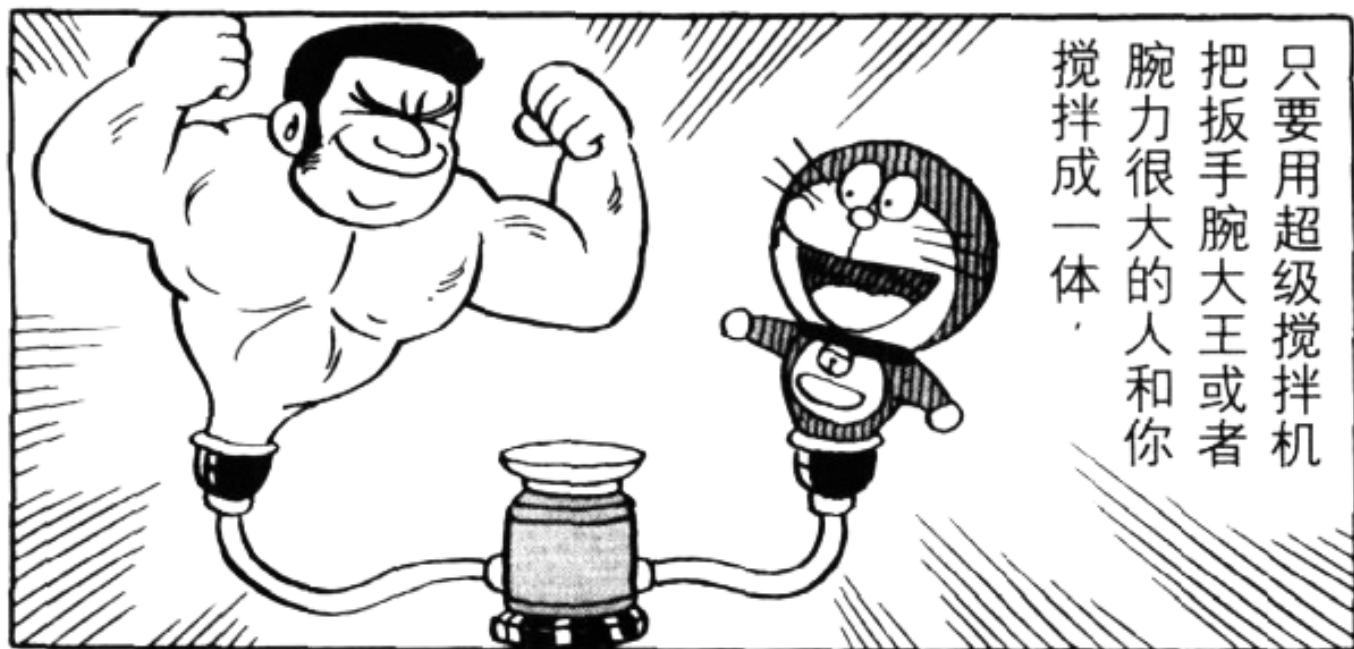

只要用超级搅拌机
把扳手腕大王或者
腕力很大的人和你
搅拌成一体。



可是，上
哪儿去找
一个这么
厉害的人
呢？再说人
家也不会轻
易就来呀！

我可没有
那些闲功
夫！



再跟
别人
扳手腕
就绝对
不会输。



要说超级手套
嘛，如果戴上
这种手套的话，
即使是赢
了，别人
也会说你
耍赖皮的。

反常！



从外表上什么
都看不出来。



那就吃上几
粒昆虫丹，
增加一些
力气好
了！



只要一发
力，就会
出现这种
场面。不
管扳几回
都是这种
结果。

轰

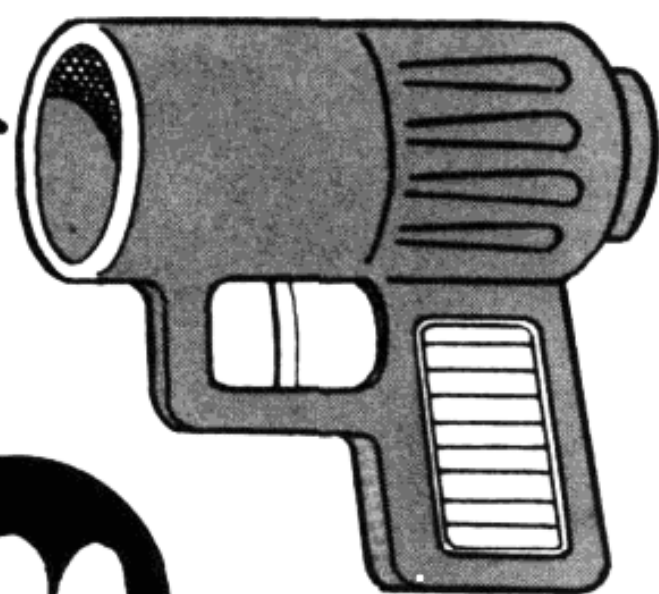

这种百发百
中手枪的子弹
上长着一双眼睛，
只要一开枪，必
定是百发百中。

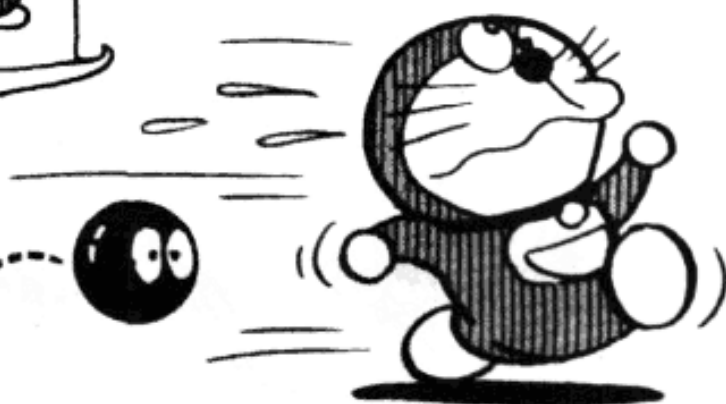
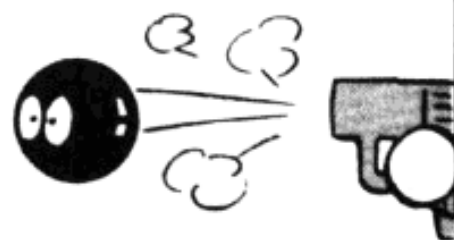
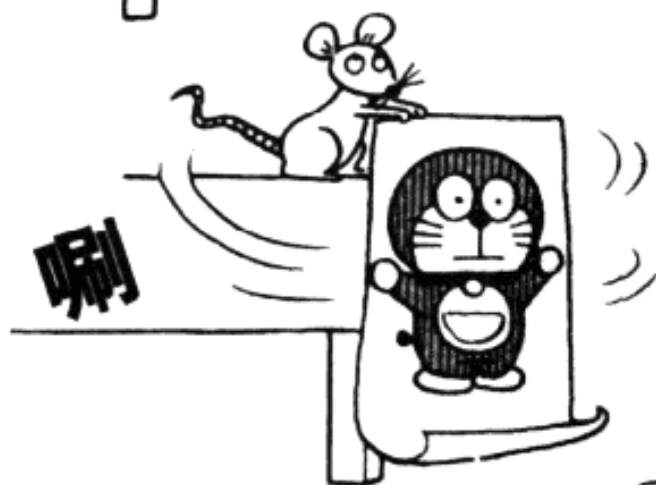

有关哆啦A梦的道具问题

[19] 怎么样才能变成猜拳的高手呢?

为什么我总是输呢?

我跟别人玩猜拳游戏总是输。有没有什么办法能事先知道对方要出什么呢?

我一直赢你哎!

C 猜拳练习机



B 预感虫

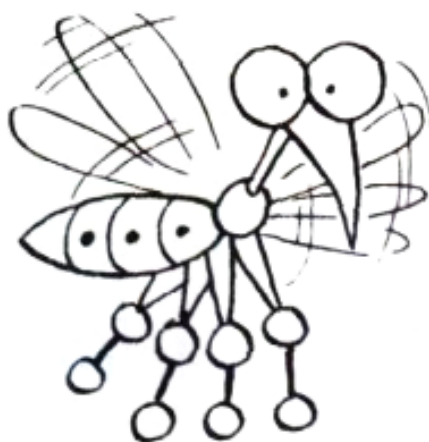

A 前景预报器





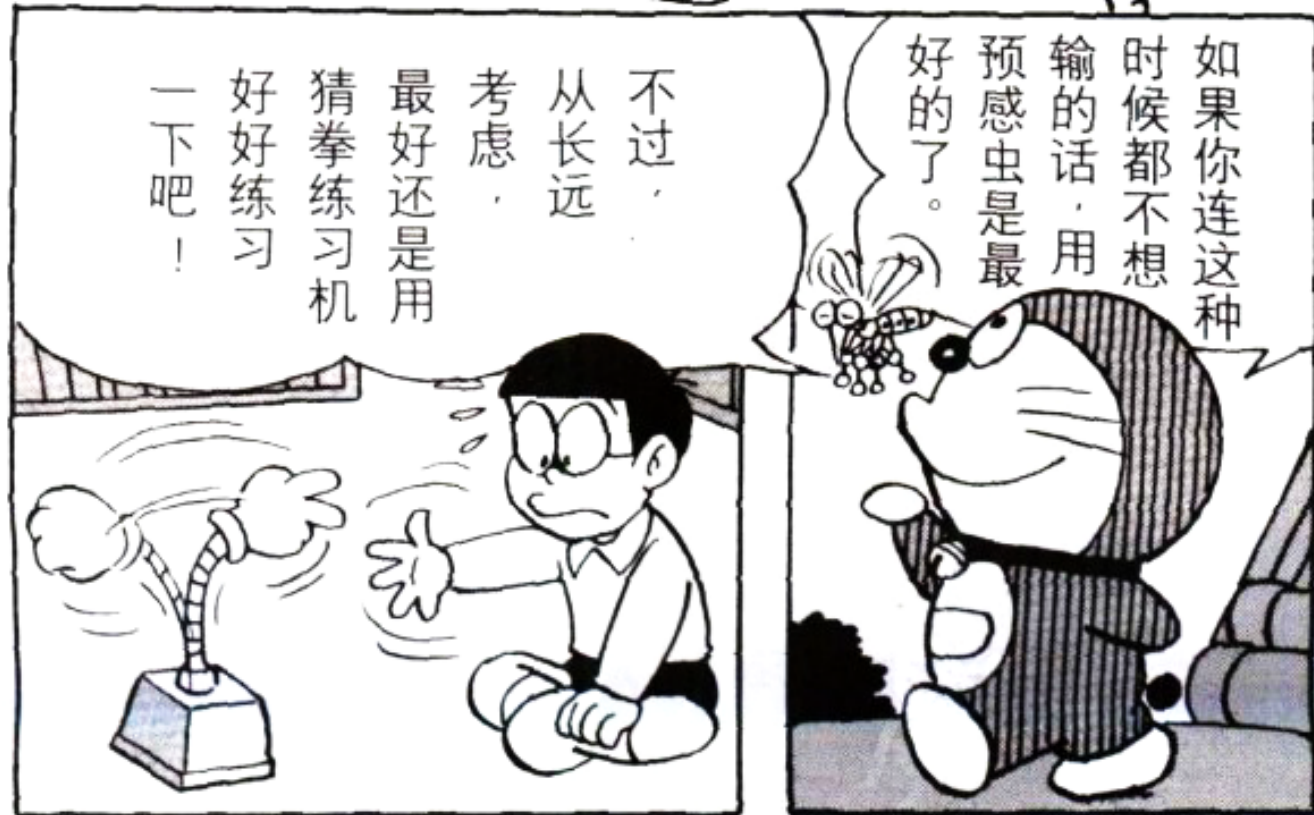

只要把这种魔术拉链安上，无论什么地方都能打得开。



哎呀！
这条路
走不通
了！



就没有什
么走不通
的地方。



不过不用
担心。
只要有了
魔术拉
链……



这是通
到哪里
去啦？



痛死啦！

30 速成珍珠

无论什么东西，
只要把它放在这里面，
立刻就能变成珍珠。

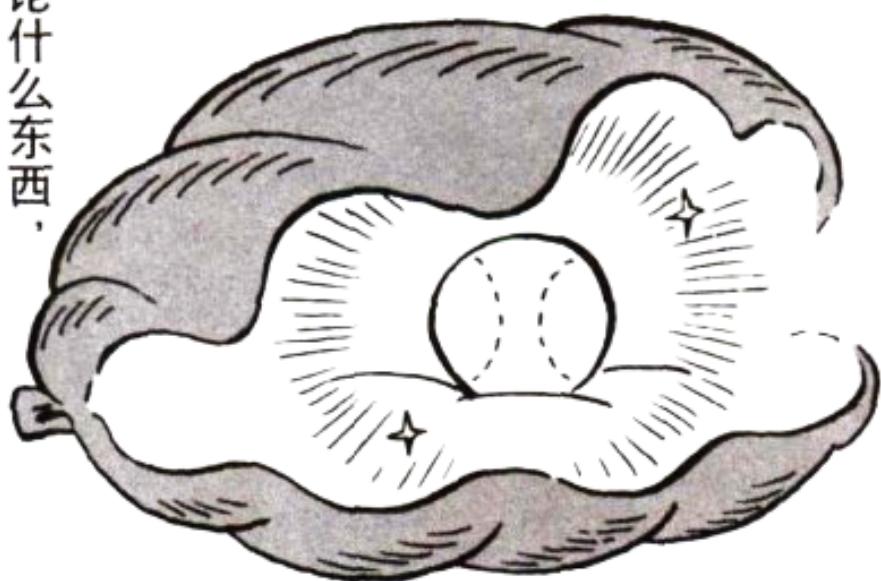

无论什么破
烂都能变成
珍珠呢！

下面我们
做个实验，
把大雄的
鼻屎放进去
试试吧！

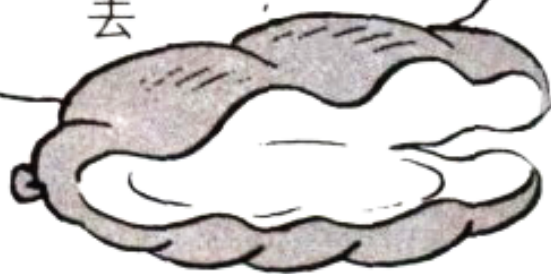

怎么哆啦A梦变成珍珠了？

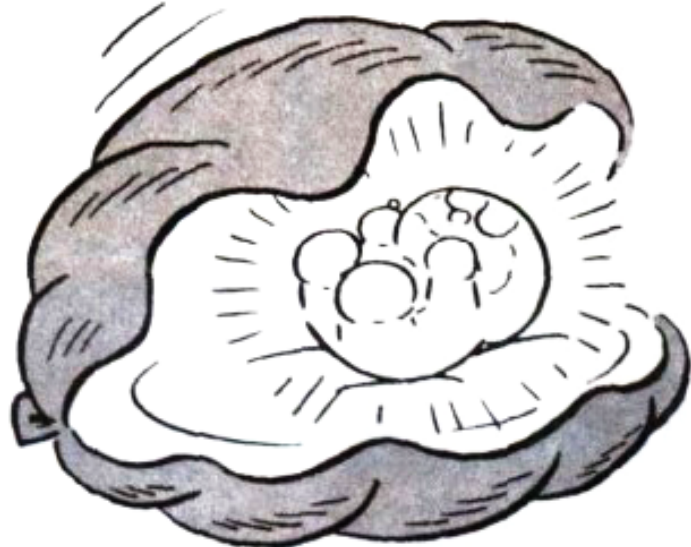

哇！

31 止嗝箱

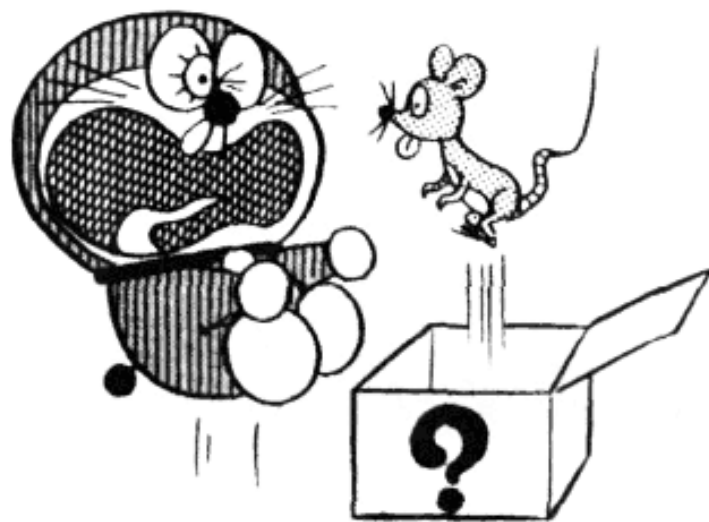
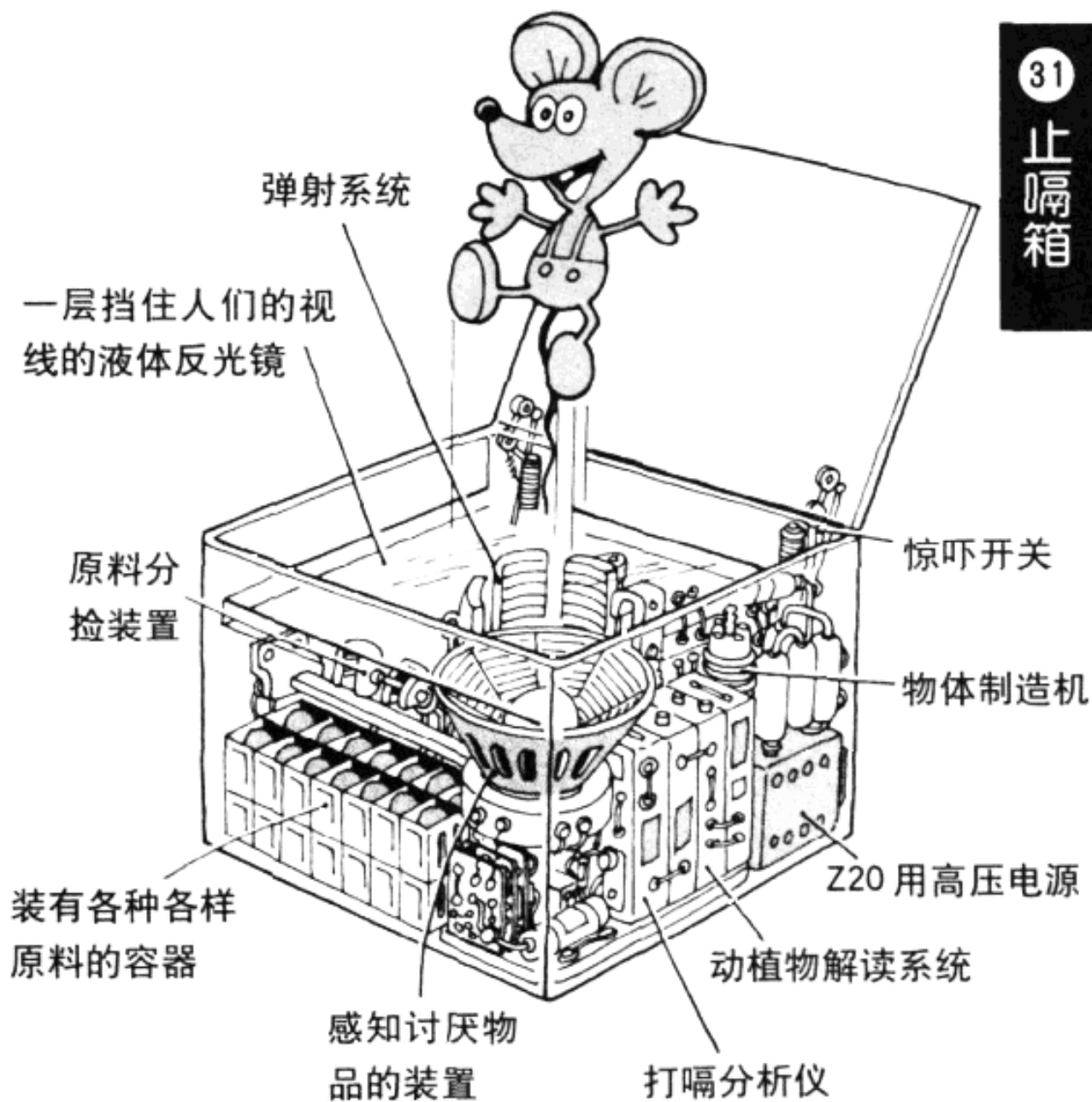

这是一种吓唬人的箱子。无论什么人，只要打开这只箱子，里面就会跳出一只他最害怕的东西，吓他一跳，从而使他停止打嗝。

只要用这种观察心事镜
照一下别人的脸，就知
道他心里在想什么。

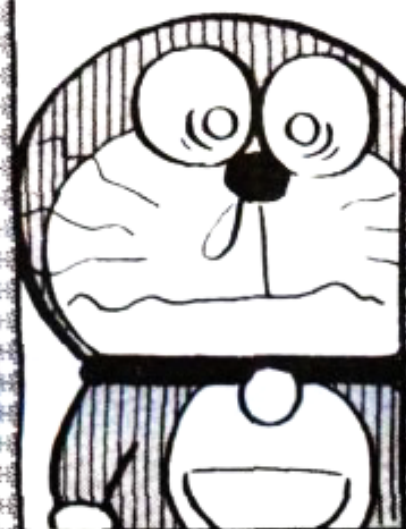
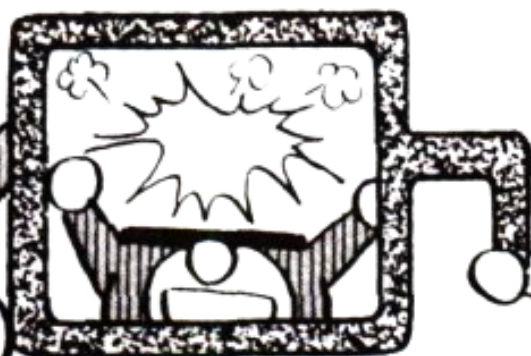
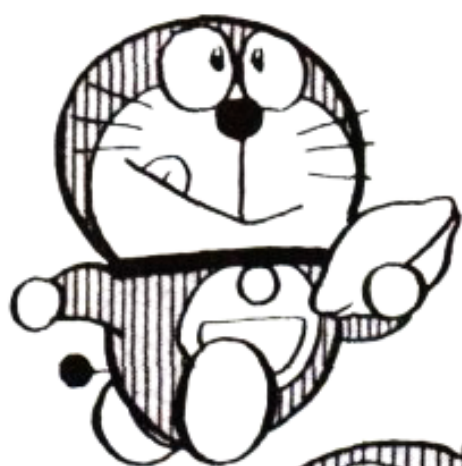
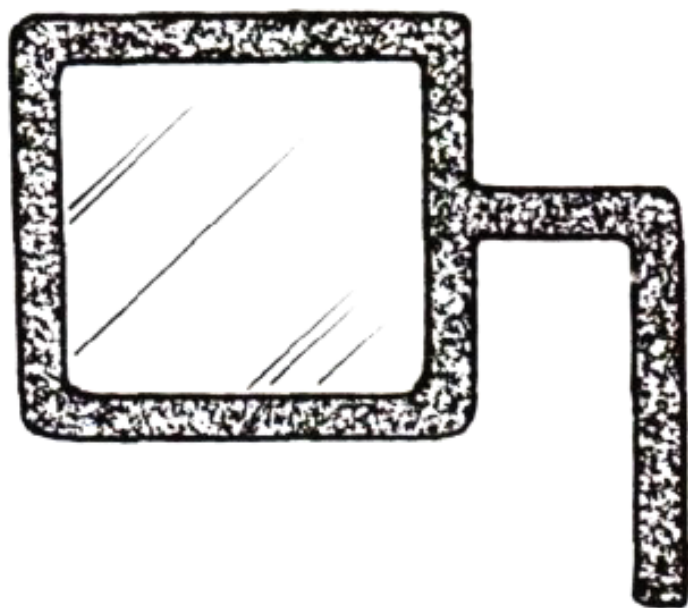

33 击人球拍

这是一种由自己
使用遥控器进行
操纵的变形版羽
毛球游戏装置。

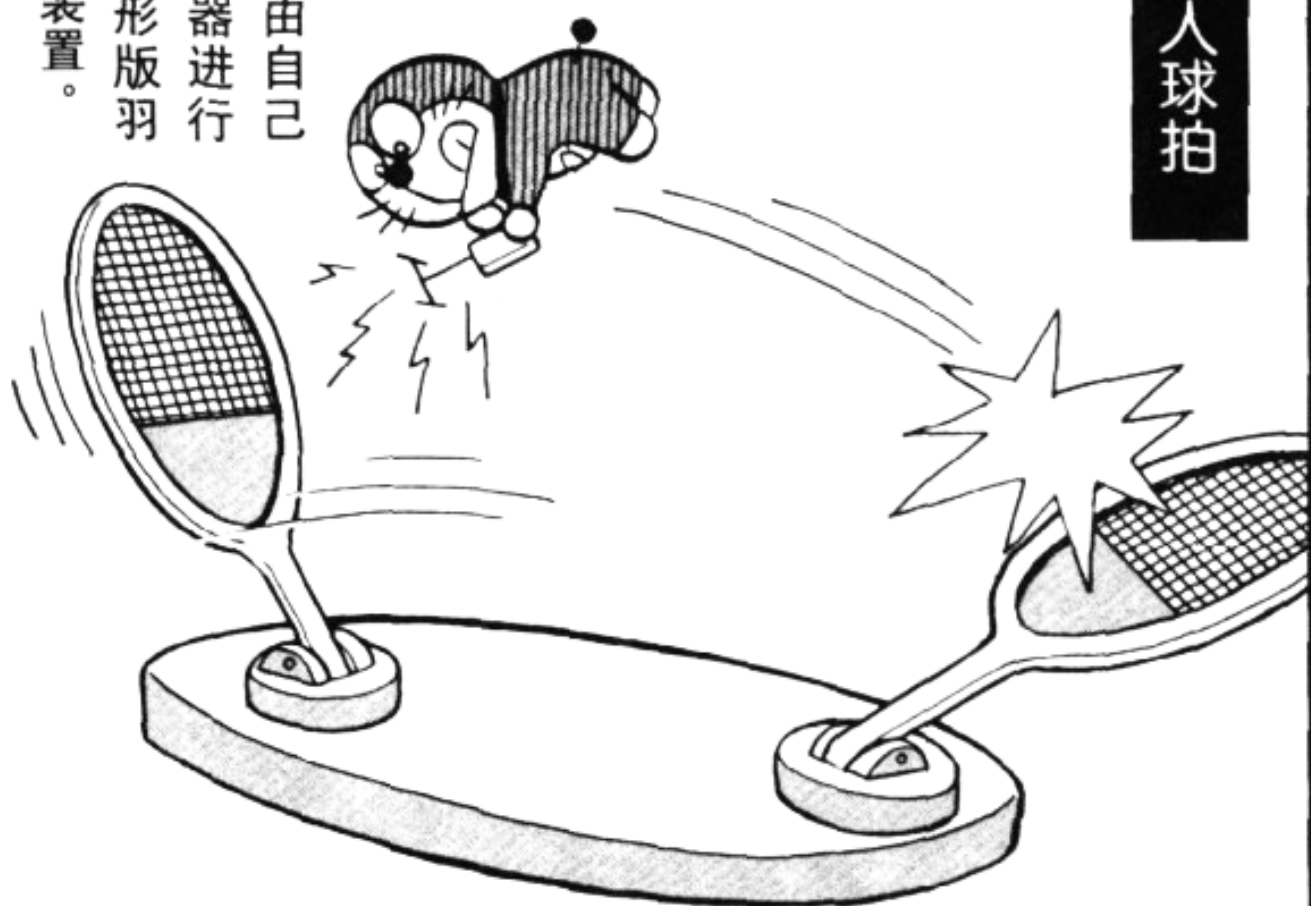

咕
咚



要是遥控操纵
掌握得不熟练
的话，就会打
出坏球，从空
中掉下来。

有关哆啦A梦的道具问题

[20] 有什么好办法，让钓鱼水平差的人钓到鱼？

我的钓鱼水平比较差，从来就没有钓到过一条鱼。有没有什么好办法，能让我也多钓几条鱼？



㉓ 室内钓鱼池

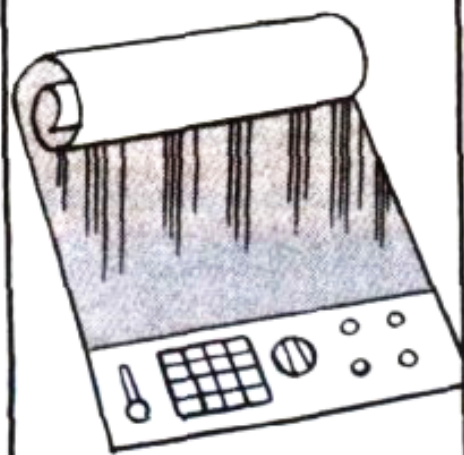

㉔ 黄门药丸



㉕ 钓鱼手套

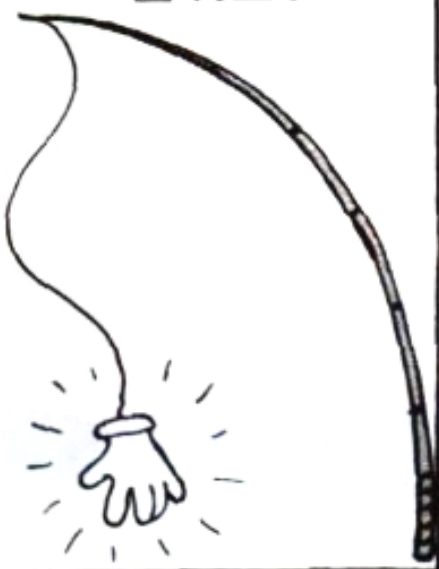



用室内钓鱼池来钓鱼的话，看起来似乎很简单。



可是钓一次鱼要用5个小时……

火烧 火烧



呼哧呼哧

水平低的人无论怎么样还是不行。



要是吃了黄门药丸的话，大伙都会尊重你，而且个个都听你的话。



我就是大雄老爷。小鱼儿快上钩！



即使你这么说，鱼也根本听不懂呀！

真的呀！ 傻瓜

于是，
就轮到
钓鱼手套
出场了！

用钓鱼
手套钓
鱼，即便水
平比较差的
人也不要紧。

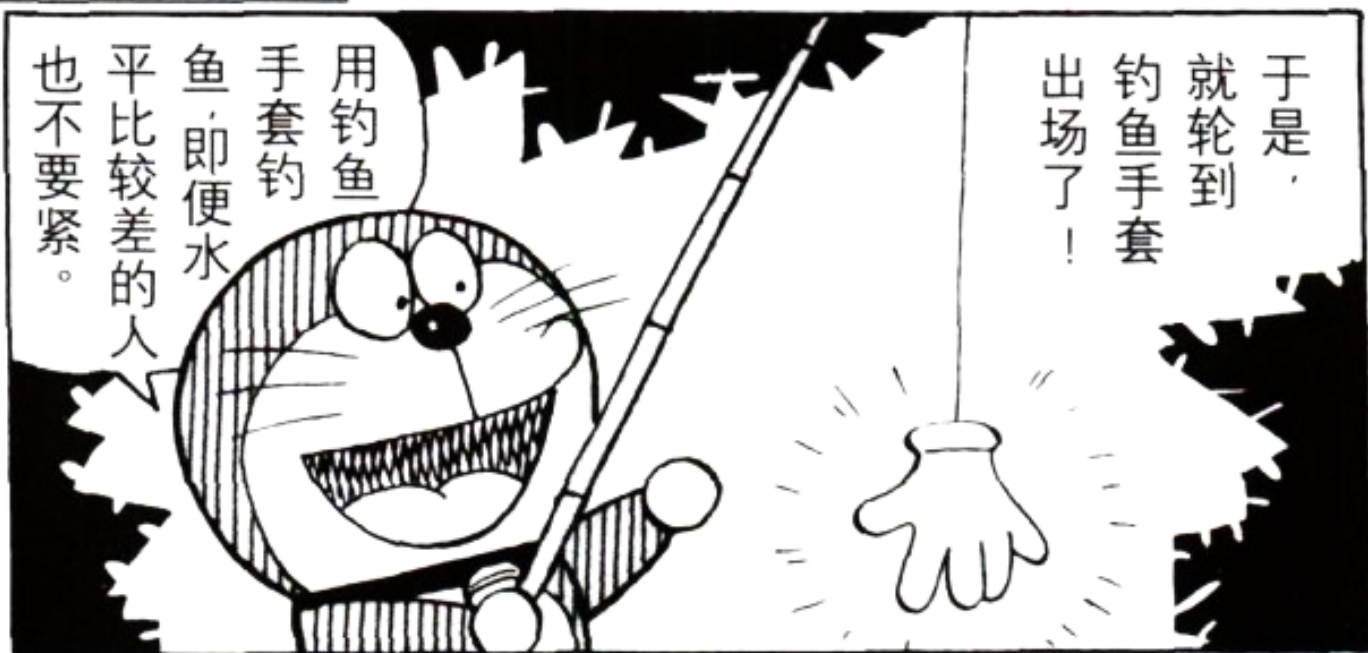

无论多么大的
鱼，钓鱼手套
都能给你抓
过来。



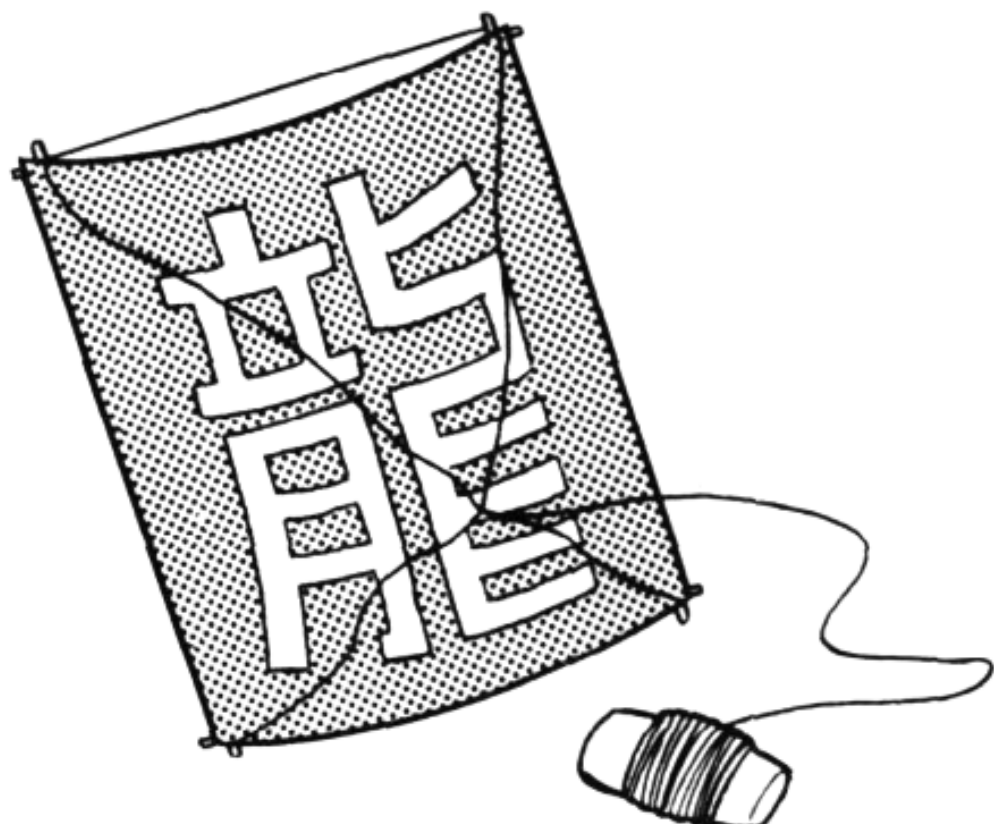

这是一种能够使地球的吸引力发生逆转的风筝。只要把风筝放在地面上，人站上去，它就会使你飘到半空中。

啊，怎么
飘不起来
呀？



还不是因为
我太重了
嘛！

一跳
一跳



忽
悠



有关哆啦A梦的道具问题

[21] 怎样才能得到那些值钱的老邮票?

我是一个刚刚开始集邮的邮票爱好者。手里的邮票都是新出的，那种值钱的老邮票一张也没有。真希望我也能有几张过去的老邮票呀！

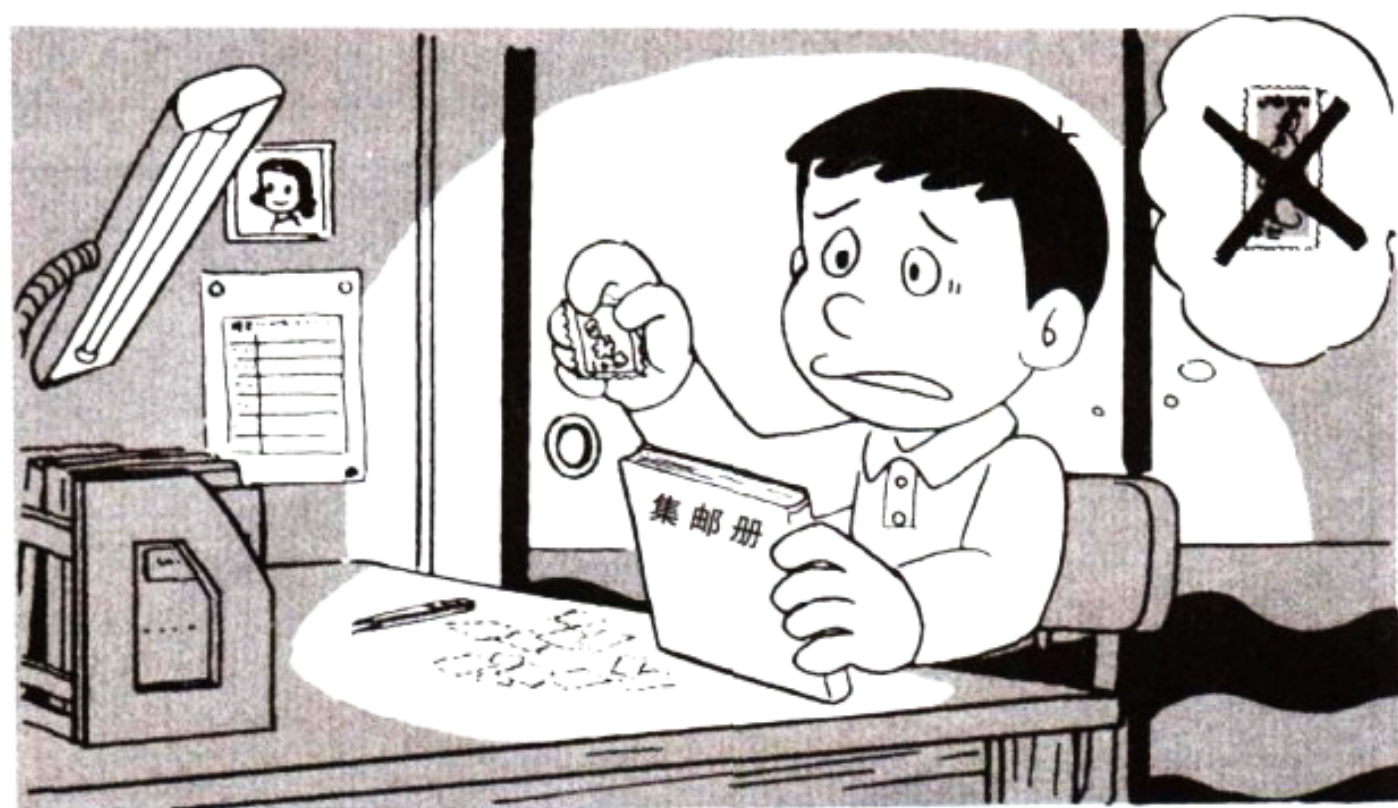

Ⓒ 进化退化放射线源

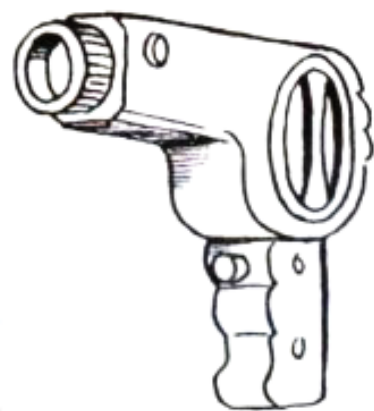

Ⓑ 时间包袱皮



Ⓐ 愿望之星



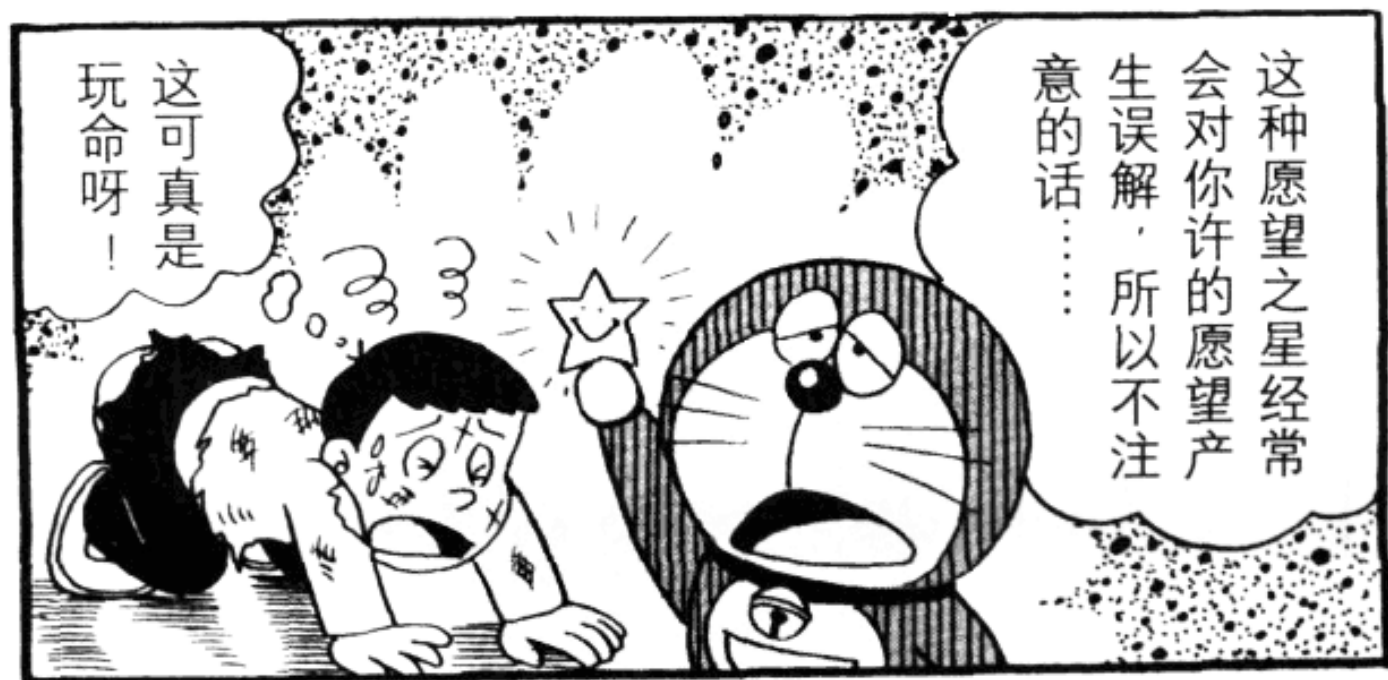
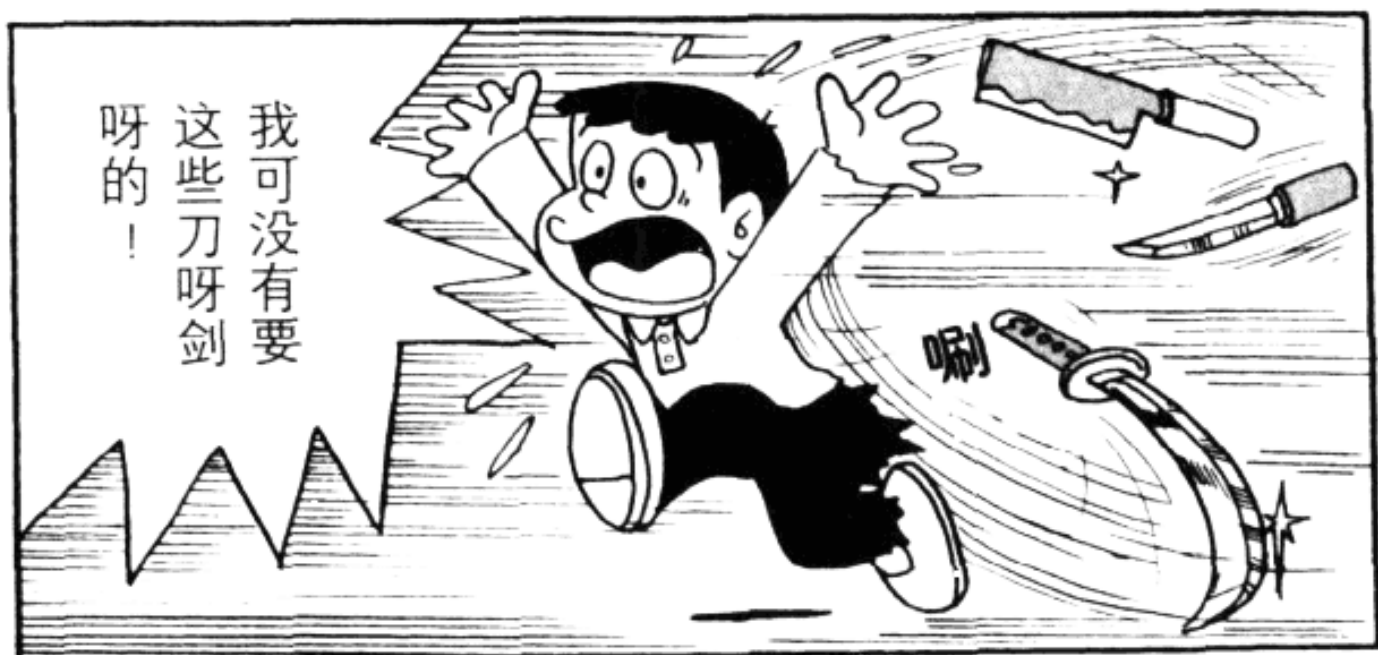

进化退化放射线源
主要是用于动物的
秘密道具，所以不能
用于邮票。



这种情况下，
用时间包袱
皮是最合
适的了。



只要把时间
包袱皮覆盖
在新邮票上，

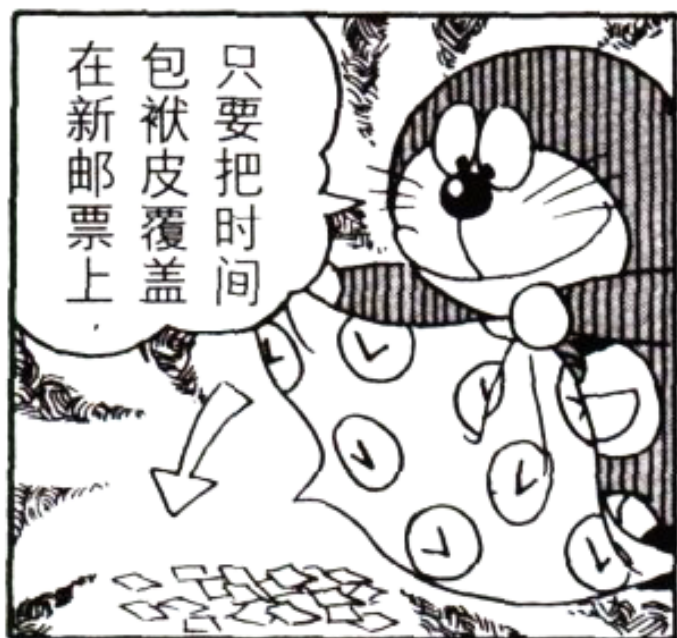

瞧，这样新邮
票就变成了
老邮票了。



啊，怎么全都
变成破破烂
烂的了？



如果你把时
间包袱皮翻
过来使用
的话，就
会使新邮票
变成破破烂
烂的旧邮票，所以用
的时候一定要注意。



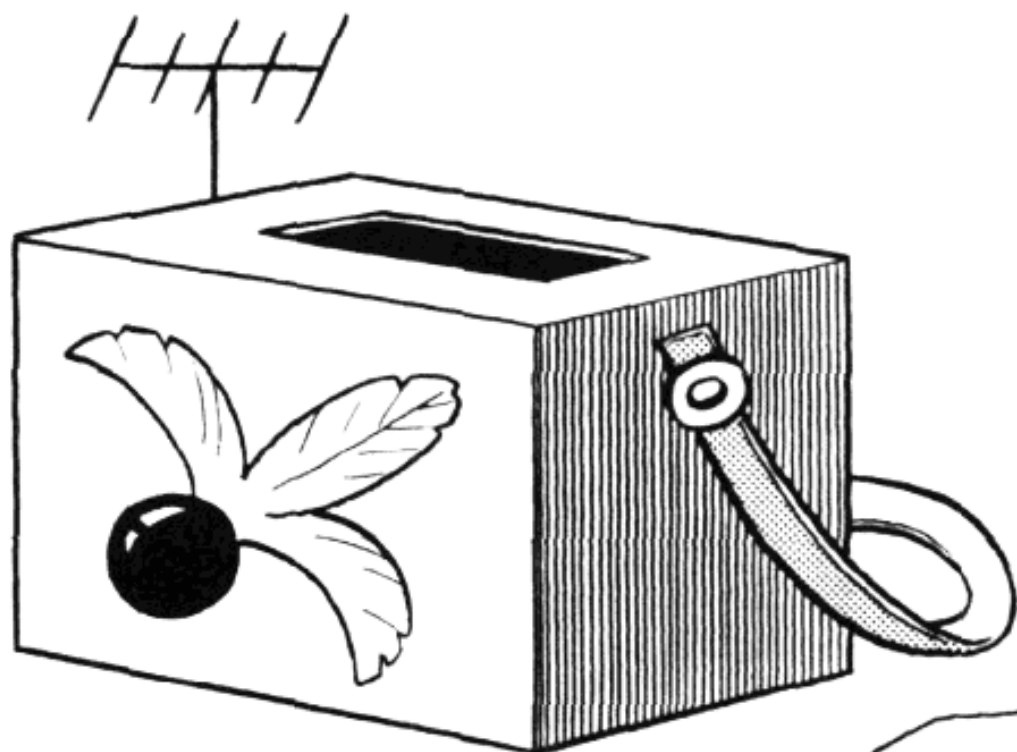

只要有了这种
压岁钱募捐箱
存钱就会增加
了。

任何人见了这种
压岁钱募捐箱都
想往里面投钱。

啊！



小夫
我实在没有
什么钱……

有关哆啦A梦的道具问题

[22] 夜晚睡不着觉时，用什么道具比较好呢？

今天怎么也睡不着觉，要是有人来陪我玩，一直到我发困的时候为止，那该有多好呀！

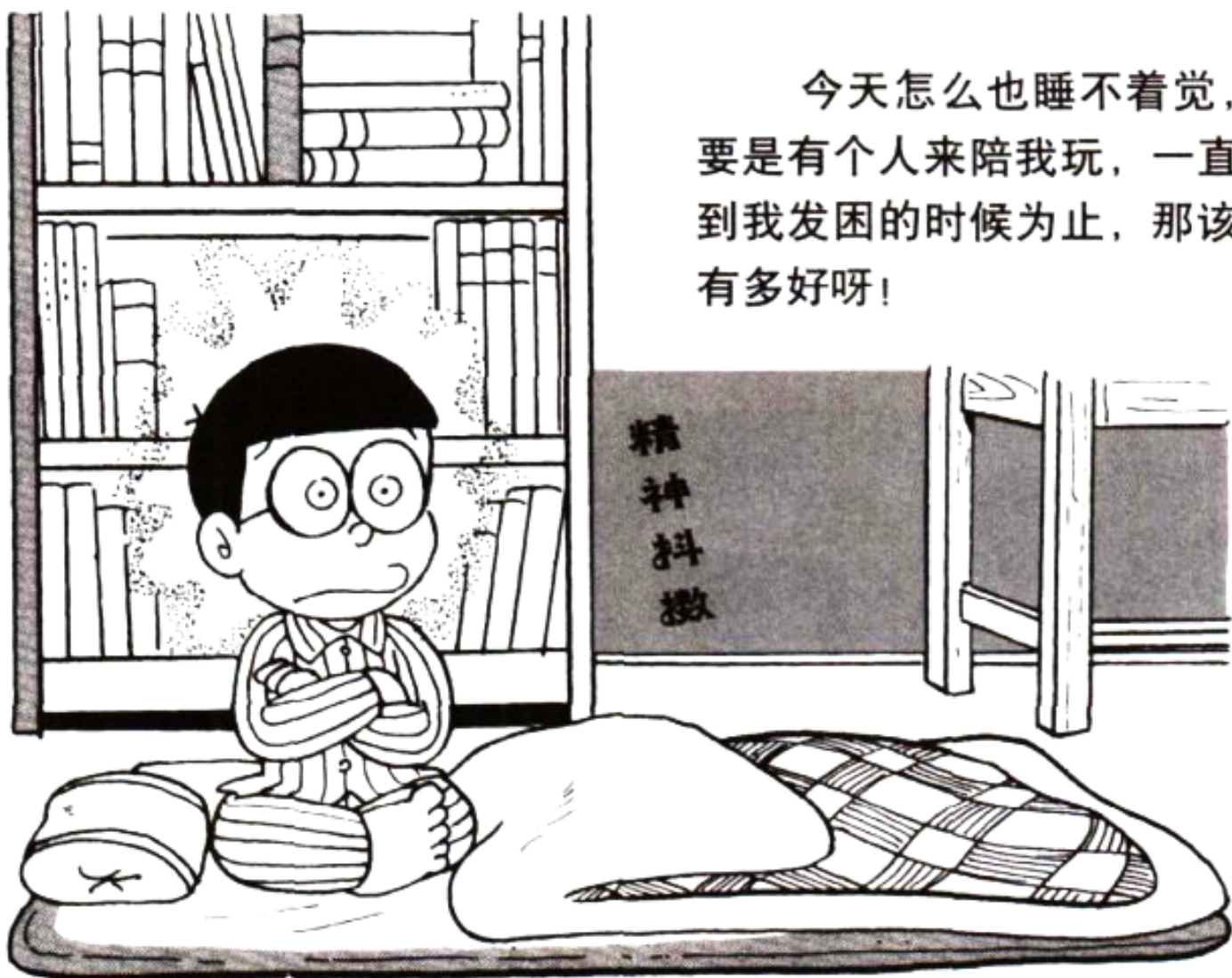

☐ 梦风铃



☐ 梦游棒

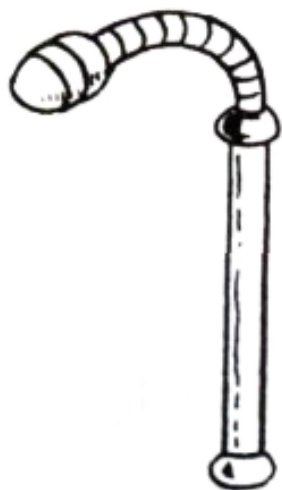

☐ 梦幻枕头

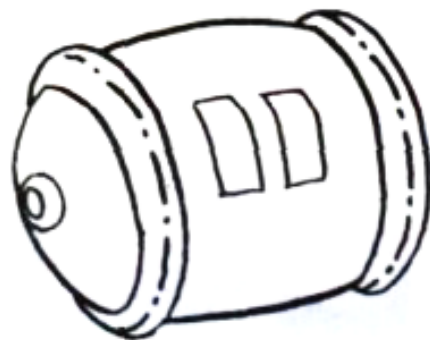





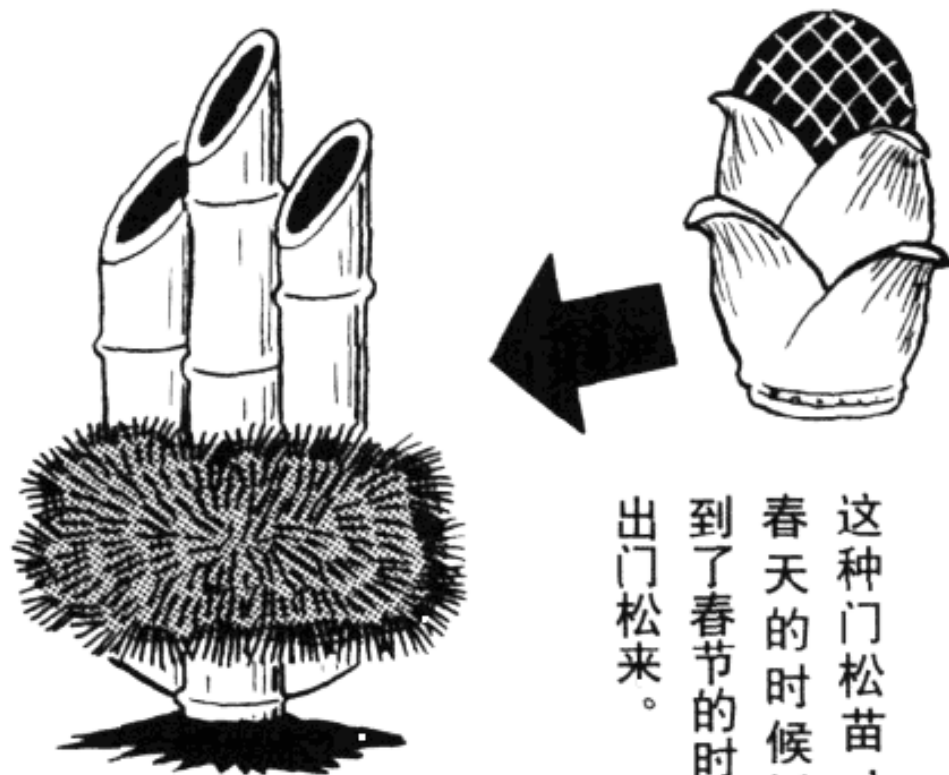

这种门松苗，只要你在春天的时候播下种子，到了春节的时候，就会长出门松来。



「注意」
尽管哆啦A梦种下了铜锣烧，可至今还没有发芽，请原谅……

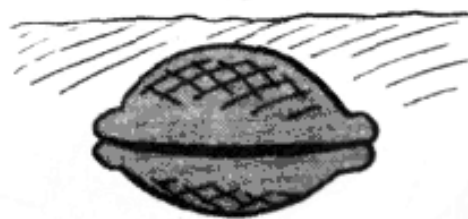

有关哆啦A梦的道具问题

[23] 在玩泥巴时，怎样才能不把身上弄脏呢？

在玩泥巴的时候把妈妈刚买的新衣服弄脏了，而且就连身上都到处是泥。有没有什么办法别让妈妈生气呢？



㉓ 脱皮灯



㉔ 复原光线



㉕ 复原电筒



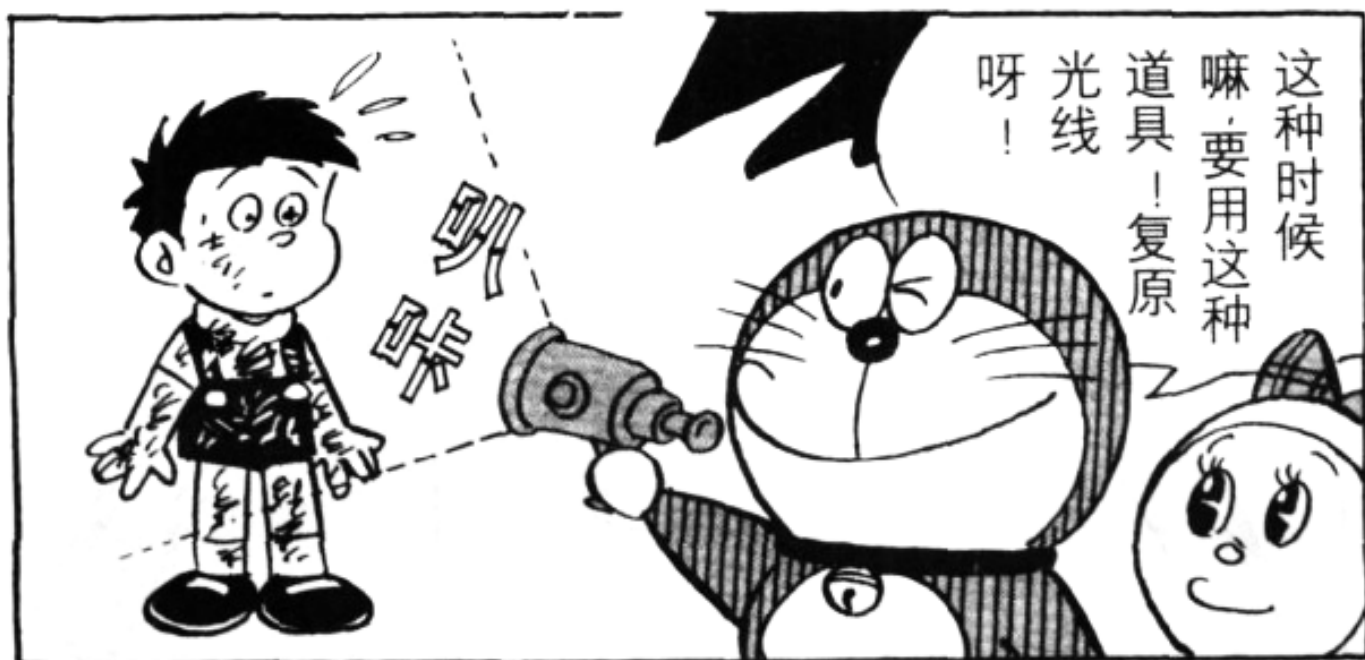

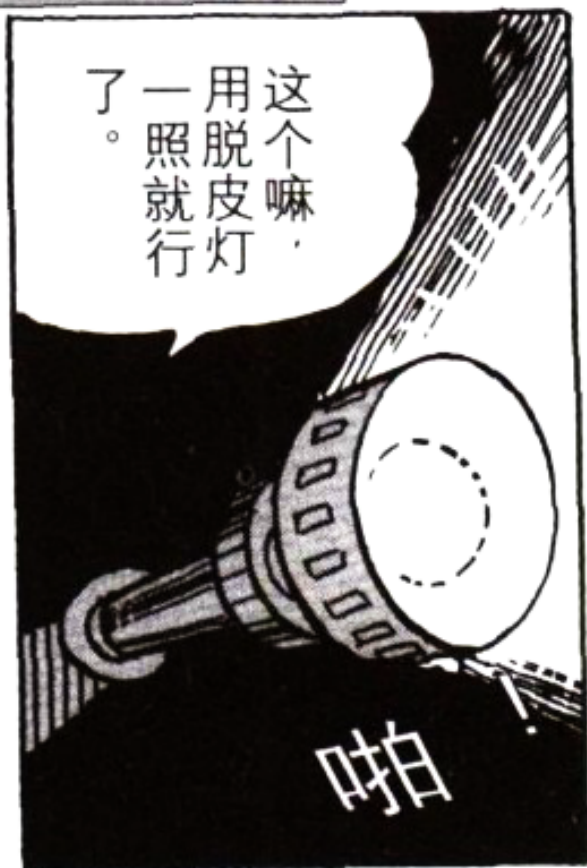

这个嘛，
用脱皮灯
一照就行
了。



怎么样，
不错吧？

衣服可是干
净了，可是
身体上还是
到处是泥呀！

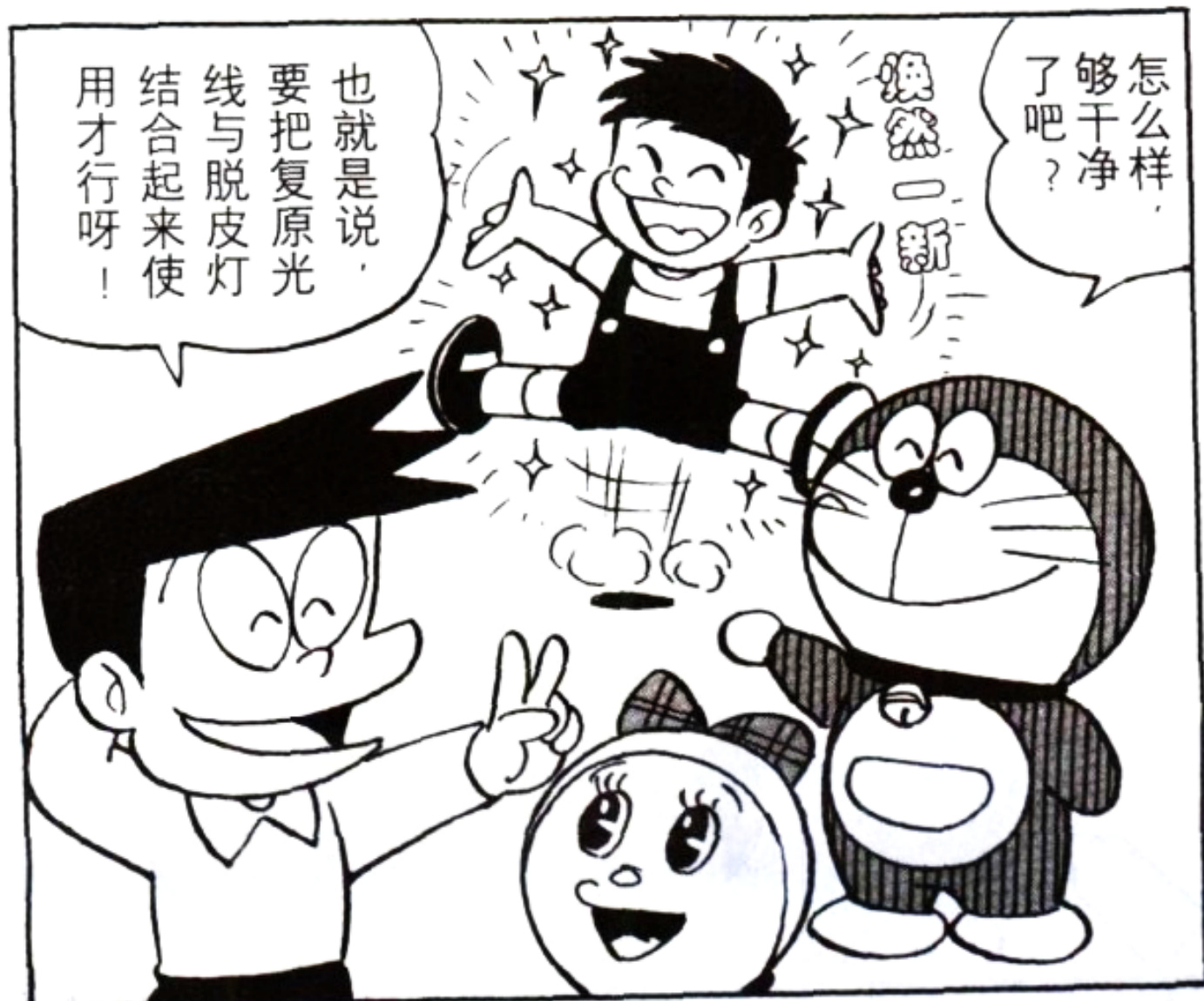

怎么样，
够干净
了吧？

焕然一新

也就是说，
要把复原光
线与脱皮灯
结合起来使
用才行呀！

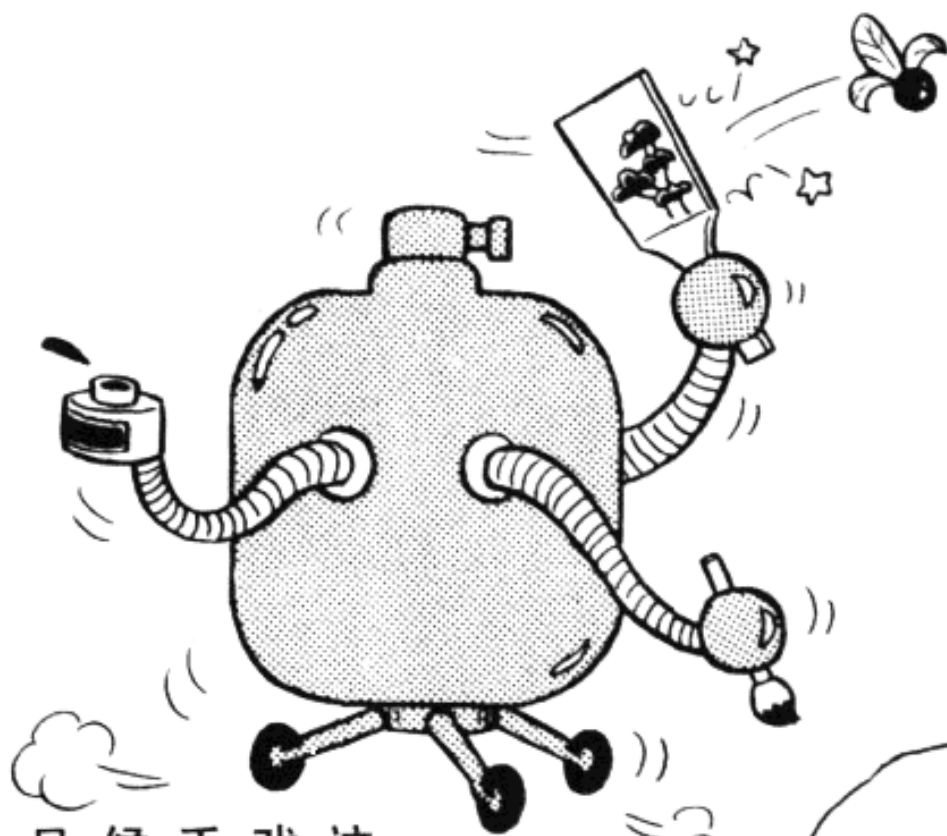

哈哈，
我来给你们
露一手吧！



这是一种非常方便的游戏机器。当你找不到对手陪你玩羽毛毽子的时候，它就能跟你玩，而且这种机器上还装有自动涂墨装置呢。

要是没有自
动涂墨装置
就好了……

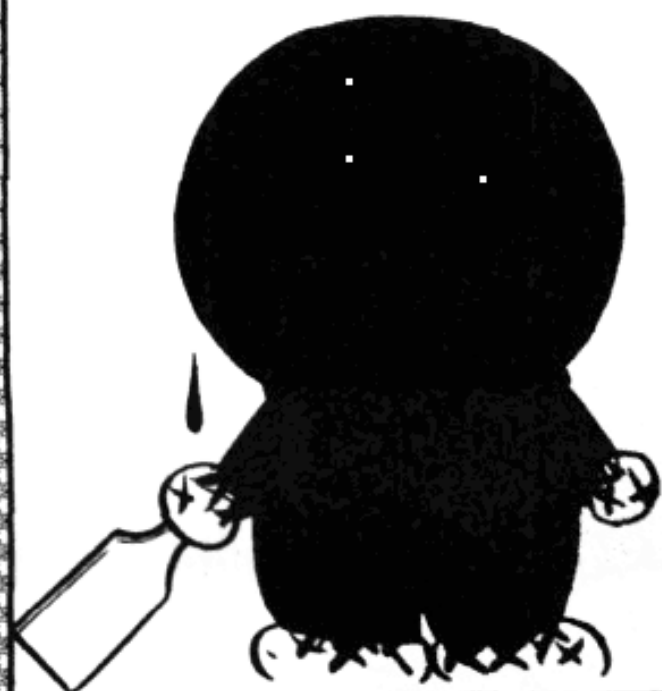

有关哆啦A梦的道具问题

[24] 怎样才能能在爬树比赛中夺取冠军?



要说爬树，我最不拿手。要想使自己变成一名爬树高手，在比赛中夺取冠军，用下面秘密道具中的哪一种比较好呢？

㉑ 重力油漆



㉒ 操纵人体机

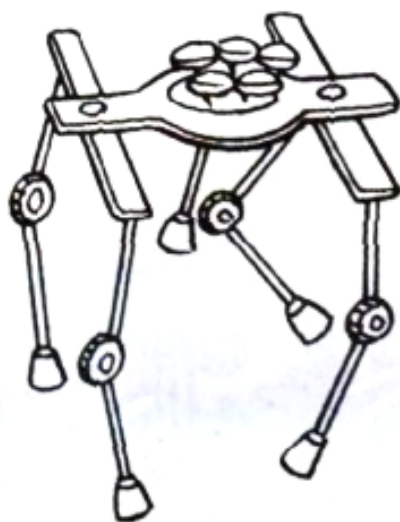

㉓ 泰山的短裤







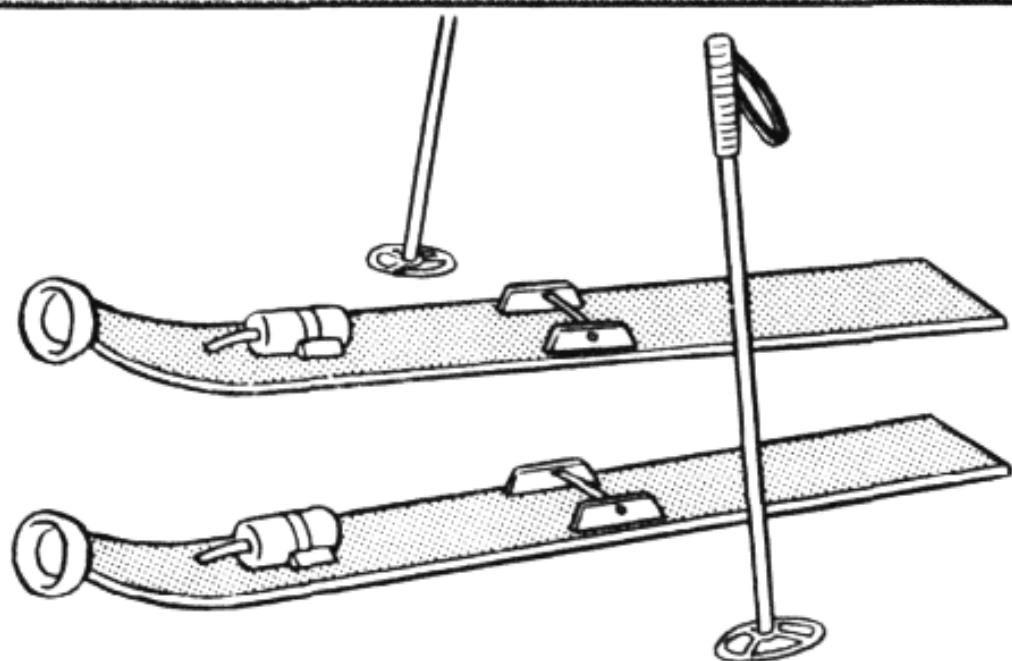

这种四季滑雪板能一边滑一边从滑雪板的前端喷出雪花来。所以在没有雪的地方也一样能滑。

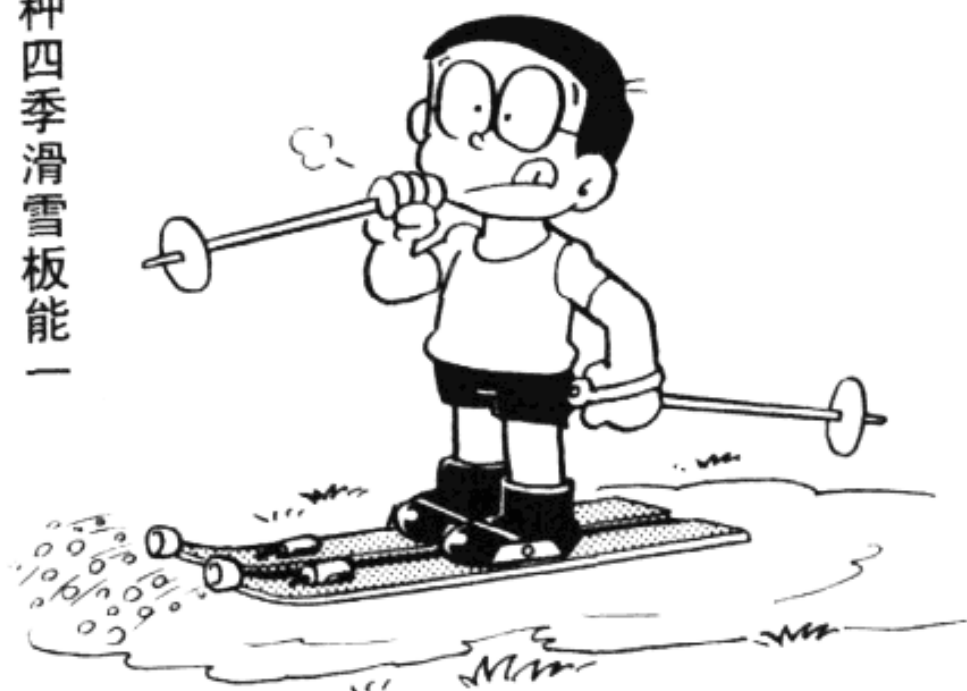

本来就不会滑雪的人当然还是滑不了啦！



哧溜

有关哆啦A梦的道具问题

[25] 怎么样才能在打沙包游戏中坚持到最后呢?

在学校里我们常玩打沙包游戏。用什么样的秘密道具才能不被沙包打中，一直坚持到最后呢？

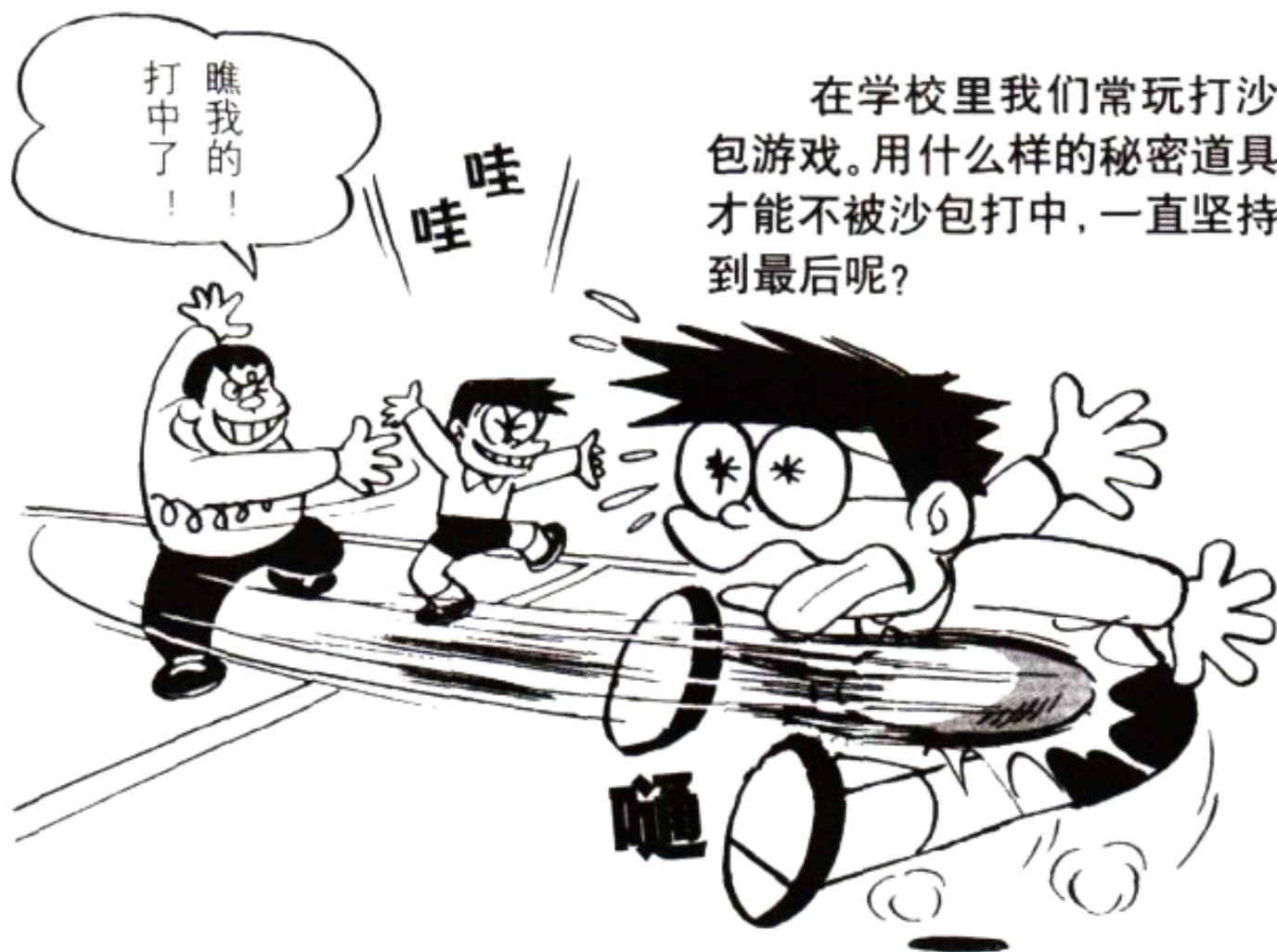

Ⓒ 安全罩



Ⓑ 折射淋浴器



Ⓐ 变大变小隧道



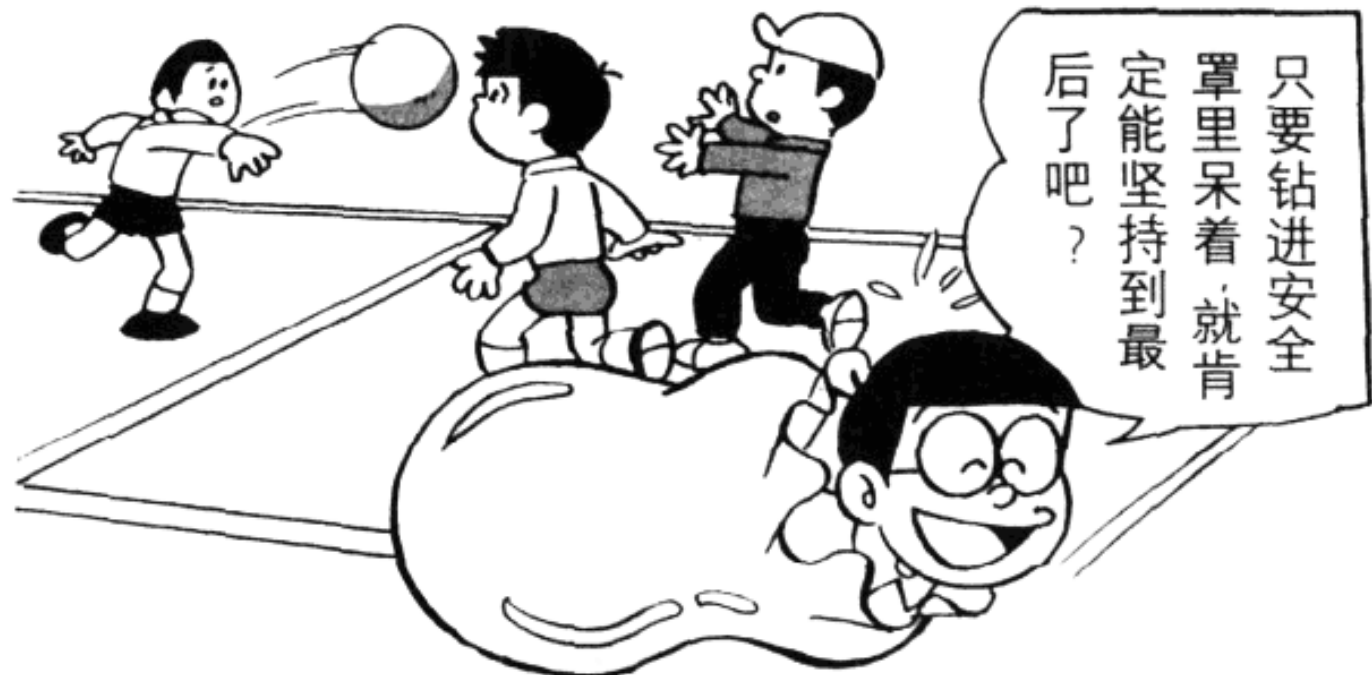

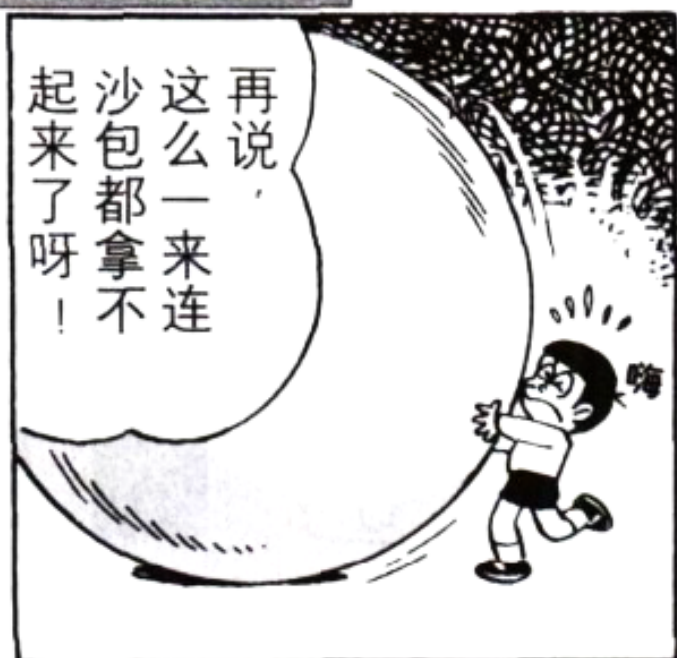

再说，
这么一来连
沙包都拿不
起来了呀！



可是，万一
被打中了的
话，就会出现
这种局面。

咚

那就会
出现海市
蜃楼现象了。



那用折射沐
浴器会怎么
样呢？



无论对方
自己觉得瞄
得有多准，
都不会打中的。

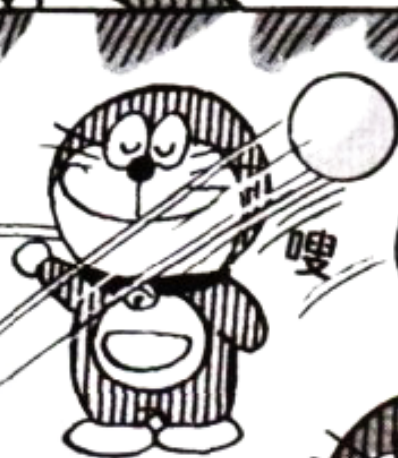

在对手眼里，
会出现另一
个幻象。



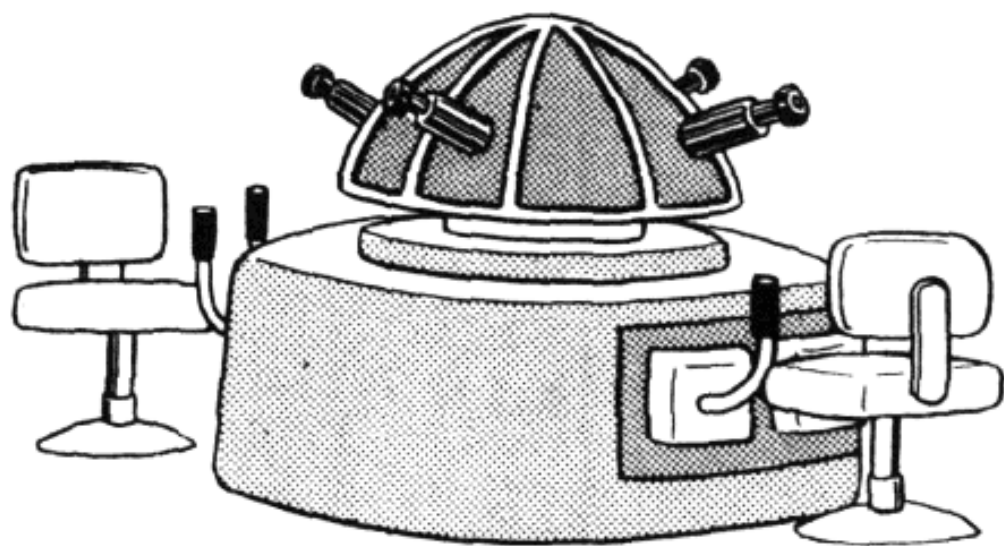

这是一种一边用电子显微镜观察，一边对原子进行碰撞的原子弹子机。

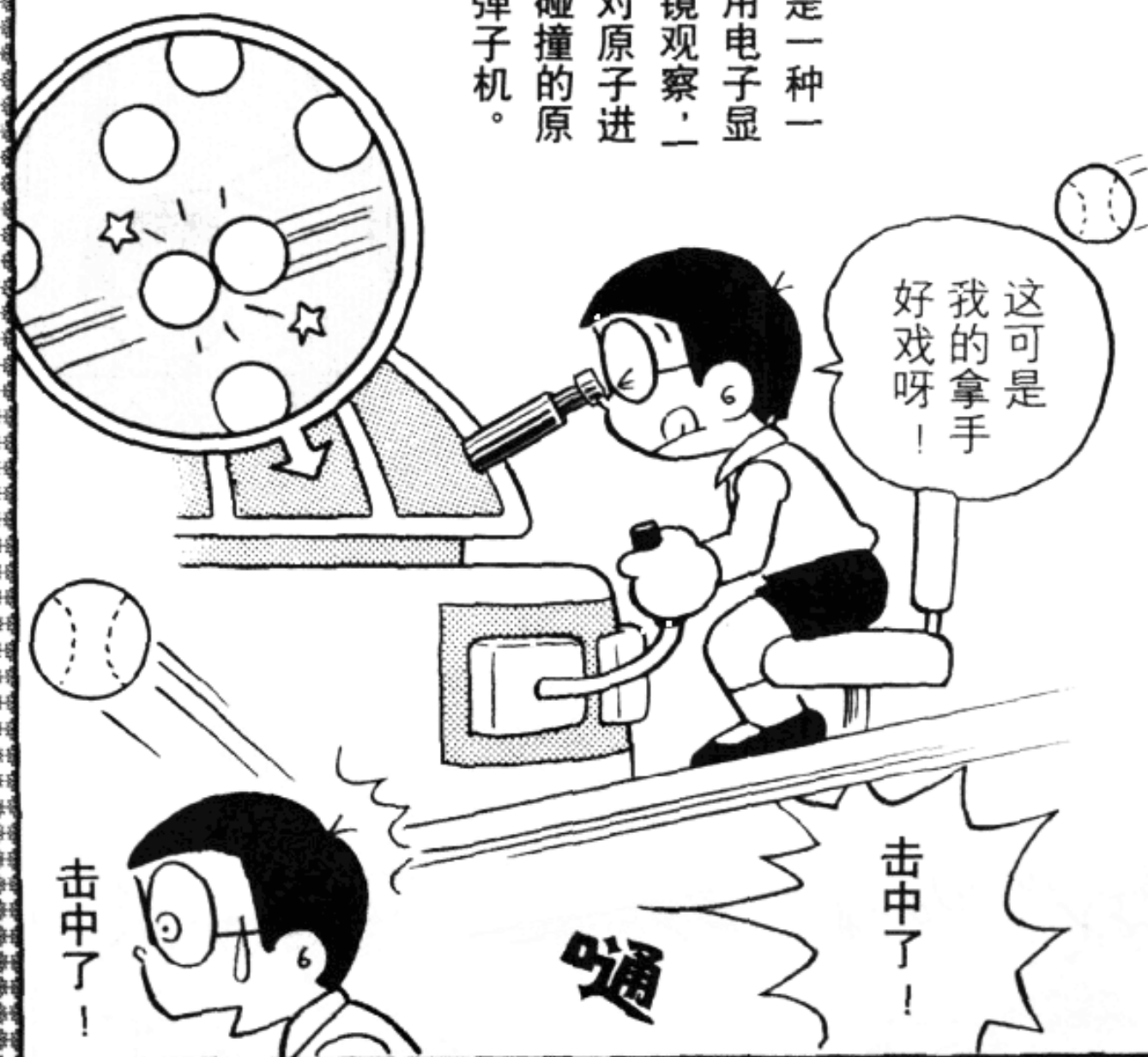

这可是我的拿手好戏呀！

击中了！

通

击中了！

学校

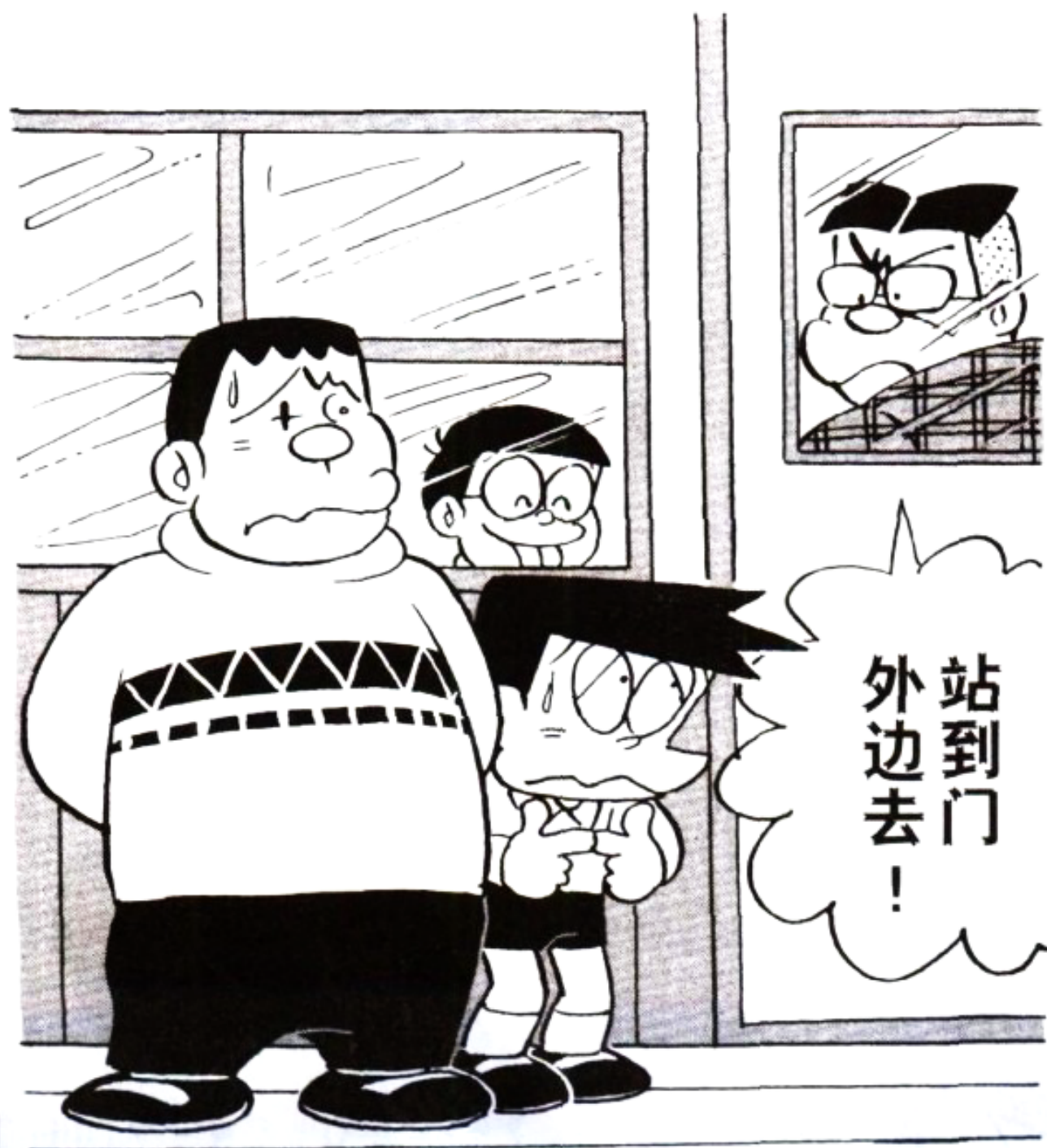

40 手腕取暖器

只要把
这种手
腕取暖器
戴在手上，
全身都会
暖烘烘的。



浑身暖烘烘的呢！



哈哈，
你可真是个
怕冷鬼呀！

你说
什么？



这一下暖烘烘的吧？



有关哆啦A梦的道具问题

[26] 有没有什么秘密道具，能让人在被老师罚站的时候，不感到那么无聊。

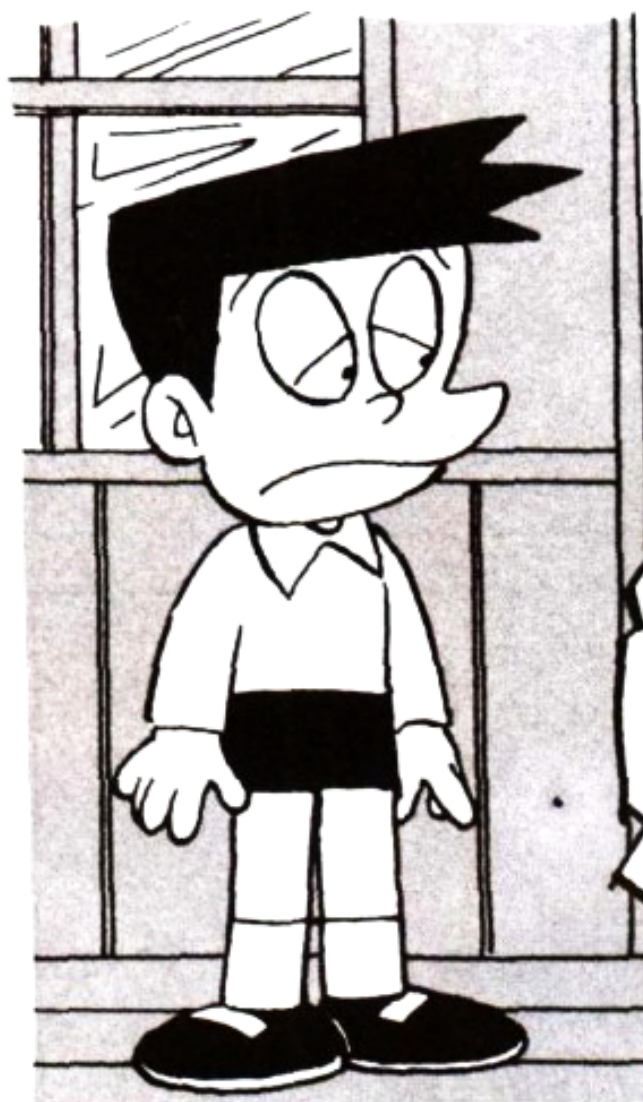

因为上课的时候说话而被老师赶到走廊里去罚站。有没有什么办法，能让我站在那里不会感到那么累，那么无聊呢？



Ⓒ 模仿机器人



Ⓑ 万能通行证

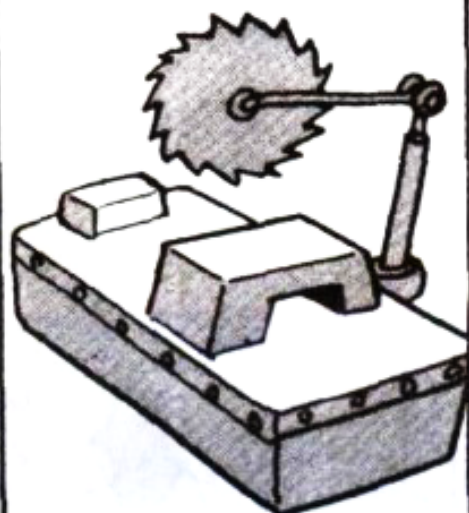
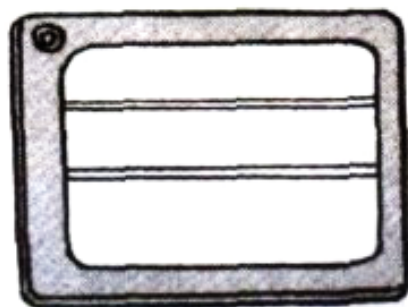

Ⓐ 人体切割机

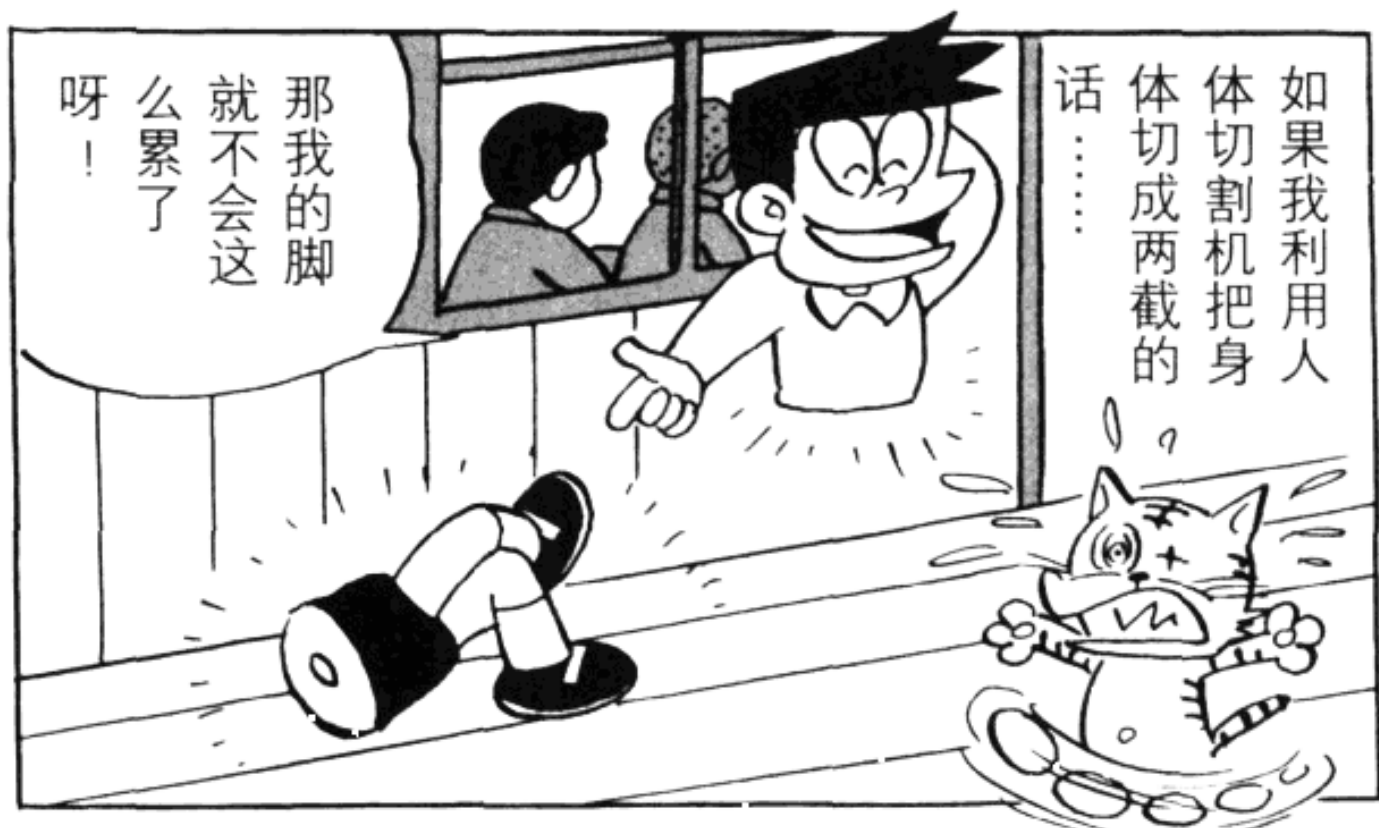

如果我利用人
体切割机把身
体切成两截的
话……

那我的脚
就不会这
么累了
呀！



可是你在走廊
里使用这么大
的一台人体切
割机，很容易被
老师发现，要
是被老师发现
了的话，肯定会
更加生气。

这是怎
么回
事？



而且，从
教室中看，
我在外边
好像还站
得挺直的
呢。

这小子，
站得还
挺直的
呢！

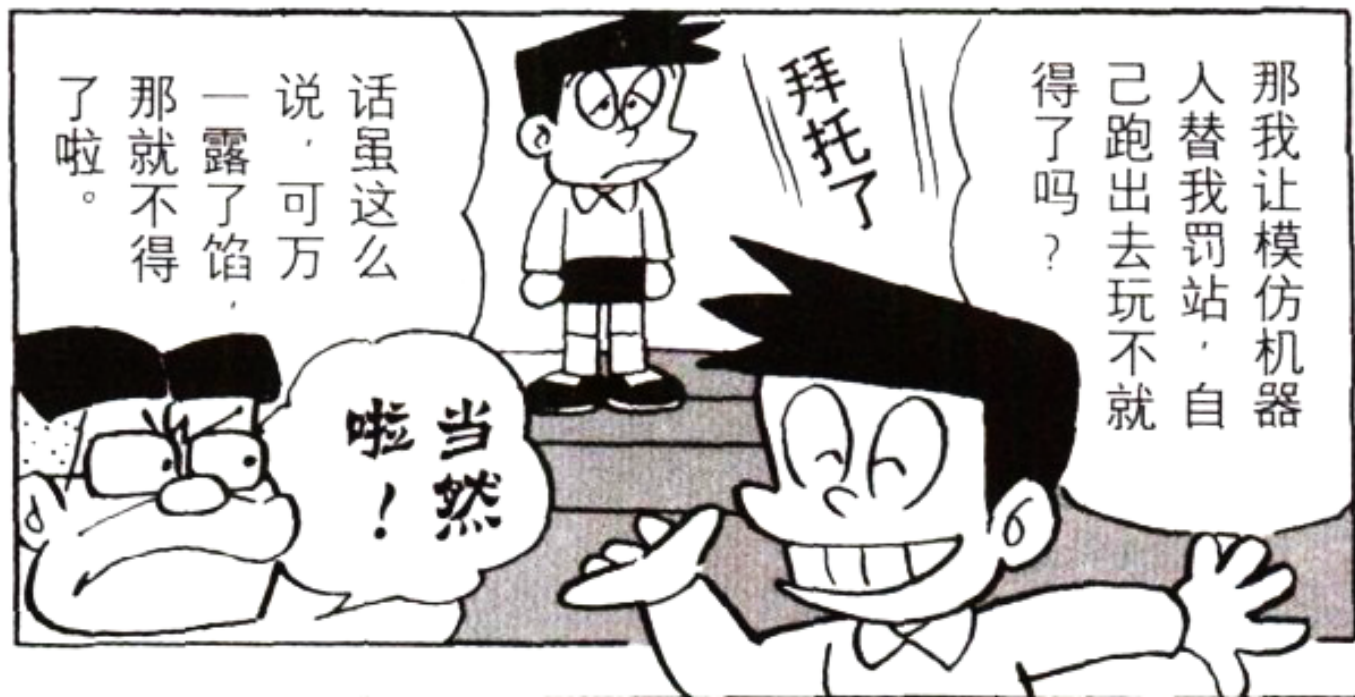

41 迷你雪云

这是一种可以用绳子
拴住牵着走的宠物型
迷你雪云。

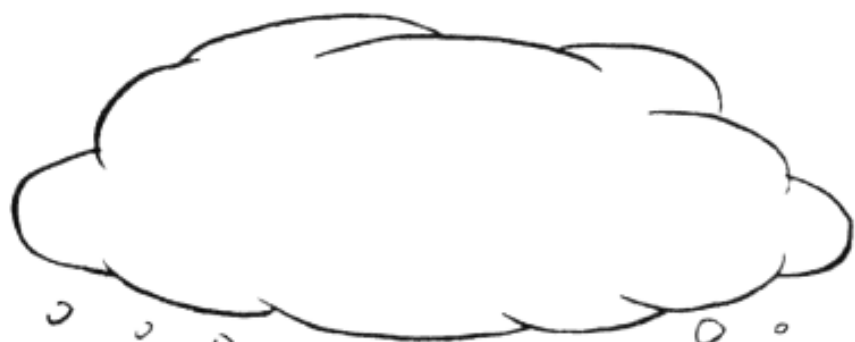

啊哈，这世
界大归大，
能把雪云
当宠物的
也不会
第二个人
了吧？



飘飘

你可真是一
个傻瓜呀，
就连睡觉的
时候，都寸
步不离……

有关哆啦A梦的道具问题

[27] 用哪一种秘密道具能更好地为我开脱朋友们的栽赃呢?

有些坏心眼的小孩把根本就不是我干的坏事栽赃到我的头上，让我来替他们顶罪。可是，我也不想挨老师的训。有什么好办法呢？

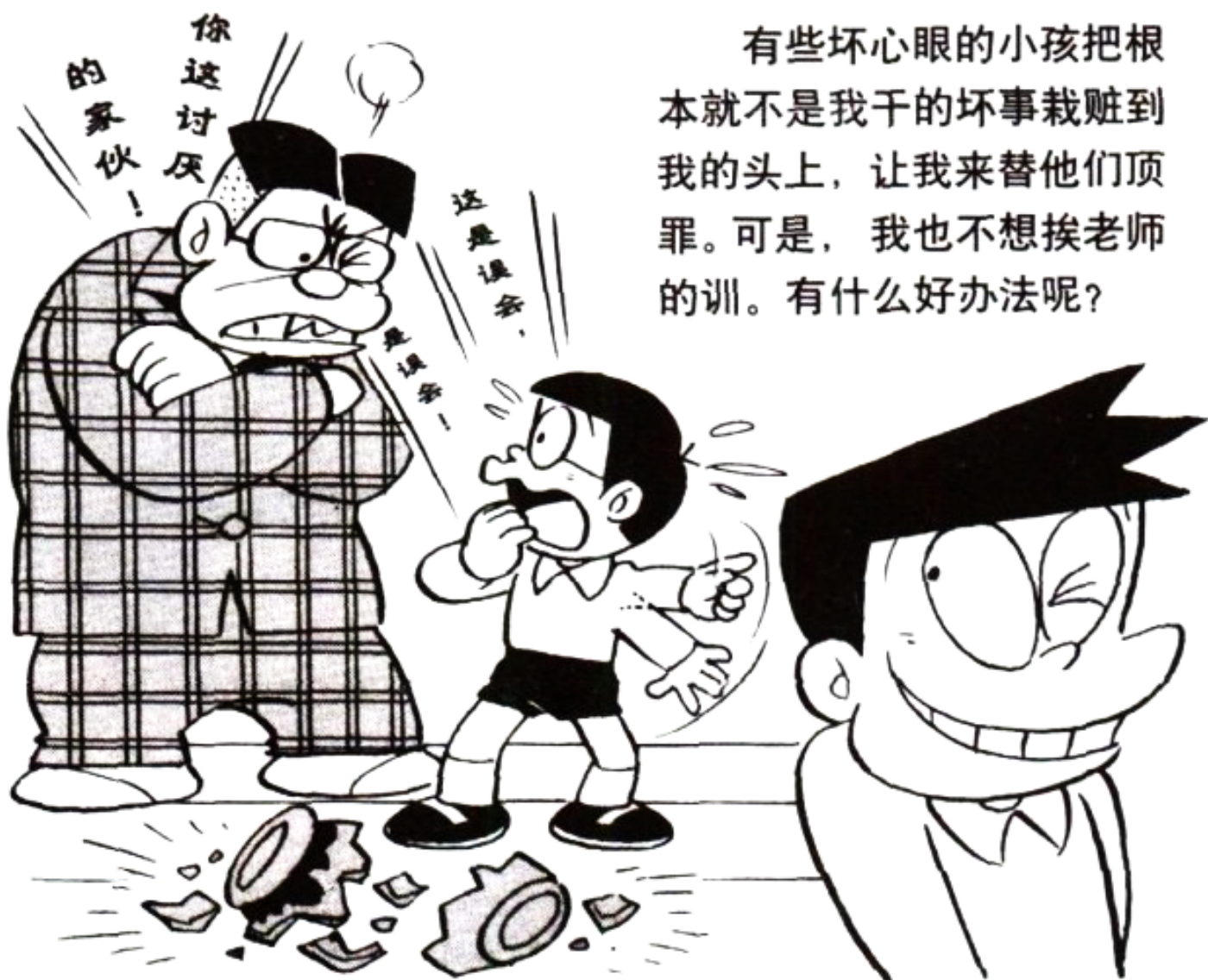

C 磕头虫

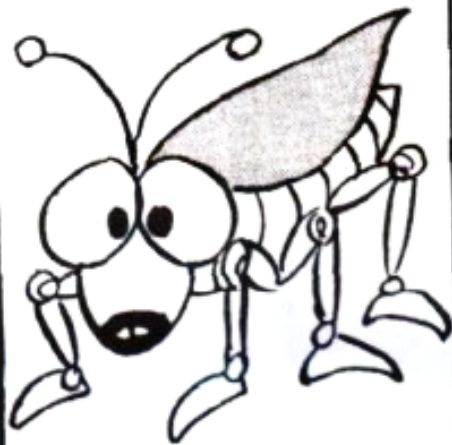

B 代理口香糖



A 恶魔护照





当老师训你的时候，你还吃东西，老师肯定会更加生气的。所以，这代理口香糖是吃不得的。

不是我干的呀！

火冒三丈



如果把磕头虫放到老师身上的话……

对不起呀

对不起！

老师就会反过来向你认错。



可是，谁也说这不准，这磕头虫会跳到哪里去。

嗖

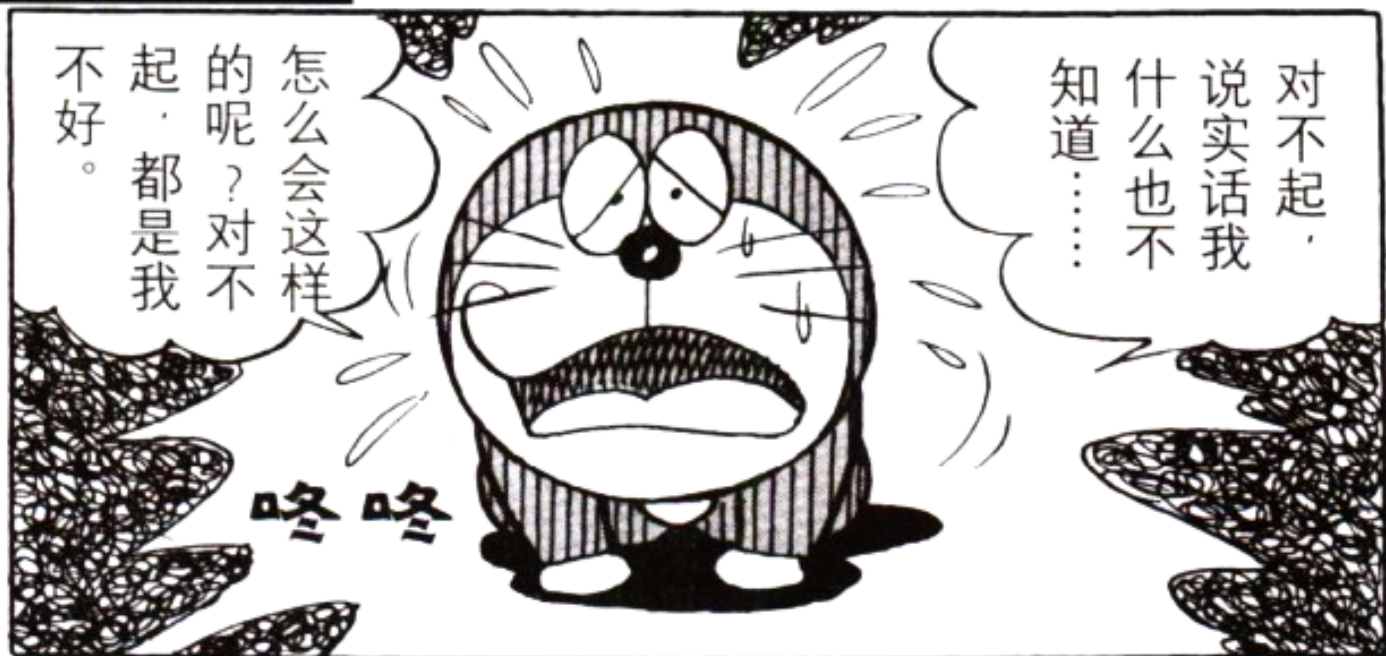

对不起，
说实话我
什么也不
知道……

怎么会这样
的呢？对不
起，都是我
不好。

咚咚

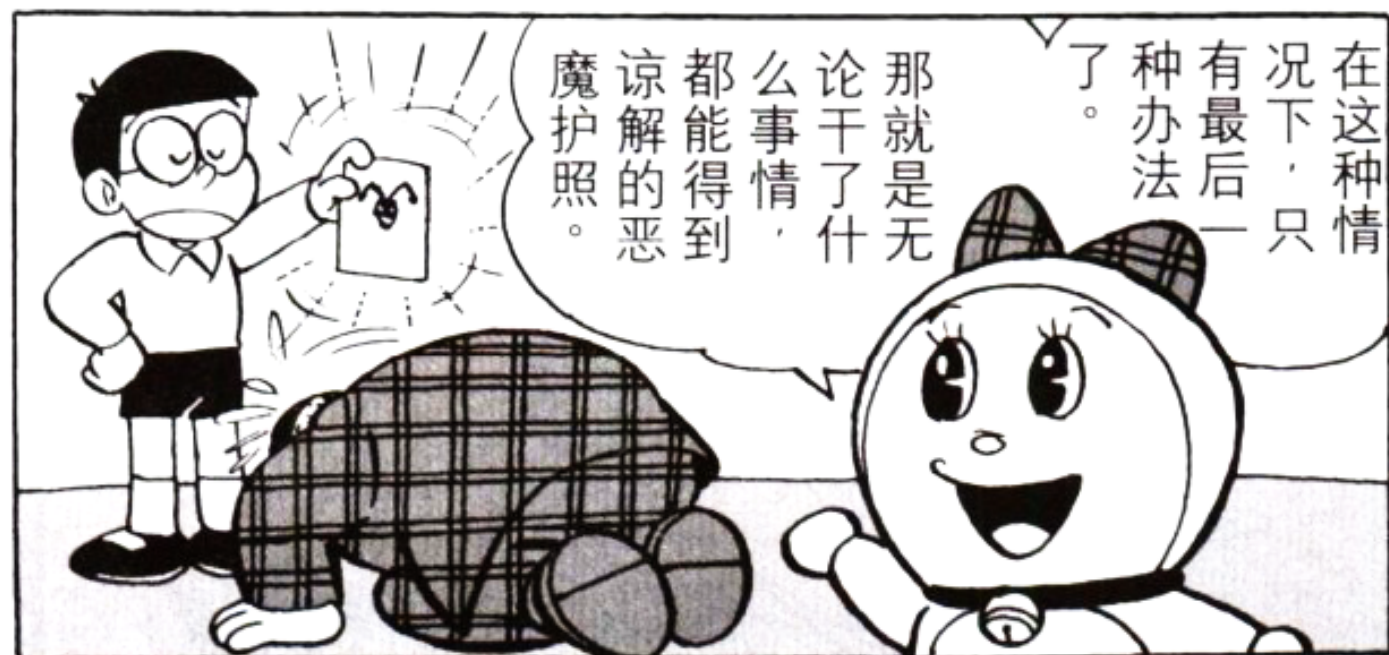

在这种情
况下，只
有最后一
种办法
了。

那就是无
论干了什
么事情，
都能得到
谅解的恶
魔护照。



你有什么
不满
意吗？

没有，
没有，
你再狠狠
地打我几
下吧！



顺便还可
以惩罚一
下那个栽
赃的孩
子！

通



用这种格斗刀一刀砍下去，真的能把人砍断。但只要用套装的胶水一贴，马上就能接上。

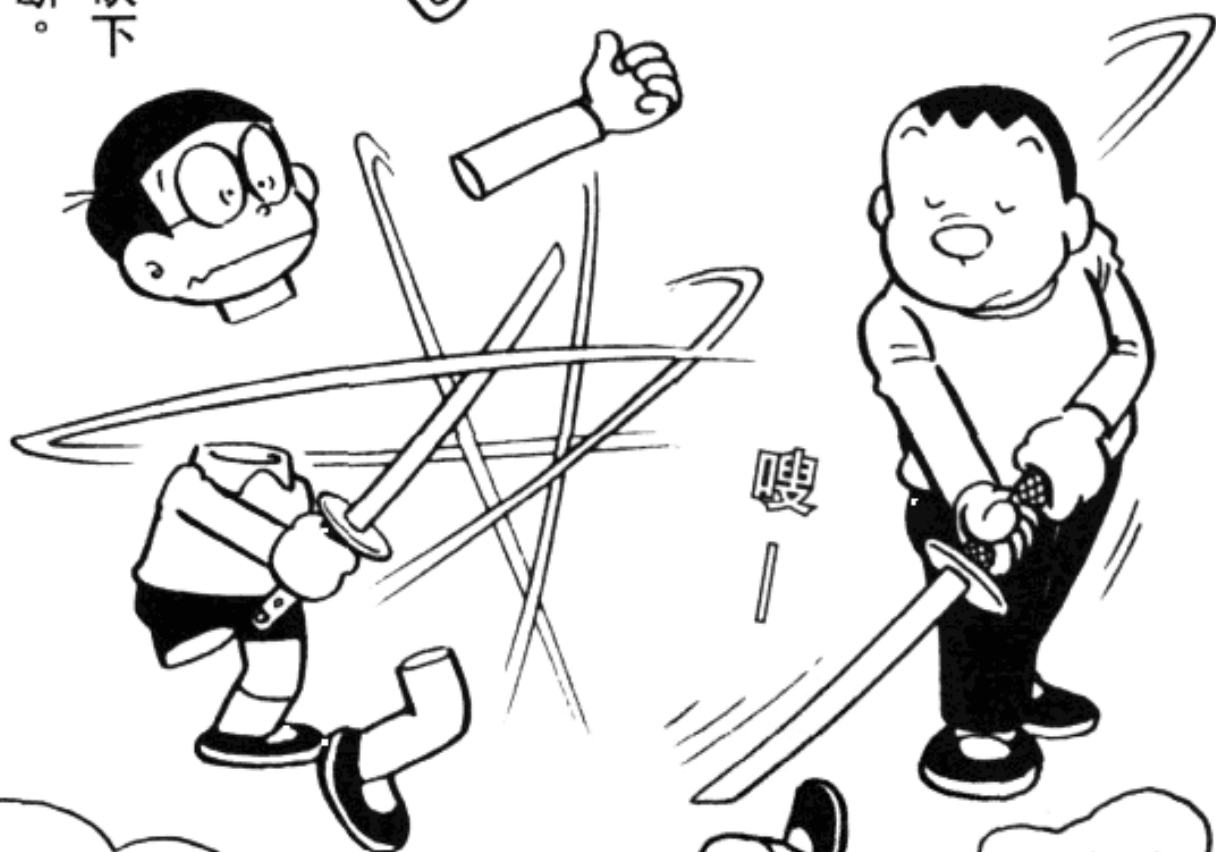

那还不是你自己接的吗？



哆啦A梦，快给我想想办法呀！

有关哆啦A梦的道具问题

[28] 老师上课的时候，想去厕所怎么办呢？

实在是憋不住了，我想上厕所。可老师正在讲台上讲课，我可不好意思跟老师说……怎么办呢？



☐ C 心灵感应果实



☐ B 代理口香糖

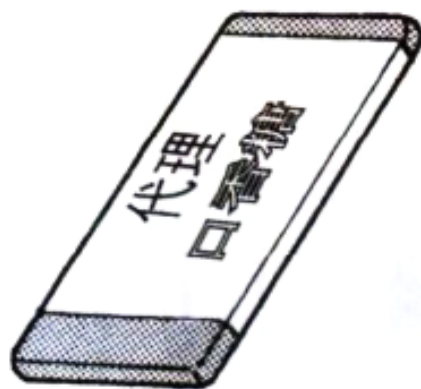

☐ A 遗忘草



只要闻一闻
遗忘草的香
味……



要是用代
理口香糖
把憋尿的
感觉转移
到别人身
上去的话……



你就会彻底忘记要
去厕所这回事，一
直坚持下去。



可是，别人可能会说
出更难听的话来的。



老师，她
说她要在
上课的时
间撒尿！

可是，不知不觉之中尿
了裤子，那可就更丢人
现眼了。



这要是让大伙知道了，
也太丢人了吧。





43 木匠饮料

只要喝下这种木匠
饮料，你的手就会
变成木匠的工具。



敲在钉子
上，就像
是榔头。



噔



噔

在木板上，
就像是锯
子。

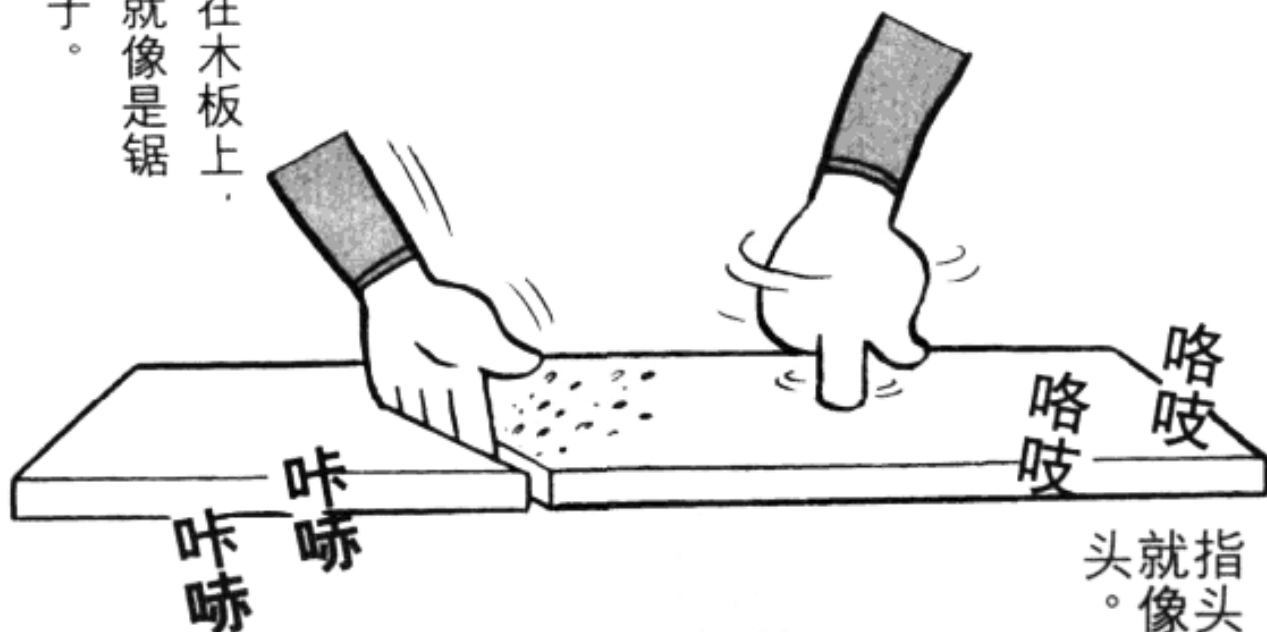

咋哧
咋哧

咯吱
咯吱

指头一转，
就像是钻
头。

44

翻译魔芋片

只要你吃了这种翻译魔芋片，听起日本话来，就像在听外语似的，听外国话，就像在听日语似的。



有了这种翻译魔芋片，到了国外就不用发愁了。



我带着这什么东西来干什么呀……

无人岛

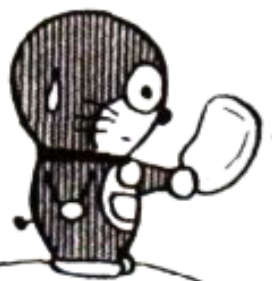

只要四维转盘一运转，无论是谁都会在转瞬之间进入四维世界。

45 调速时钟

文字转盘上，装有判别昼夜的装置在闪闪发光。

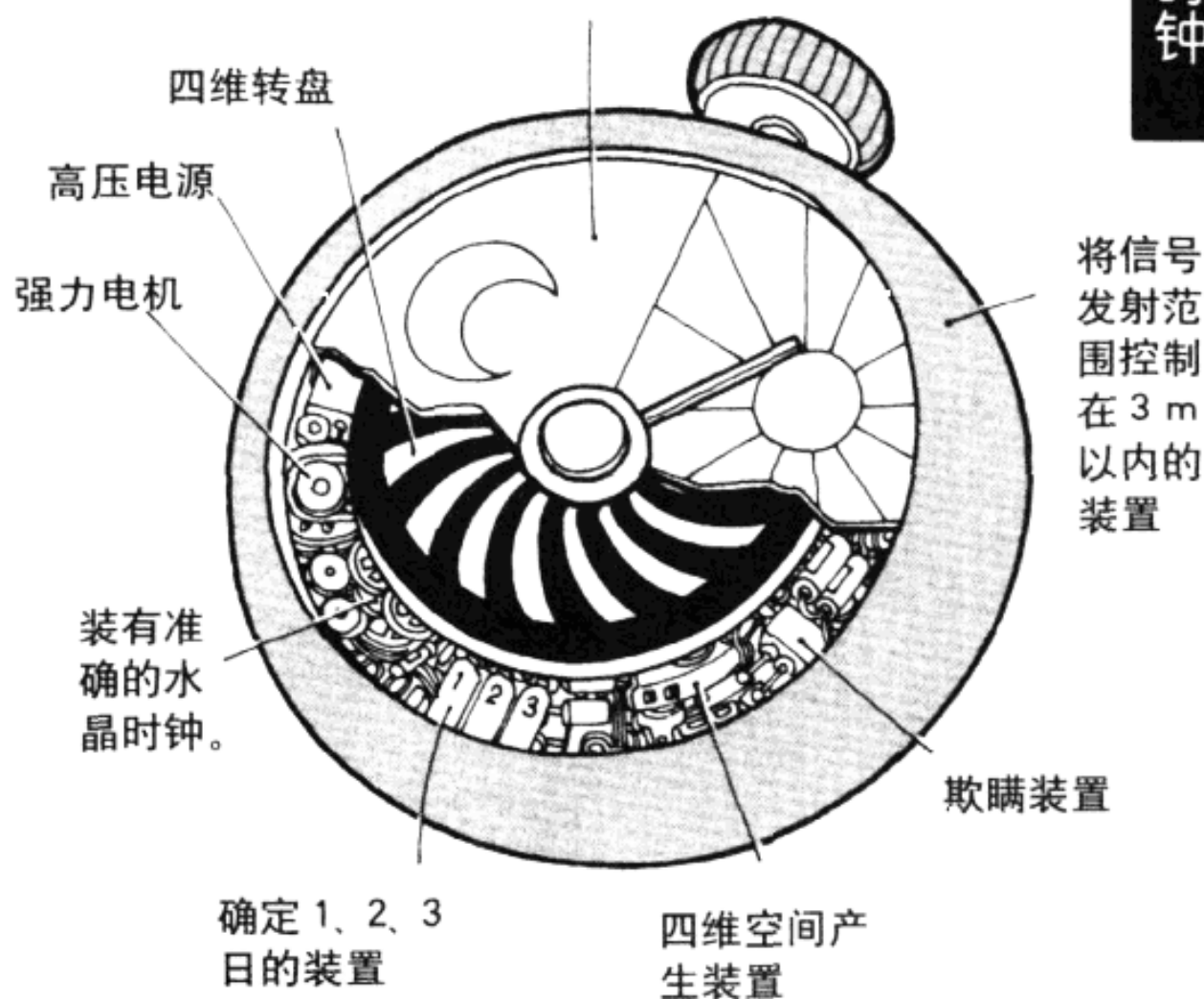

将信号发射范围控制在 3 m 以内的装置

欺瞒装置

确定 1、2、3 日的装置

四维空间产生装置

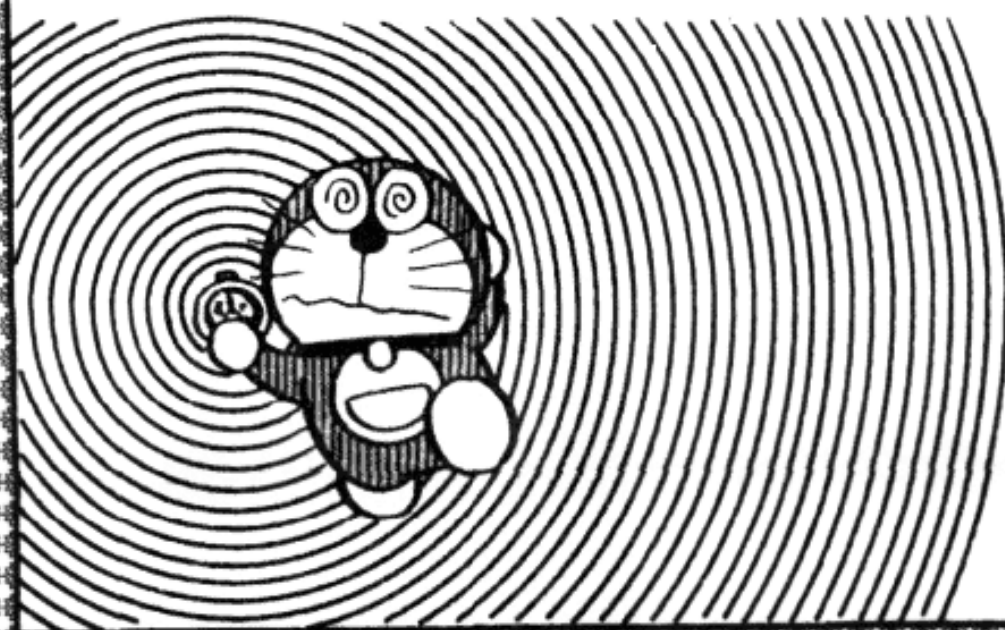

只要你转动这只调速时钟，时间就会随着指针的运转而调整。不过调整的最大限度为 3 天。

46 实感帽

戴上这种实感帽之后，只要你想像一下自己希望得到的东西，

这种东西的幻象就会出现你面前。

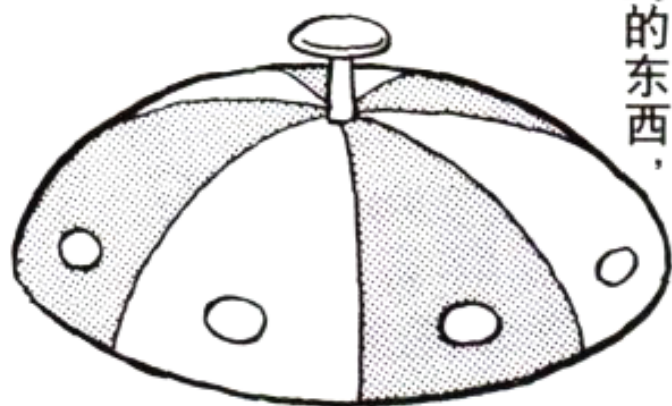

轰隆隆

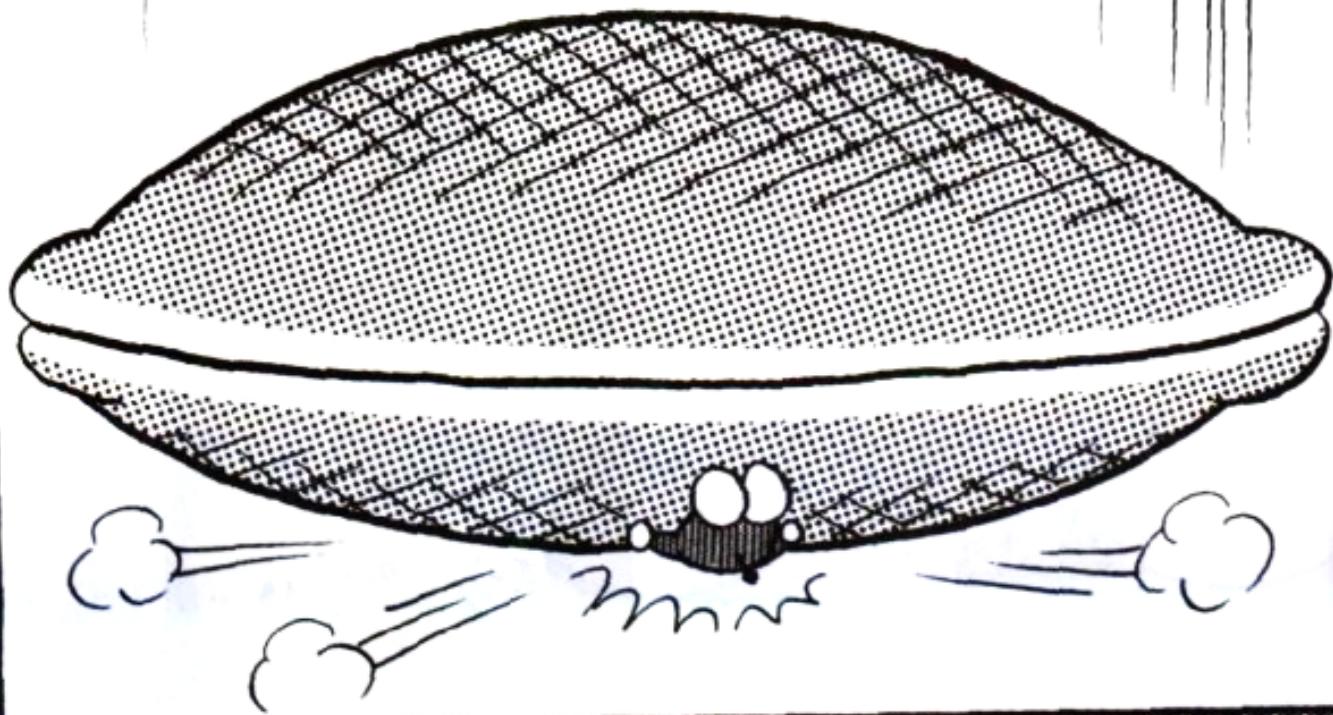

这是一种让你在1000分钟之内，体验1000种不同痛苦的机器。这种机器一旦启动，就无法停止。

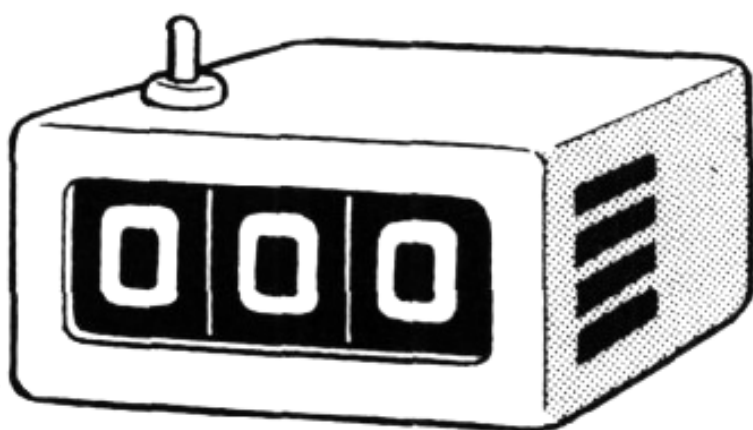

拿过来!

喂，那东西是……



还有50次痛苦呢……

有关哆啦A梦的道具问题

[29] 怎样才能不被老师发现就坐到自己的座位上?



因为早晨睡懒觉，上课的时候迟到了。用哪一种秘密道具才能走到自己在教室里的位子上，而又不被老师发现呢？

C 超能力帽

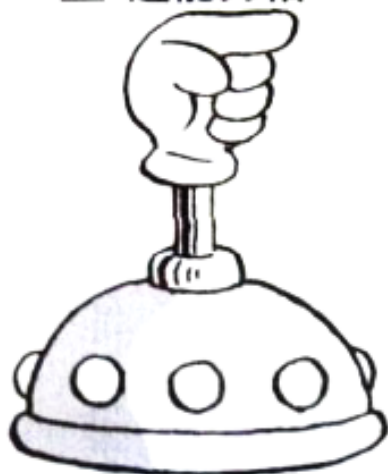

B 液化剂

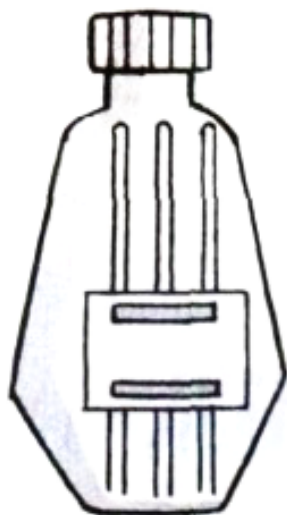

A 游泳粉

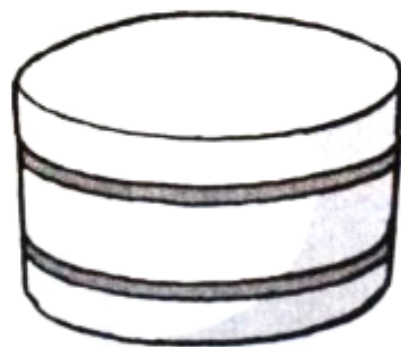

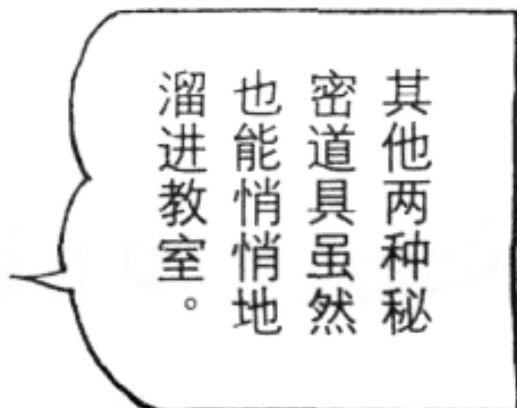
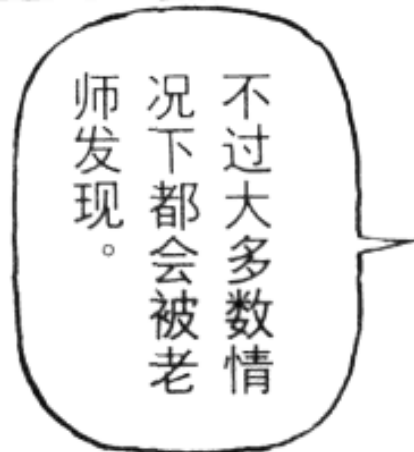



48 空中娱乐三件套

这种空中娱乐三件套里
装有三种能在天空飞翔
的秘密道具。

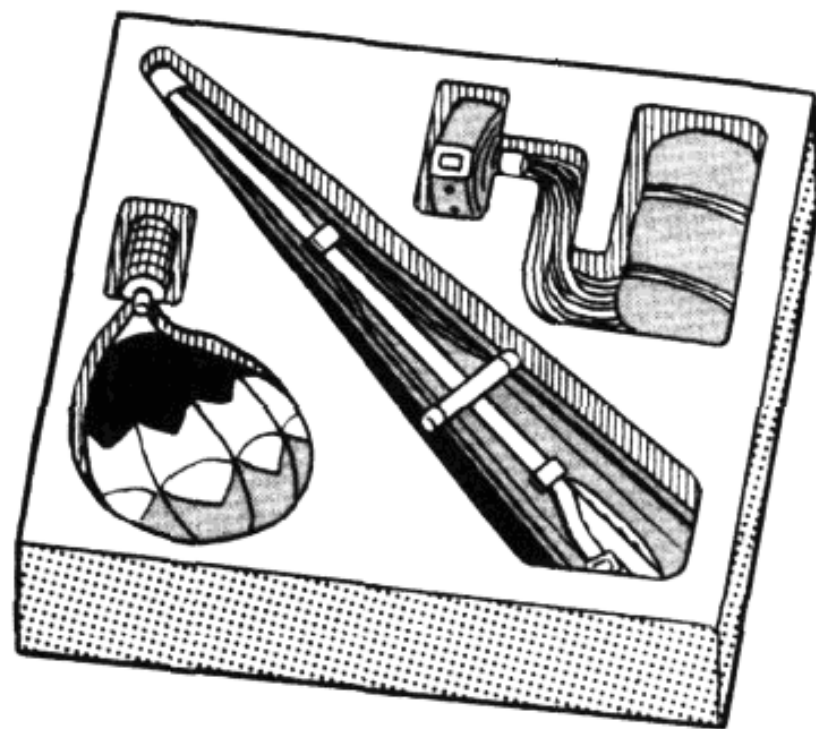

热气球



滑翔伞



安全降落伞

不过我
也想试
试看！

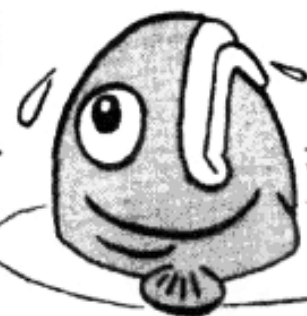

这可都
是跟我
没有什
么关系
的道具
。

有关哆啦A梦的道具问题

[30] 要想上课睡觉不被老师发现，用哪一种秘密道具呢？

昨天晚上玩到很晚才睡觉，第二天上课困得要命，有什么秘密道具能在上课时睡觉，又不挨老师的训呢？

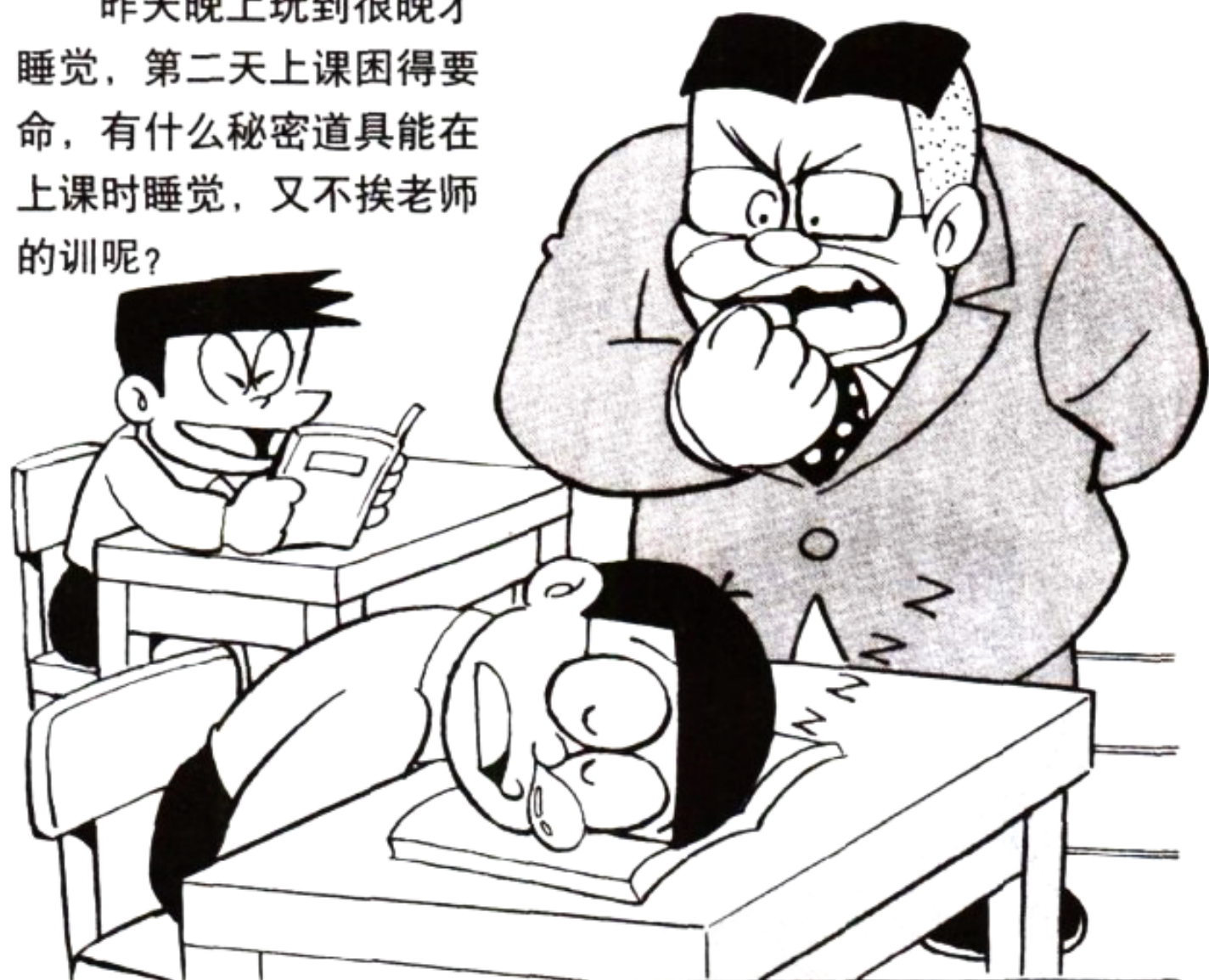

C 坦白气体

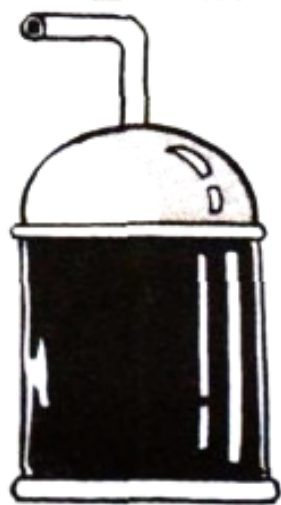

B 可成为流行性的病毒



A 偏袒树





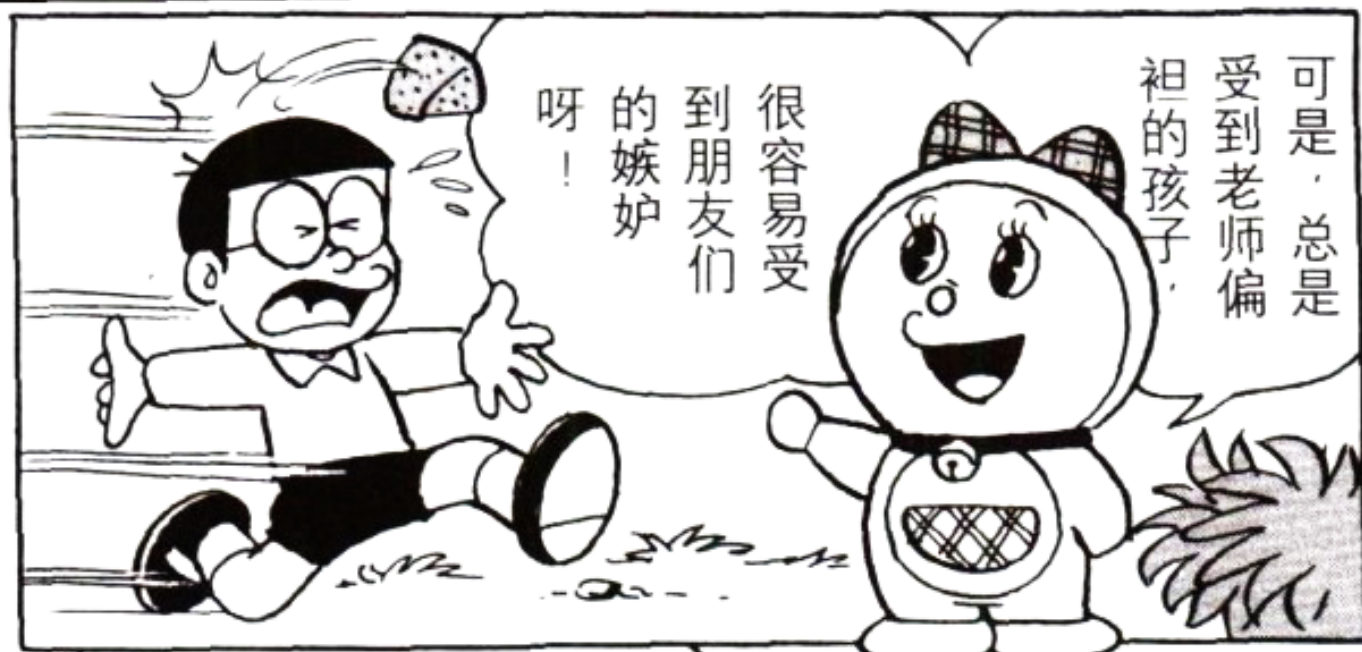

可是，总是受到老师偏袒的孩子，

很容易受到朋友们的嫉妒呀！



在这种情况下，最好还是使用可成为流行性的病毒比较好！

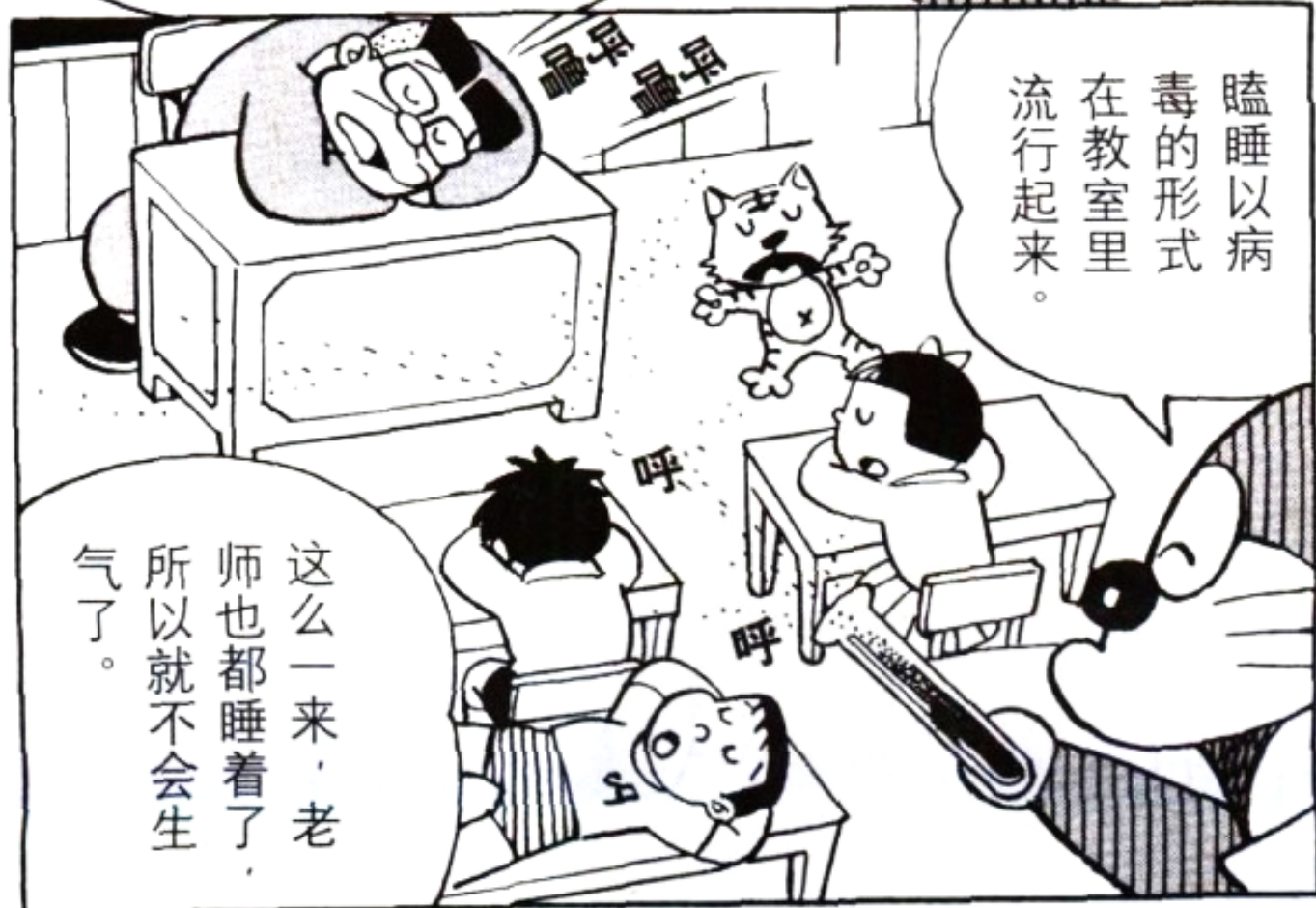

瞌睡以病毒的形式在教室里流行起来。

这么一来，老师也都睡着了，所以就不会生气了。

只要你戴上这种空气手套，就能抓住空气，还能把空气做成自己喜欢的形状来玩呢！

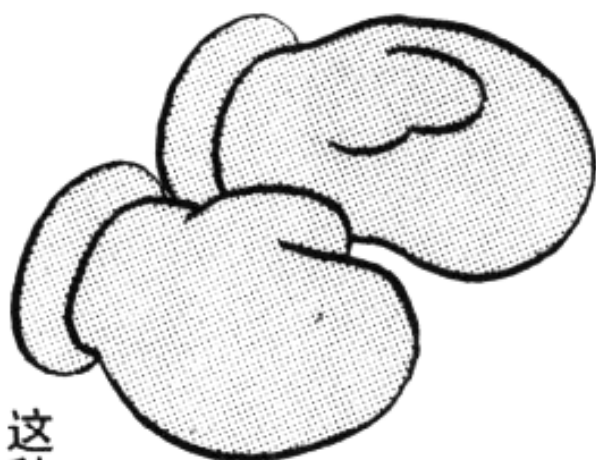

这种空气眼镜戴上之后，就能看到固体空气的形状了。



让我也看一看呀！

大雄，你在用空气做什么呢？



还是不看的好……

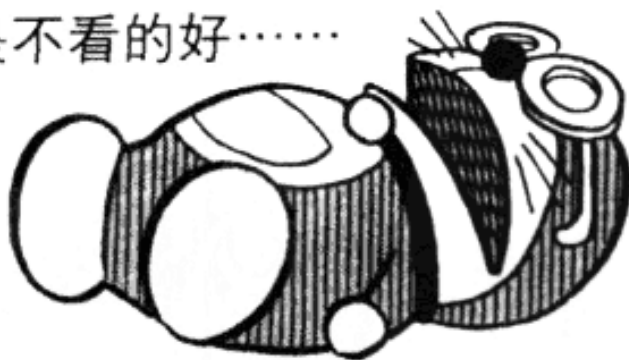

有关哆啦A梦的道具问题

[31] 用什么样的秘密道具能让点名早一点结束呢?

每天早点名的时候，校长都要滔滔不绝地发表长篇讲话。有什么样的秘密道具能让点名早一点结束呢?



C 剧本打火机

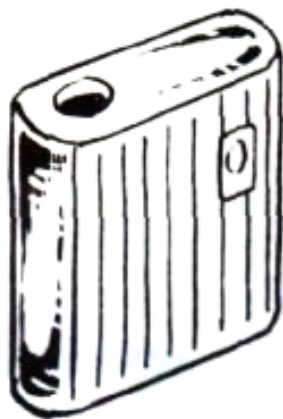

B 换衣服照相机

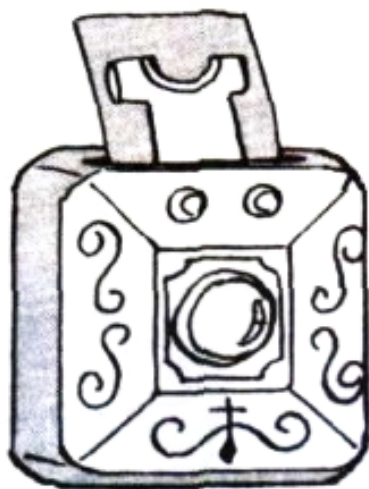

A 催眠眼镜



早晨睡醒
之后……

校长发言：
把早点名这一
项目取消，为
了增强孩子们
的体质，改为
玩耍的时间。

在剧本打火机中
装进写有这种内
容的纸片。

这样一来，结
果自然会是这
个样子。

今天的
早点名
取消
了！

改为玩
耍的时
间吧！

噢

噢

啪嚓！

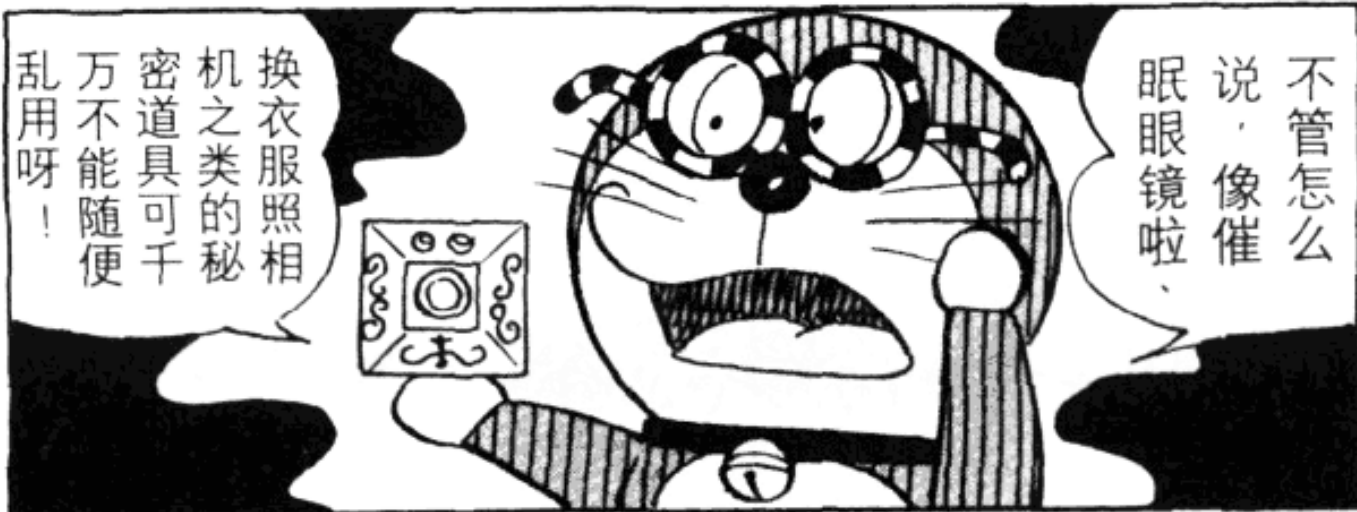

不管怎么
说，像催
眠眼镜啦、

换衣服照相
机之类的秘
密道具可千
万不能随便
乱用呀！



50 鼻子气球液

只要把这种鼻子气球液灌进鼻孔里，当从鼻子往外呼气的时候，鼻孔里就会冒出气球来。

这种气球有个特点，就是浮力特别大。



哧



如果你在感冒的时候用了这种鼻子气球液的话……

微小的鼻涕泡

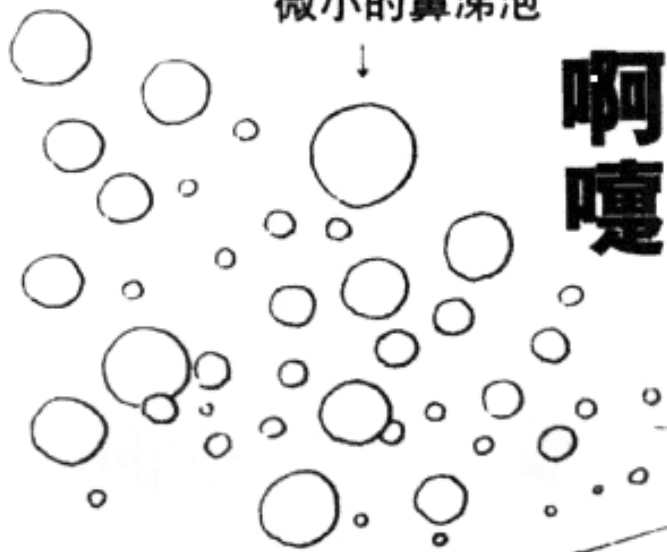

啊嚏



就会出现这种结果。

有关哆啦A梦的道具问题

[32] 上美术课时，画画到一半就下课了怎么办？

在学校上美术课的时候，画画的时间不够用，只画了一半就下课了，怎么办呢？

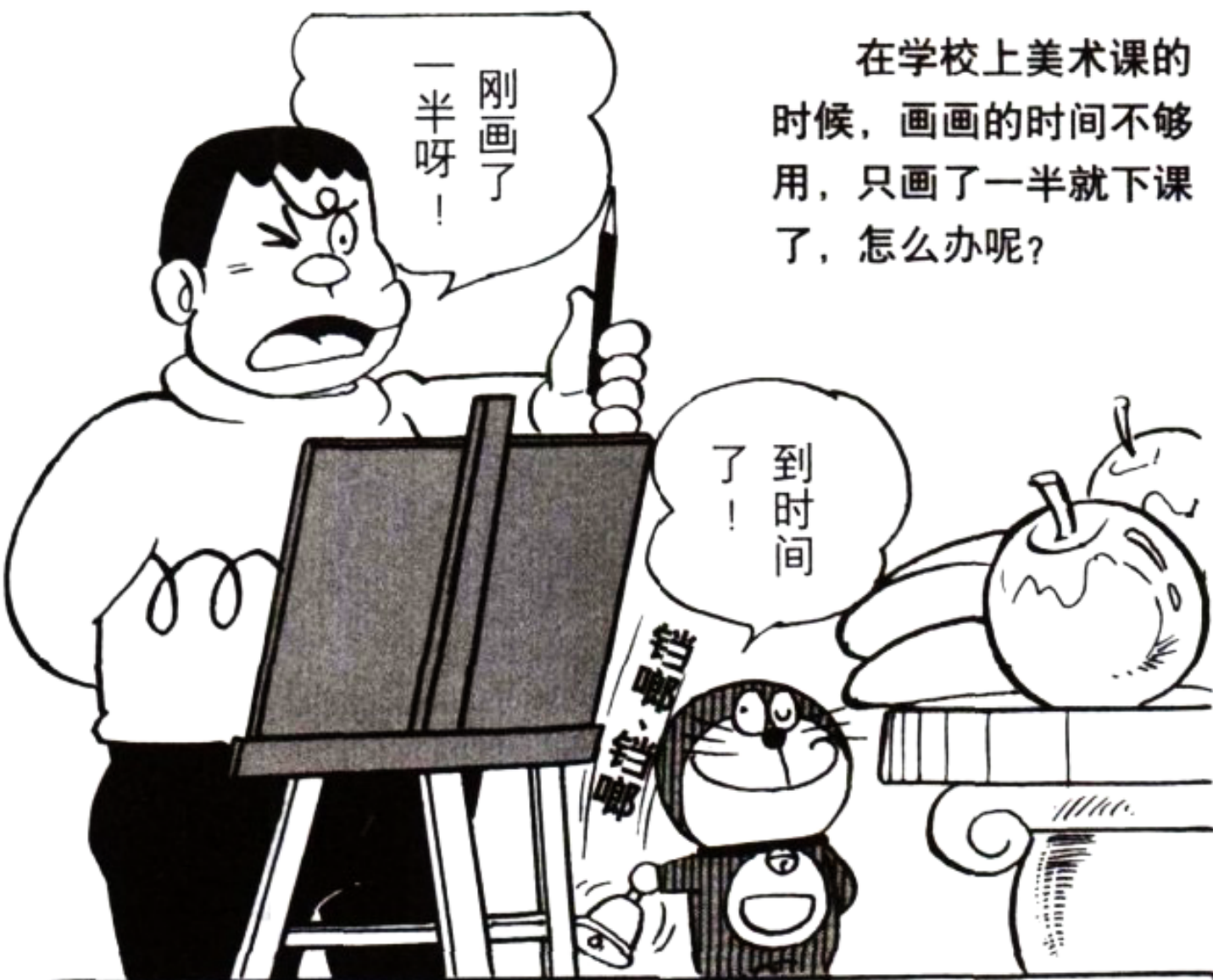

□ 连续喷雾器



□ 评论机器人



□ 神奇小蜡笔



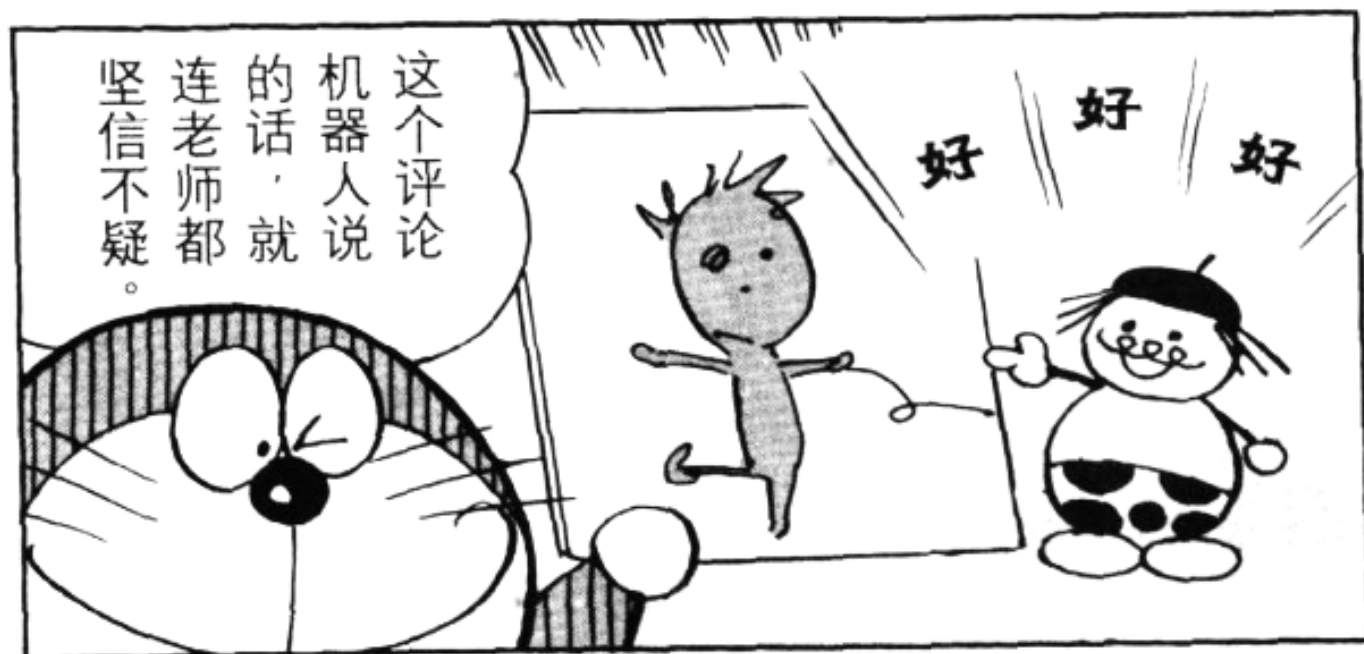
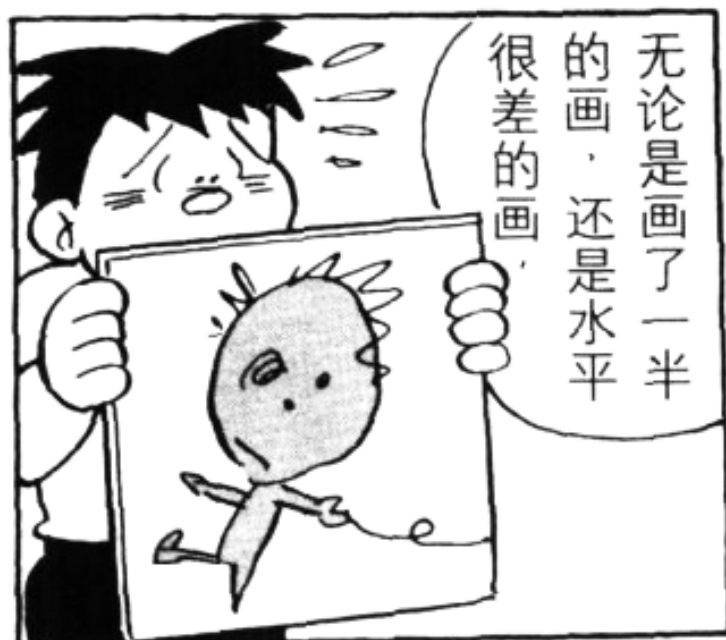

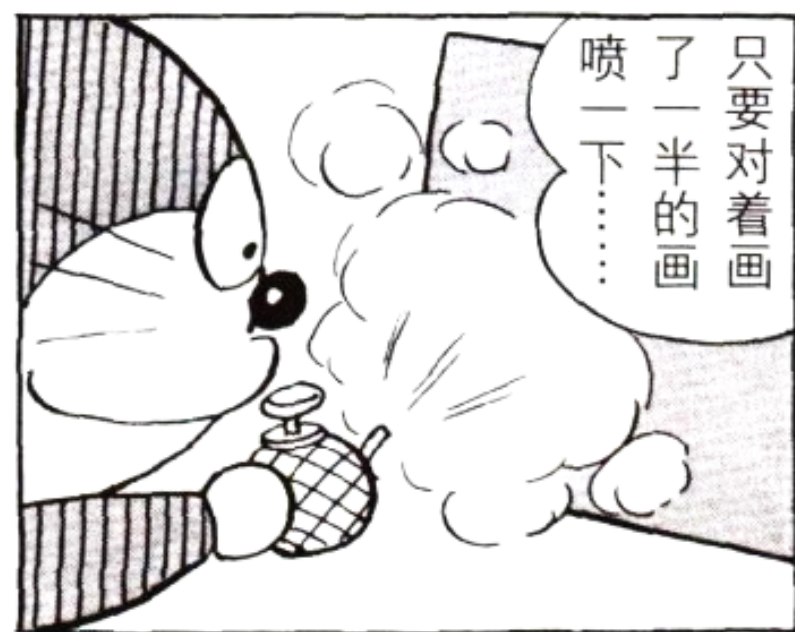

51 强力杯型泵气体

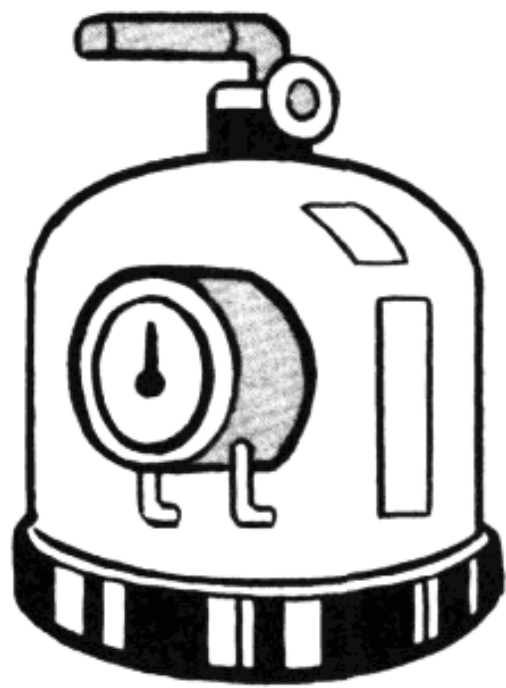

只要先吸上一口这种强力杯型泵气体，然后再深深地吸上一口空气，你的肺里就能储存比平时多1000倍的空气。

嘶

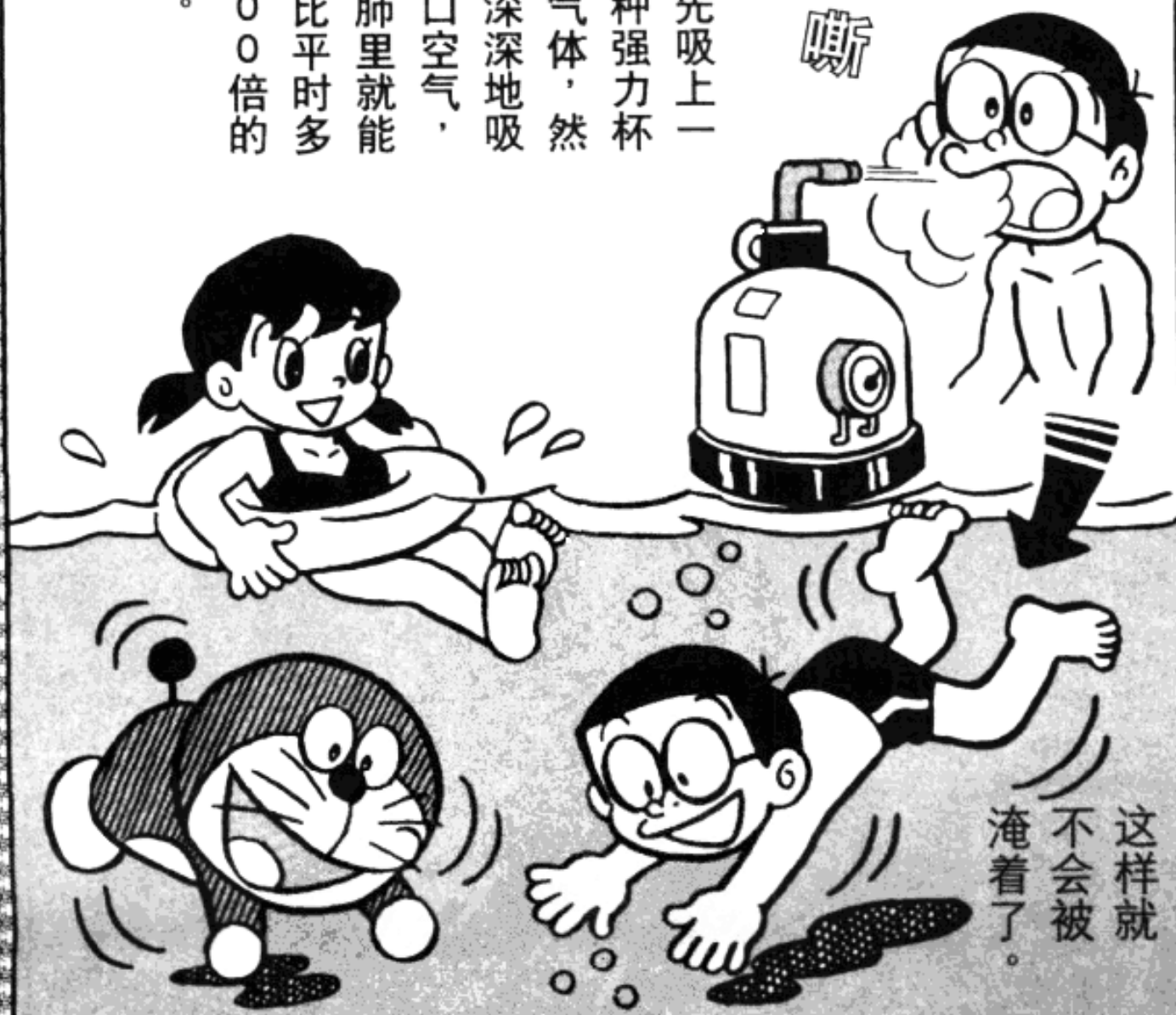

这样就
不会被
淹着了。

有关哆啦A梦的道具问题

[33] 把课程表看错了的时候，用哪一种秘密道具好呢？



今天明明是星期二，可我看错了课程表，结果按照星期三的课程带来了课本及本子等学习用品。同桌的同学故意不让我看她的书。这可如何是好呢？

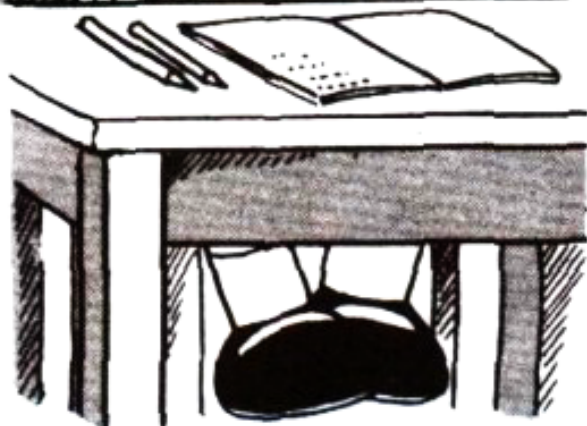

㉞ 拷贝镜



㉟ 友情标签



㉠ 变更日期的日历

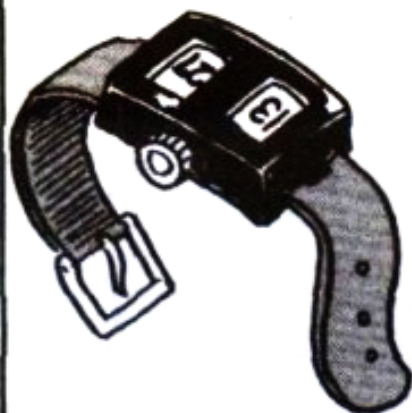



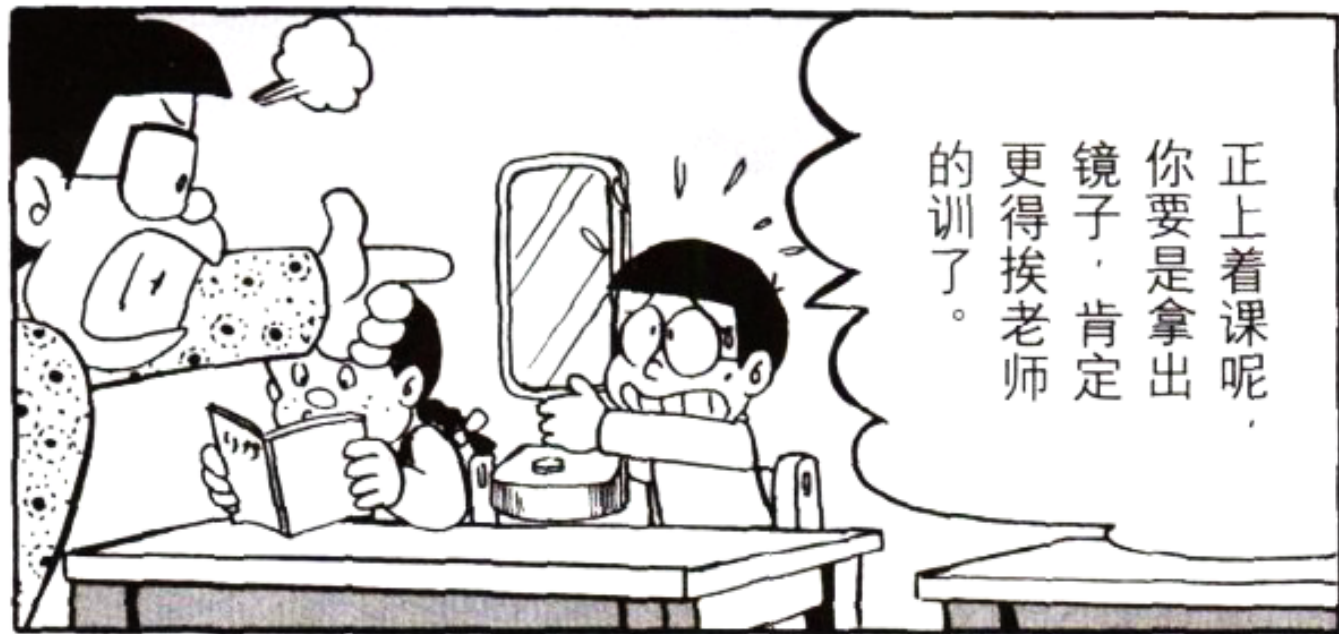



这是一种能将
你的快乐体验
记录在磁带上
的设备。

记录在磁带上
的体验可以反
复欣赏。



有关哆啦A梦的道具问题

[34] 用哪一种秘密道具才能变成单杠好手?



我最头疼的器械项目就是单杠。多么希望有办法能让我变成一位单杠高手，展示一下自己矫健的身姿呀。可是有什么好办法呢？

C 重力油漆



B 轻身药



A 超级手套





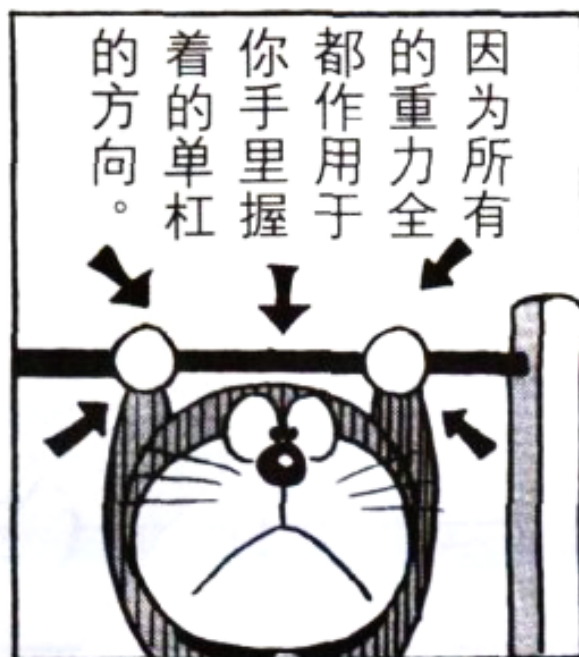
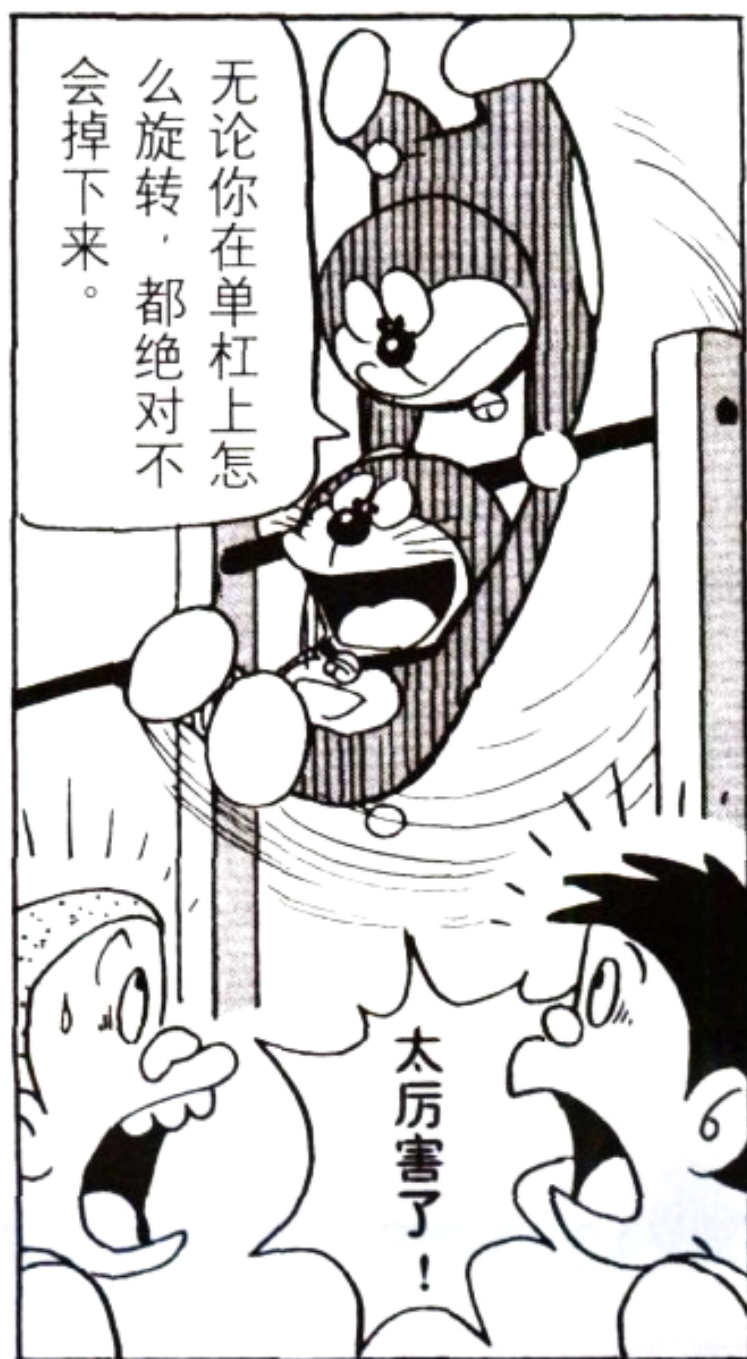



只要打着这种寻人伞走路，它就能把你带到你想找的人那里去。当你不知道爸爸在哪里躲雨的时候，用这种伞最方便。

有关哆啦A梦的道具问题

[35] 用哪一种秘密道具才能让大家一起荡秋千呢？

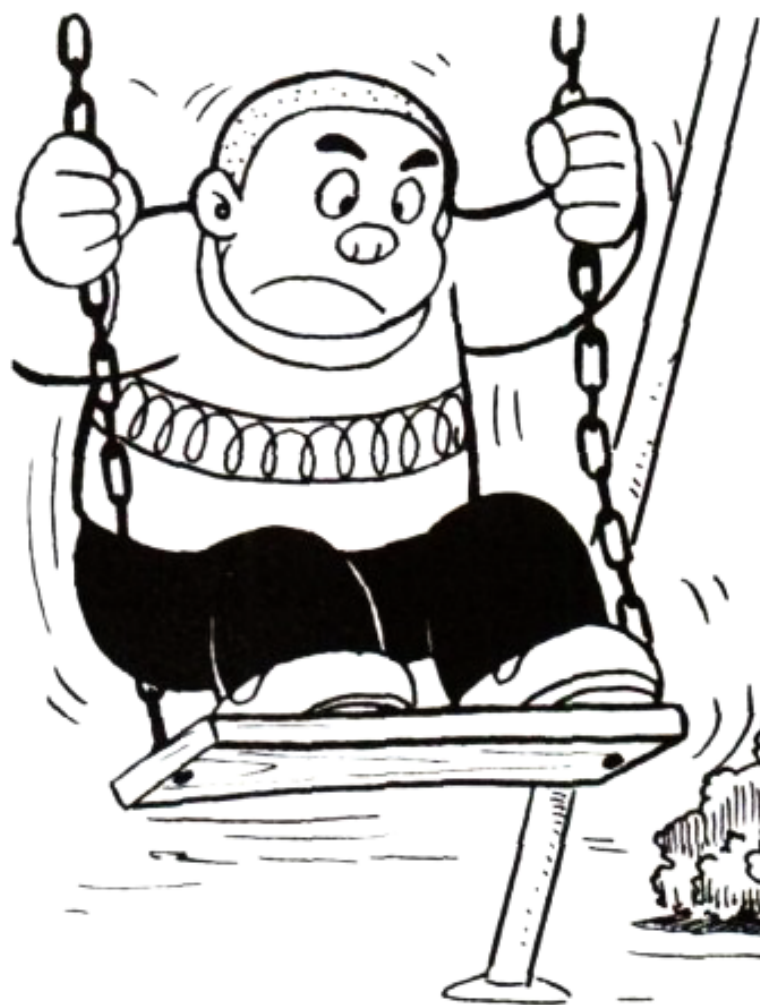

学校里的秋千总是被孩子王一个人霸着玩，谁都不敢要求大伙轮流玩。这可如何是好呢？



❑ C 恶运钻石

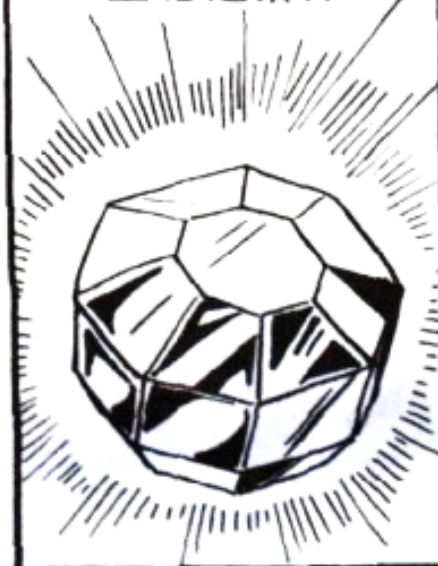

❑ B 机器人大阿福



❑ A 脱形剂



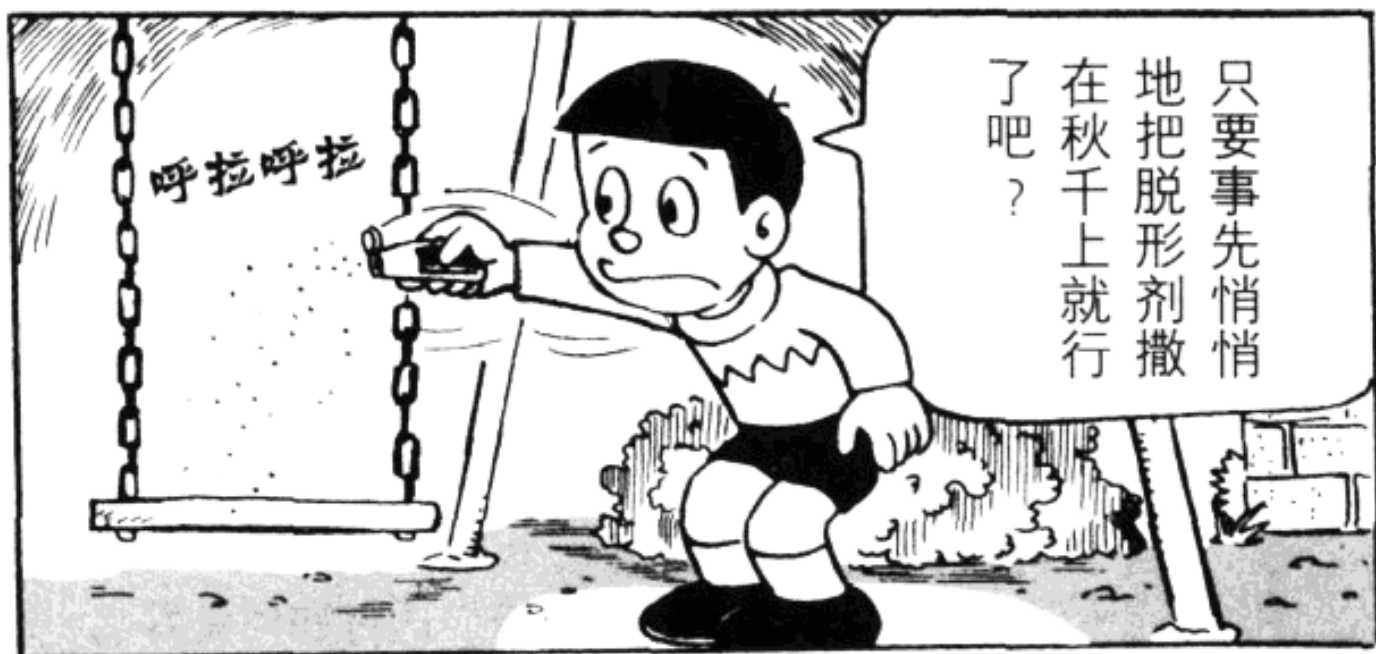

只要事先悄悄地把脱形剂撒在秋千上就行了吧？



如果用了脱形剂的话，秋千就会变得摇摇晃晃。这么一来，你们谁都荡不成了呀！

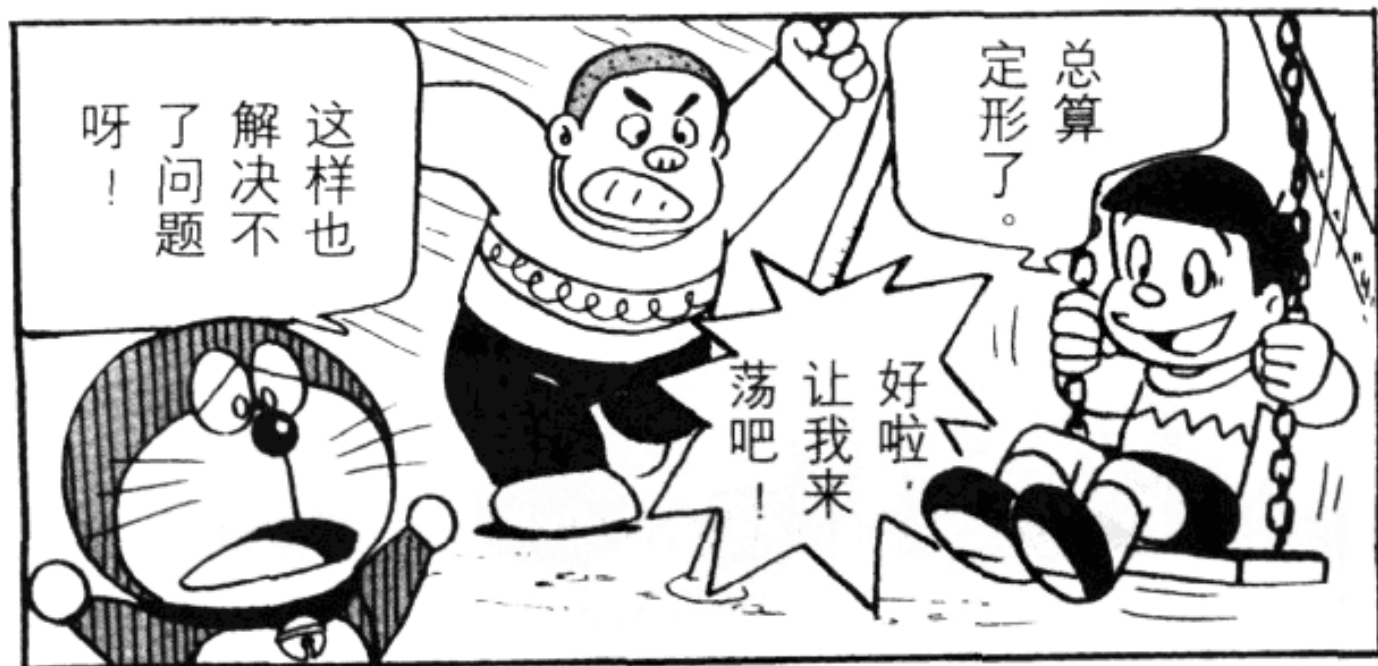
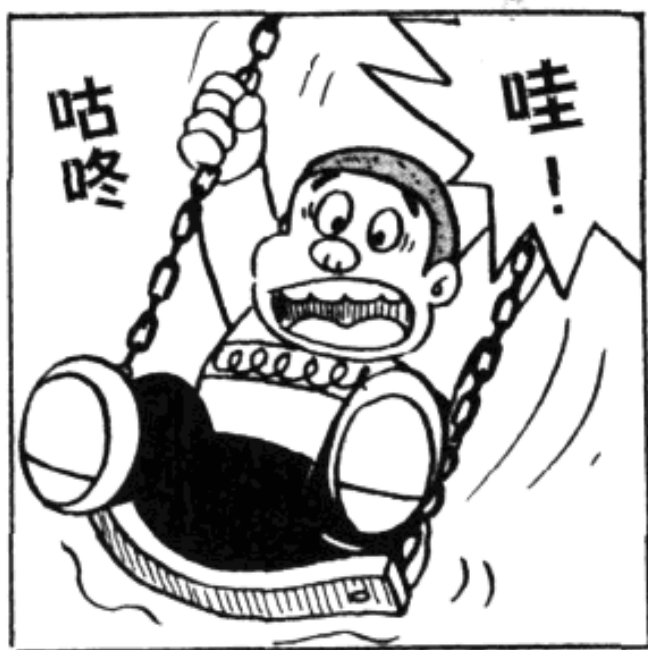

总算定形了。

好啦，让我来荡吧！

这样也解决不了问题呀！



他就会一个劲地倒霉。
可是他自己怎么也不明白为什么会发生这种事。



要是把恶运钻石送给孩子王的话……



哈哈哈哈哈

不管怎么说，还是让他听一听机器人的笑声最好。



所以他还是要一个人霸着秋千。



哈哈哈哈哈

只要一听到阿福的笑声大家都会变得很和气。

我来推你吧！

呵呵呵呵

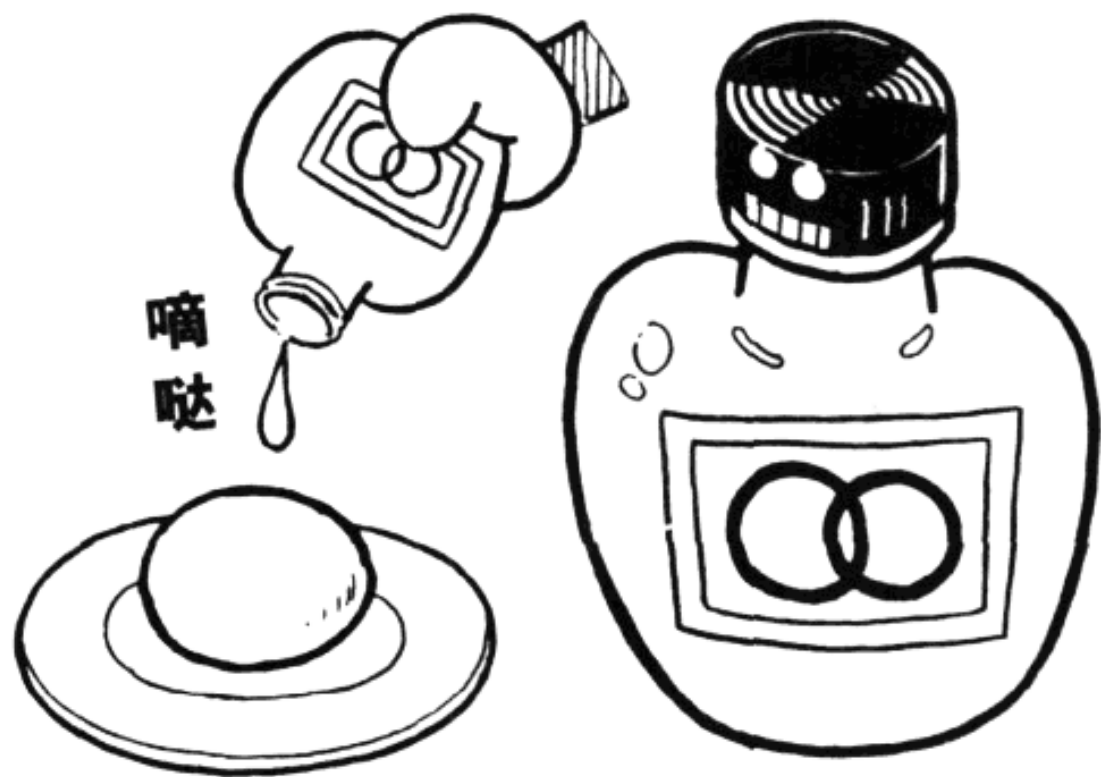

这种成倍增长液，只要往某种东西上滴一滴，过上5分钟就会增加一倍，再过5分钟又会增加一倍，再过5分钟，再次翻一番……无论什么东西都会像这样成倍地增加下去。

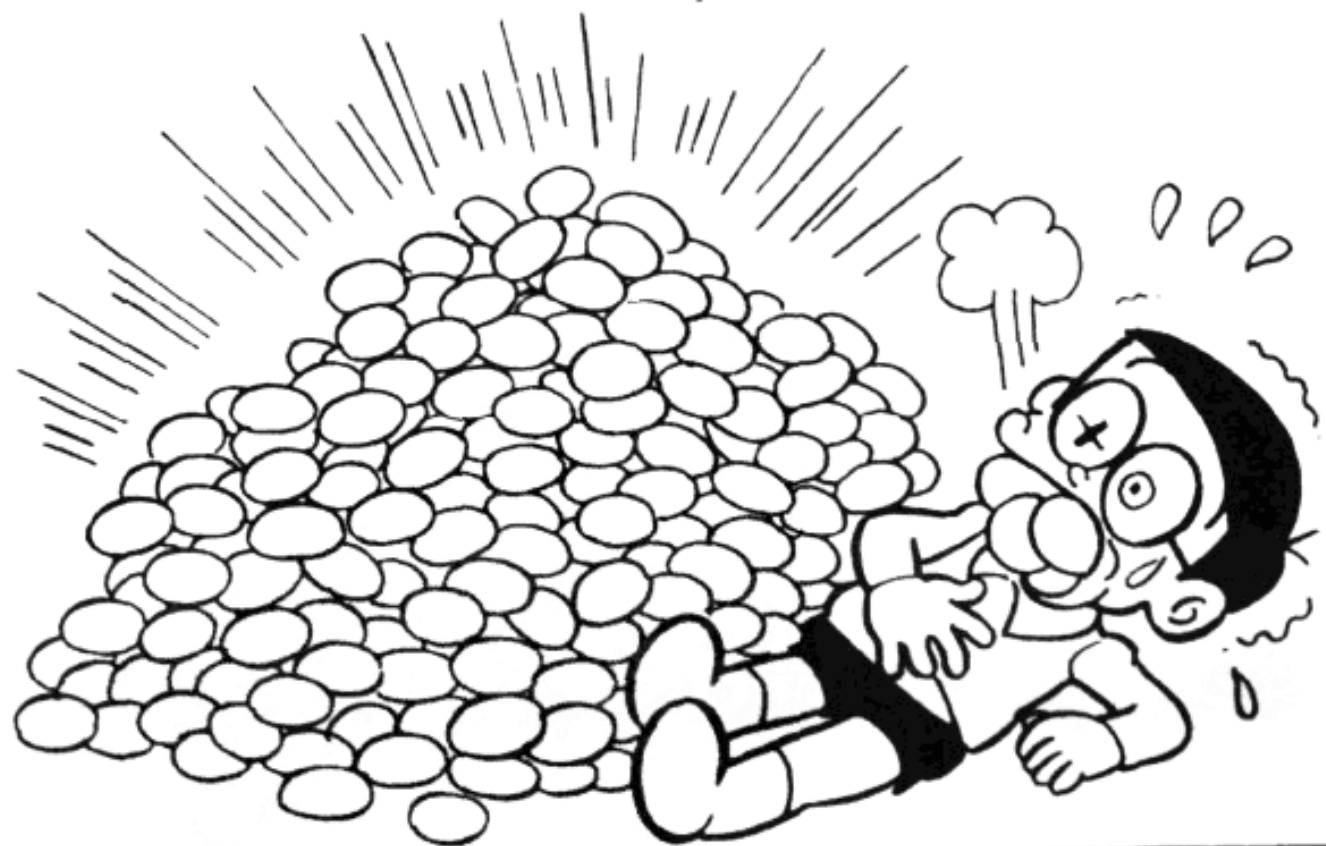

有关哆啦A梦的道具问题

[36] 用哪一种秘密道具才能尽快把黑板上的字抄下来呢?

上课的时候，老师在黑板上写字写得太快了，笔记还没有记完，老师又把黑板擦掉了。有没有什么办法，能尽快把黑板上的内容抄下来呢？



C 回忆型照相机

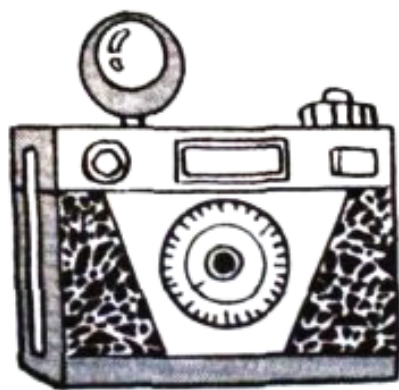

B 装病药

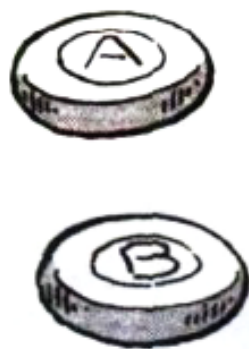

A 急性药



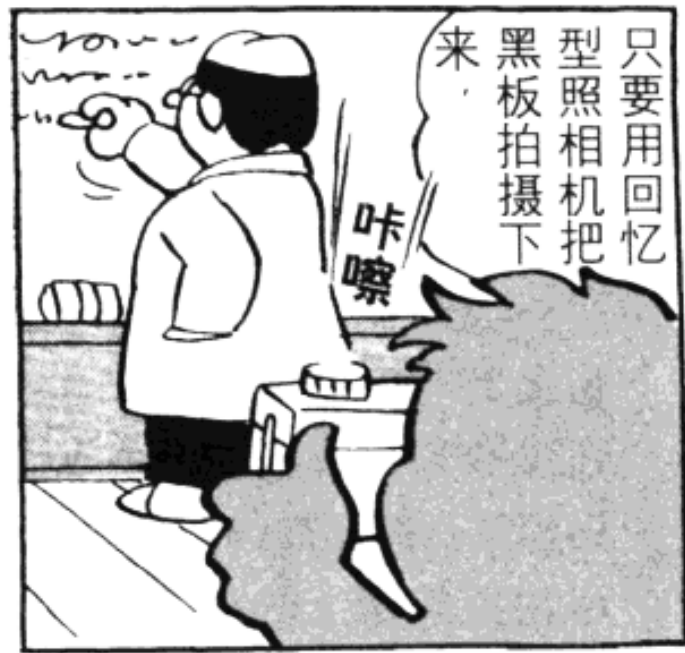



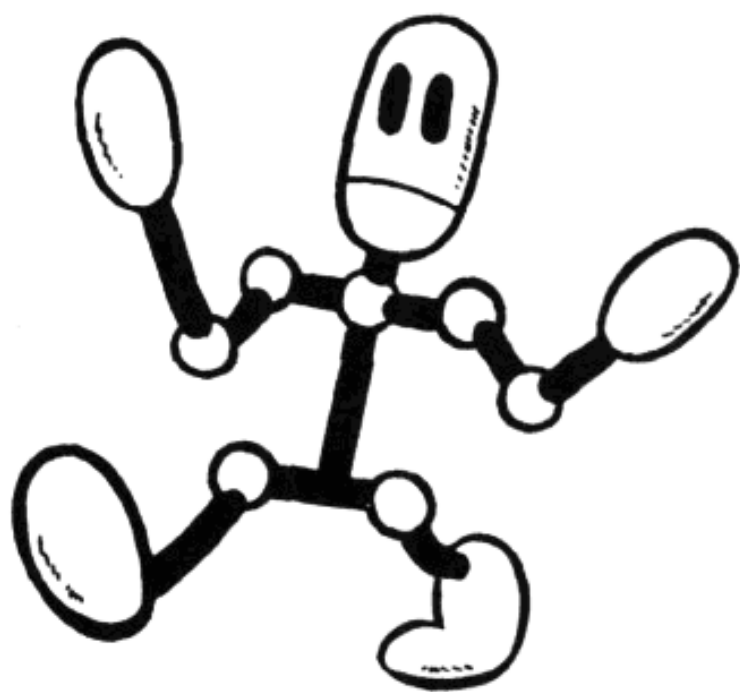

这种心灵感应机器人能够洞察你的心思，无论什么事情，只要你在心里一想，它就会为你准备好一切。



只要吃了这
种家教糖果，
一些迷信的
说法就会变
成真的，从
而起到教育
小孩的作用。



什么？谁要
是撒谎，就
会被阎王拔
掉舌头？
这显然是
迷信嘛！



嘻
崩



瞧，应
验了！
吧

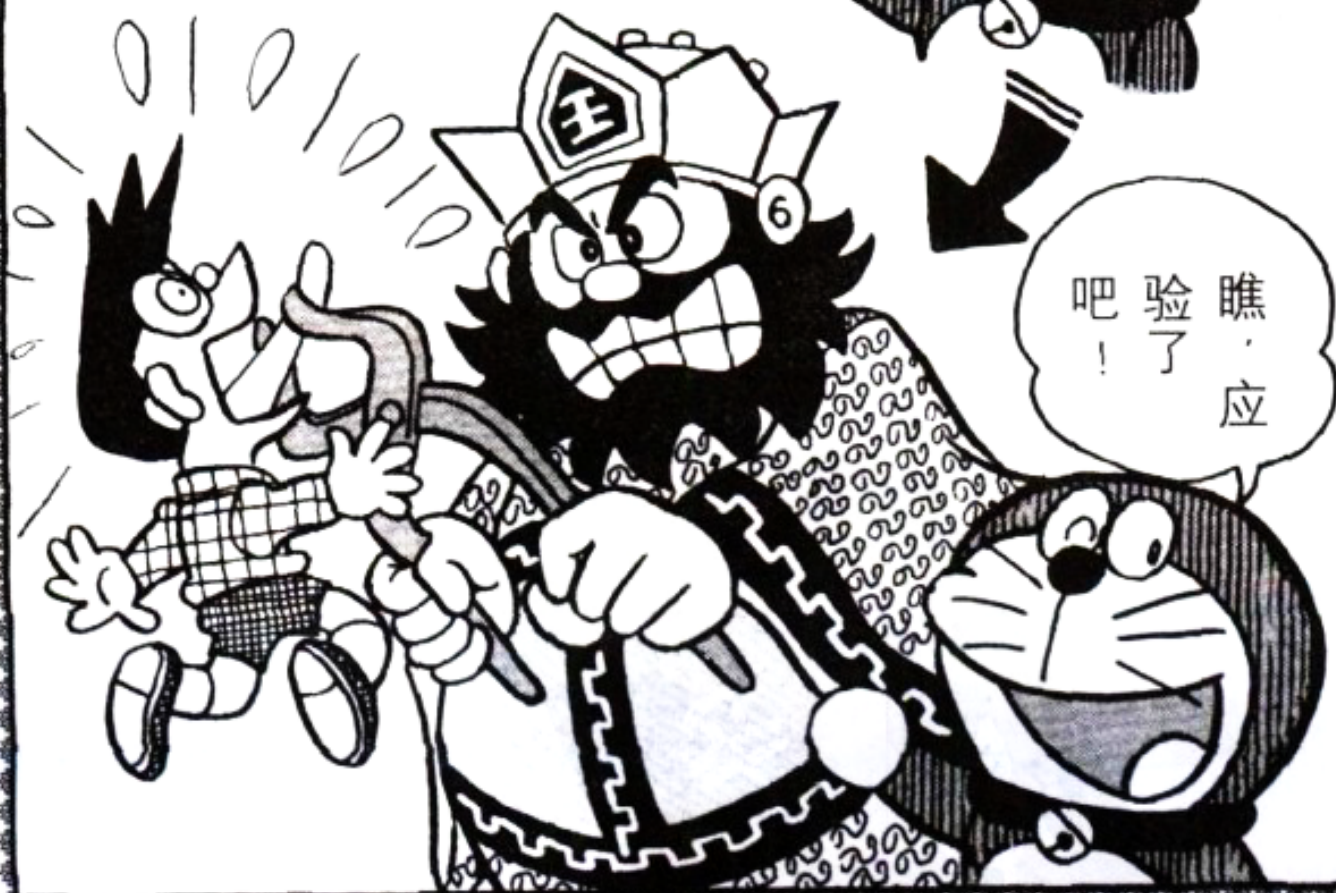

这是一种液体的机器人，一遇到空气就会膨胀成为这种形状。虽然看起来很吓人，其实它很老实。



24小时待机开关

安全装置

制造魔鬼的能量

高压电源

欲望刺激装置(这种装置使你产生打开箱子的欲望。)

平时处于密封状态，不必担心它会流出来。



这是一种专门用来培养意志坚强的人的魔盒。这只魔盒会千方百计地引诱你打开，一旦你经受不了诱惑，把魔盒打开的话，就会出现一个魔鬼。

这是一种制造弱点的机器。

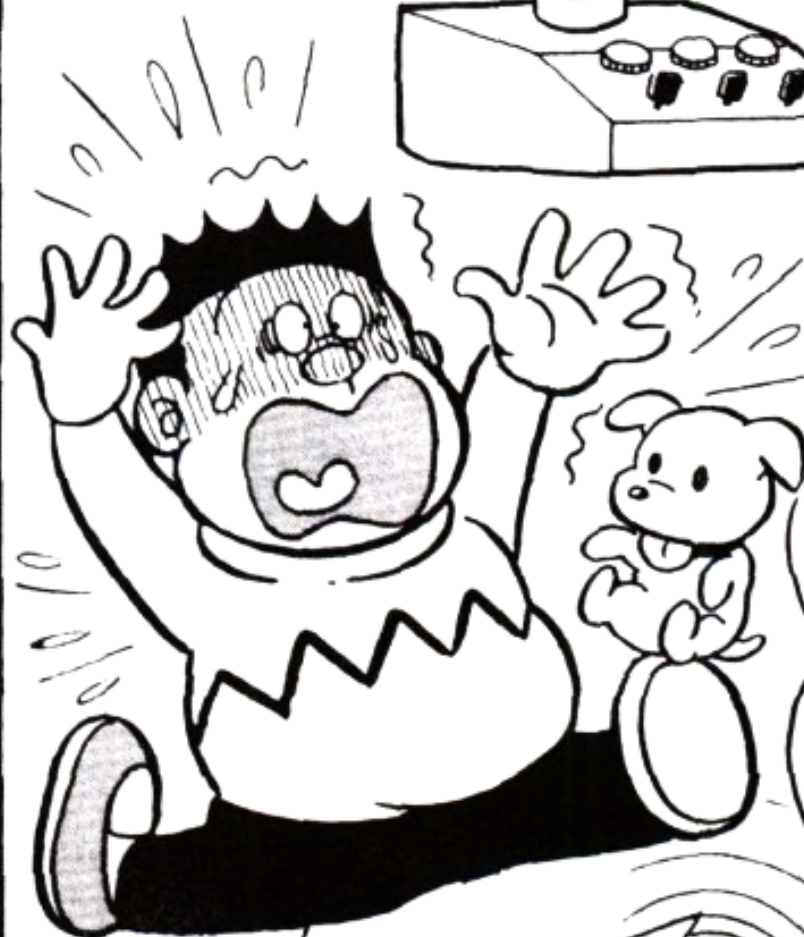
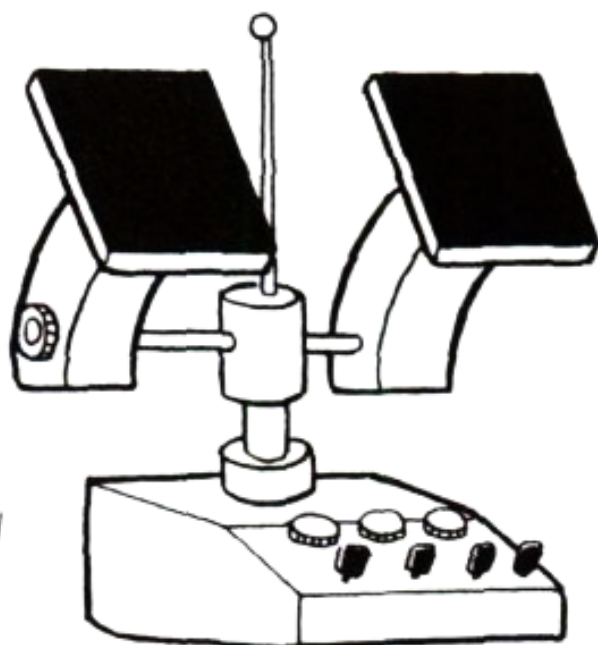

比如说，把胖虎与小狗写在一起，胖虎就会变得害怕小狗。

啊啊





这种任意更换时间观测器能对自己的过去和未来进行观测。

我一学习，妈妈就会给我送点心吃。

要是出去玩，就会挨胖虎的揍。



看看他会怎么办？

老老实实地呆在家里学习呢。



有关哆啦A梦的道具问题

[37] 用哪一种秘密道具才能改掉用舌头舔铅笔的毛病呢?

胖妹有一种用舌头舔铅笔的毛病，老师经常提醒她。有什么办法能让她改掉这种不良习惯呢？



③ 喷后说话液



② 夸张外套



① 改正坏习惯的气体





如果穿上夸张外
套的话……

铅笔在
你看来，
就像是把
锋利的刀子，
坏毛病也就改
掉了。



不知道你
穿上管不
管用呢？



太漂
亮了！

铅笔看上
去就跟糖
似的。

太好吃
了！



叭叭叭叭

所谓的坏习惯
就是一种不知
不觉中就犯的
动作，所以还
是用喷后说话
液比较好一些。



只要事先把
它喷到铅
笔上……

不能舔呀！
有毒！



每次你想舔
铅笔的时候，
铅笔就会开
口提醒你。

要是这样还不
管用的话，我也
就无能为力了。

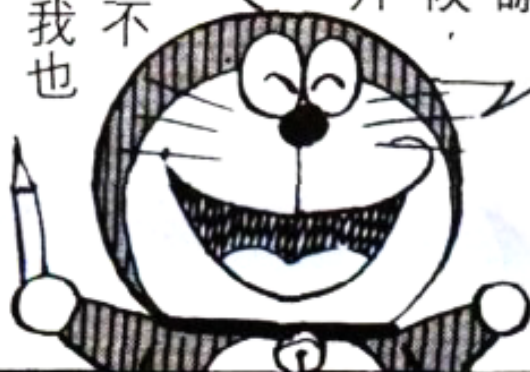



只要在这本未来支票本上填入金额，无论什么东西都能买来。不过，这笔钱是你自己将来挣的工资，所以注意不要无节制地滥用。

沙沙



多谢光临！

噢！买来喽！

有关哆啦A梦的道具问题

[38]当你忘记观察牵牛花的时候,该用哪一种秘密道具呢?

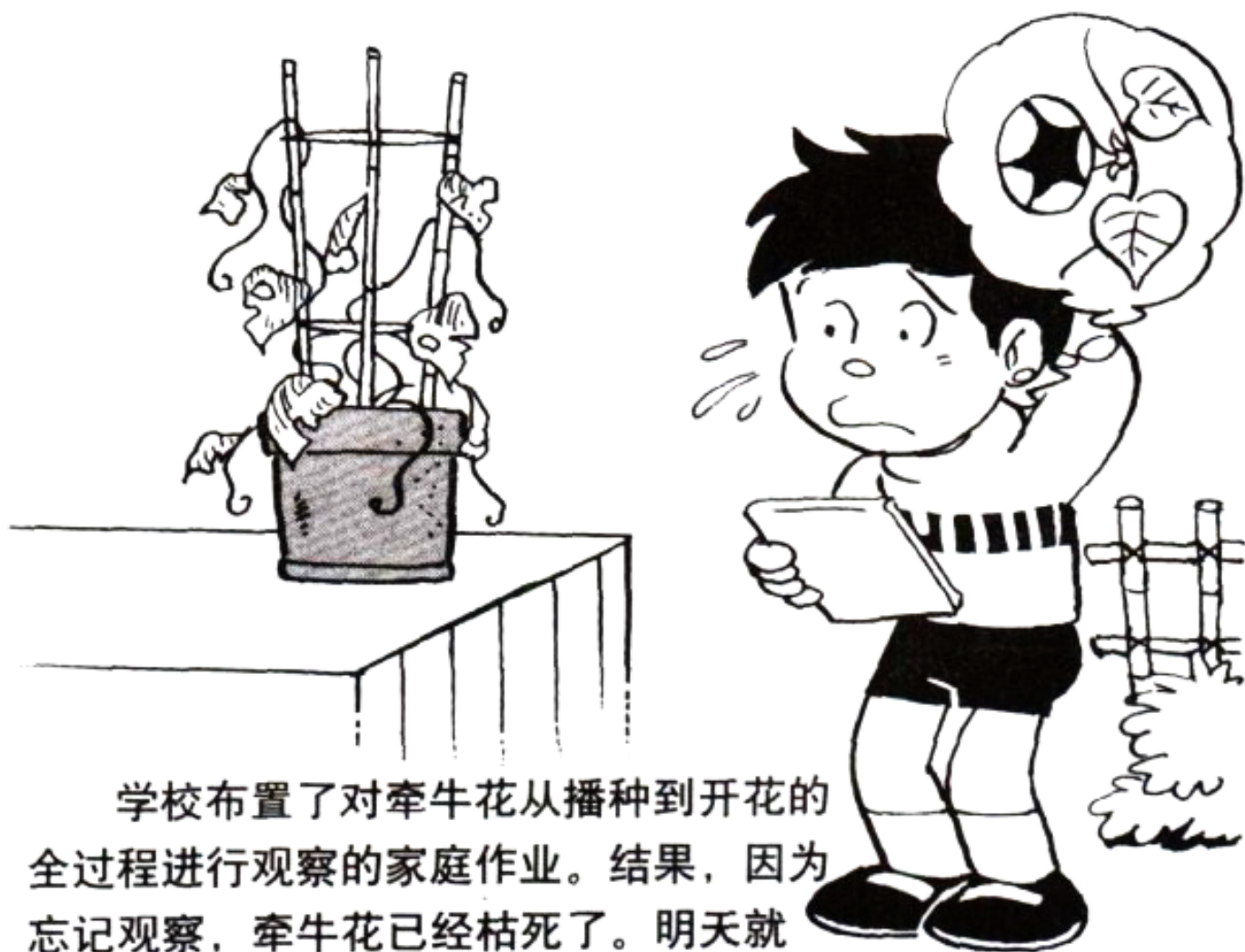

学校布置了对牵牛花从播种到开花的全过程进行观察的家庭作业。结果,因为忘记观察,牵牛花已经枯死了。明天就要交观察日记了,这可如何是好呢?

Ⓒ 逆时钟



Ⓑ 迅速成长素



Ⓐ 植物笔

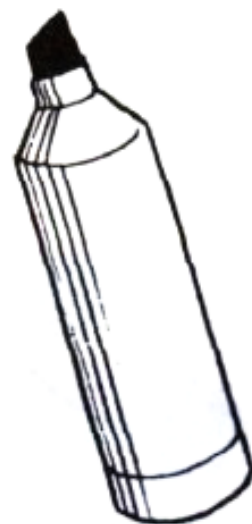

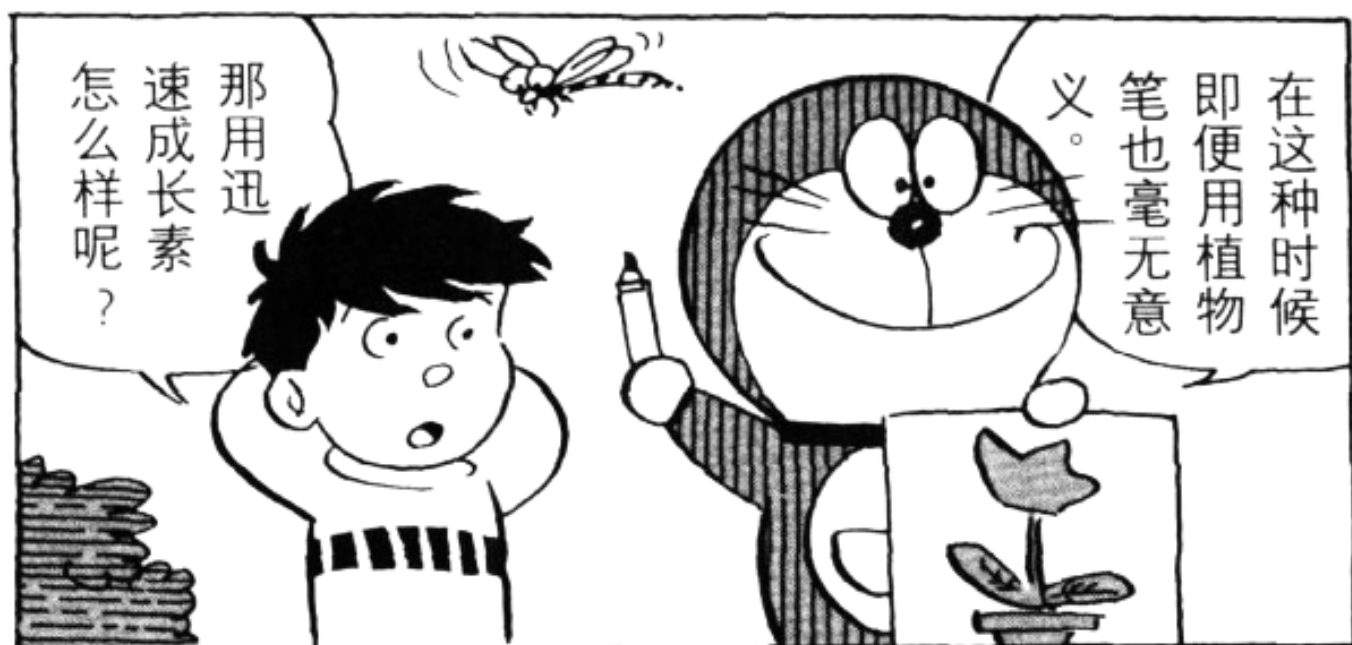

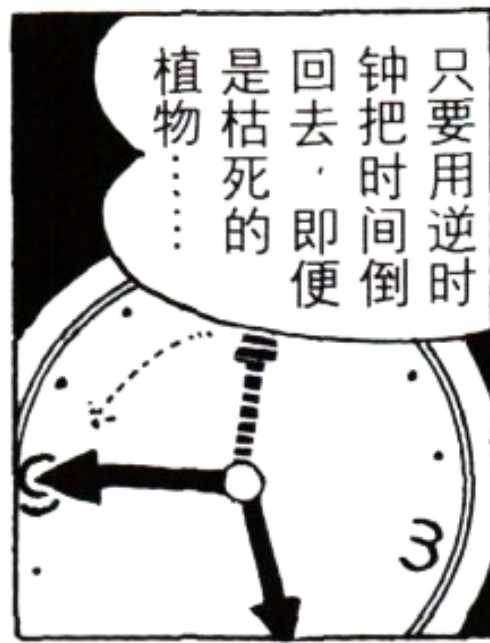
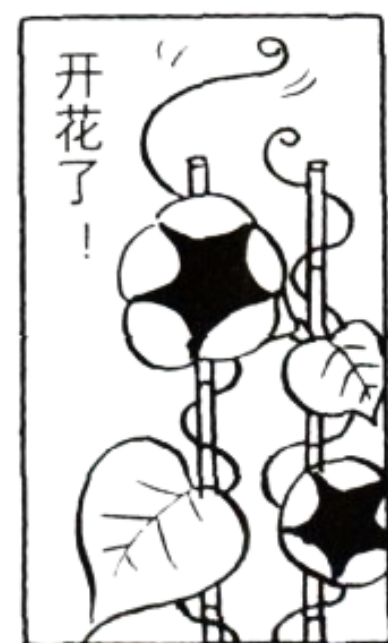

插入录像机与普通录像机的差别

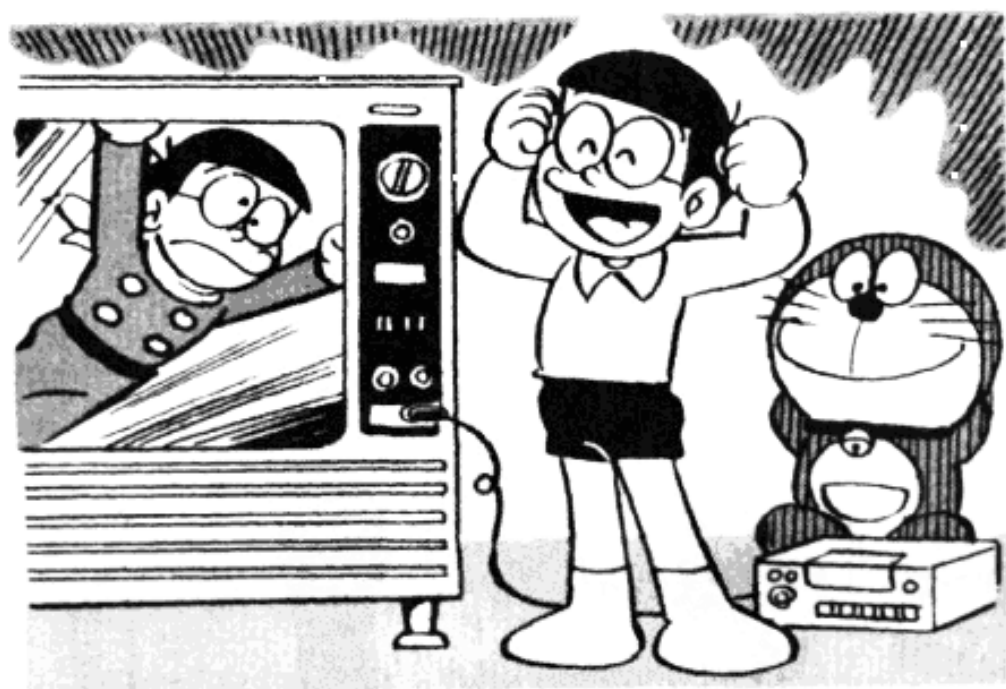
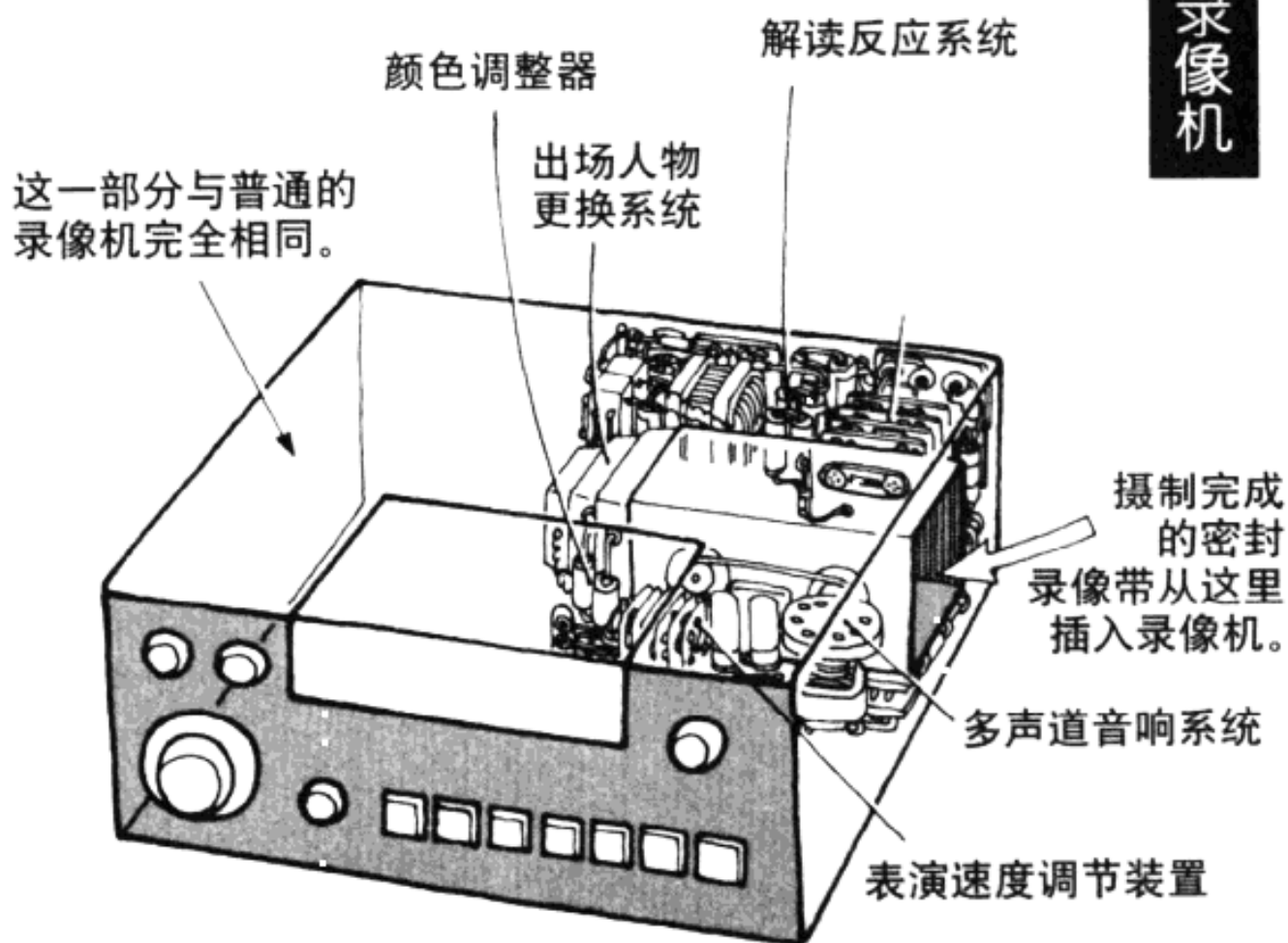

用摄像机把自己想演的角色拍摄下来，然后将拍好的录像带放入这种插入录像机之中，就能在录像中演你自己喜欢的角色了。

有关哆啦A梦的道具问题

[39] 使用哪一种道具才能在音乐课上一展歌喉呢?



上音乐课的时候，老师让每一个同学轮流唱歌。我是一个五音不全的人，用什么秘密道具才能使我拥有自信，掌握唱歌的方法呢？

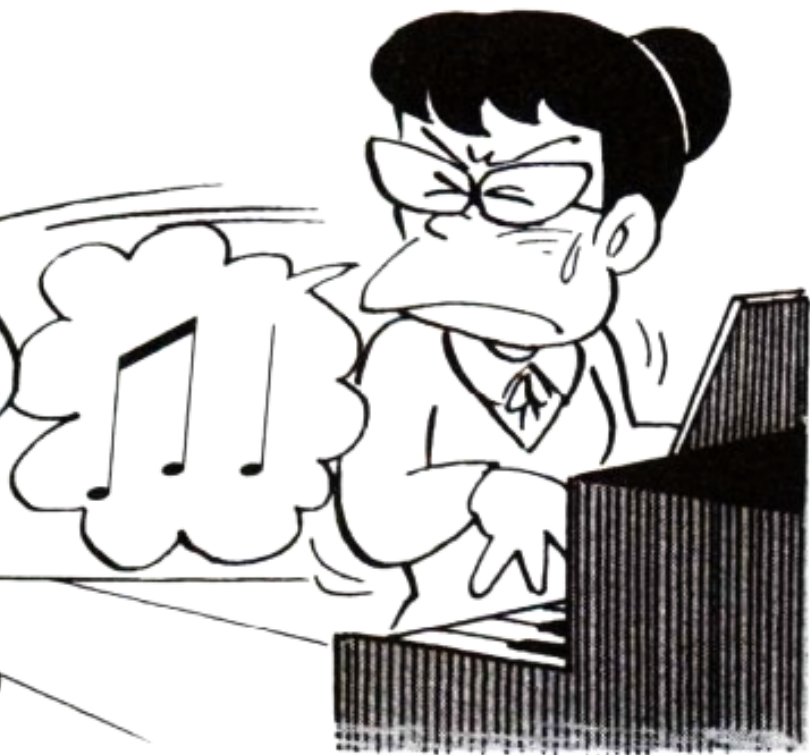

C 令人感动的话筒



B 声音糖果



A 音乐白薯



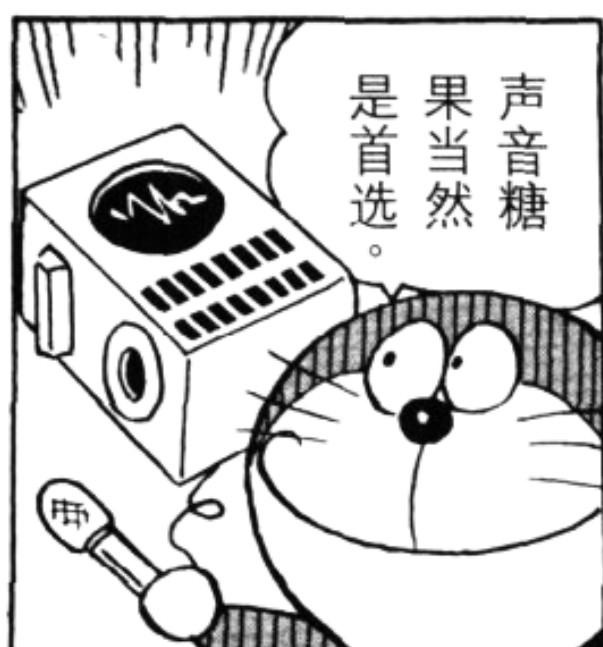
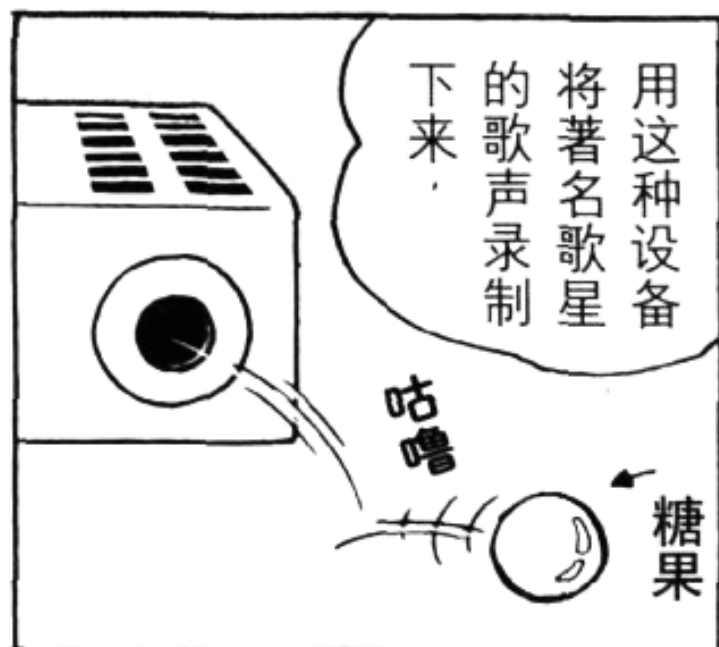

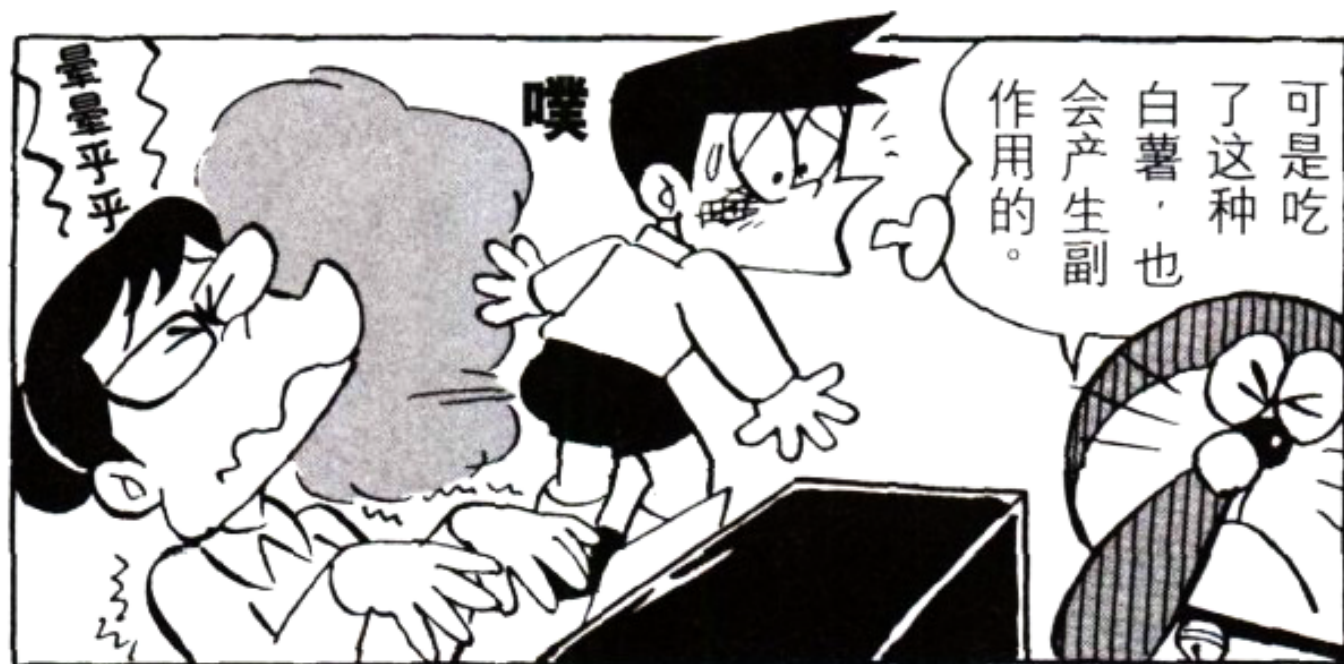



有福之神



倒霉之神

噶

只要被倒
霉之神跟
上，你就
总是碰上
倒霉的事。



如果有福之
神跟着你的
话，幸运
就会降临
到你的头
上。



忽悠

忽悠



有关哆啦A梦的道具问题

[40] 用什么秘密道具才能不让别人看到自己的考卷?



C 代人受过手套

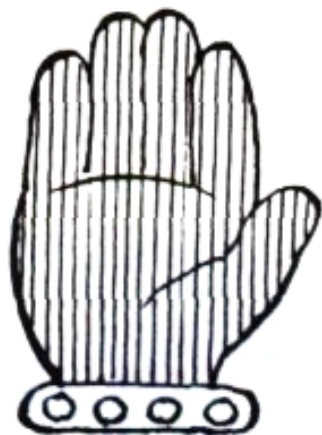

B 保密笔



A 赞美口红





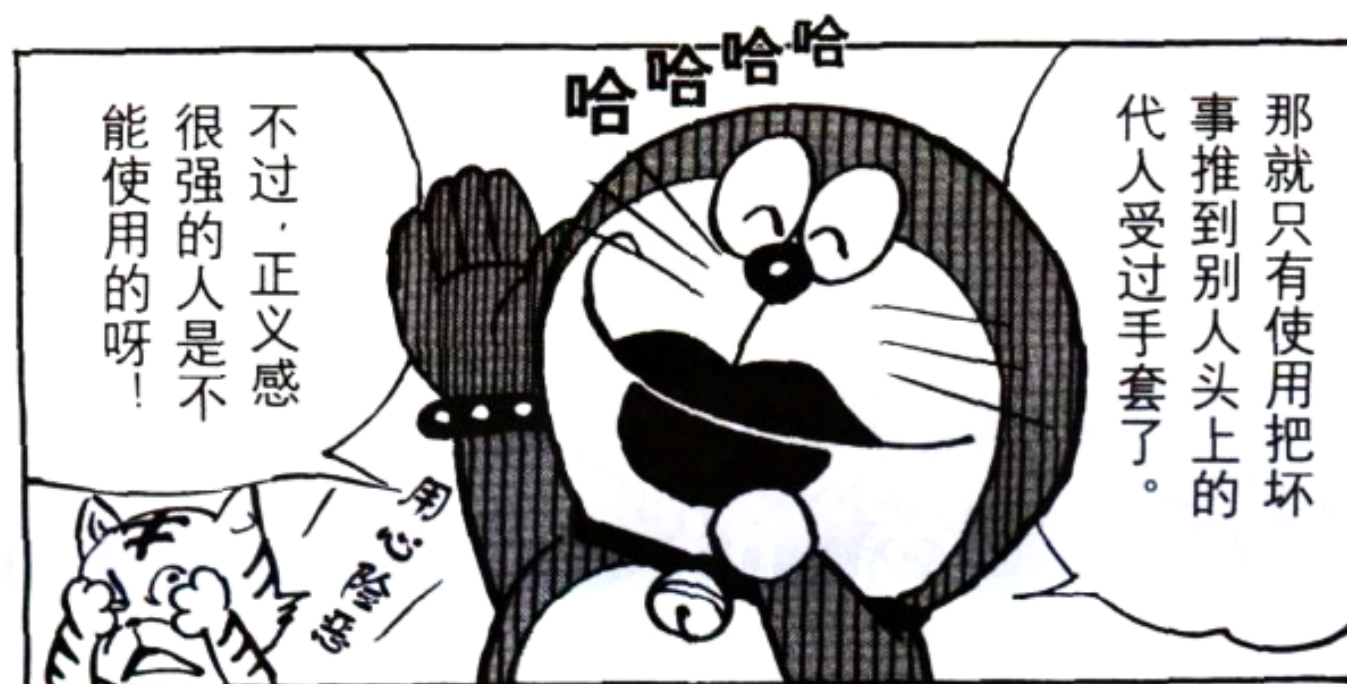

63 放大涂料

这种放大涂料
无论在什么
上面，都会
使之变得
硕大无比。

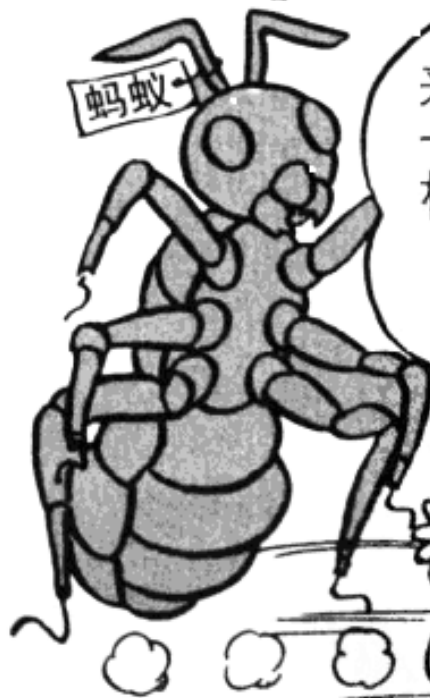
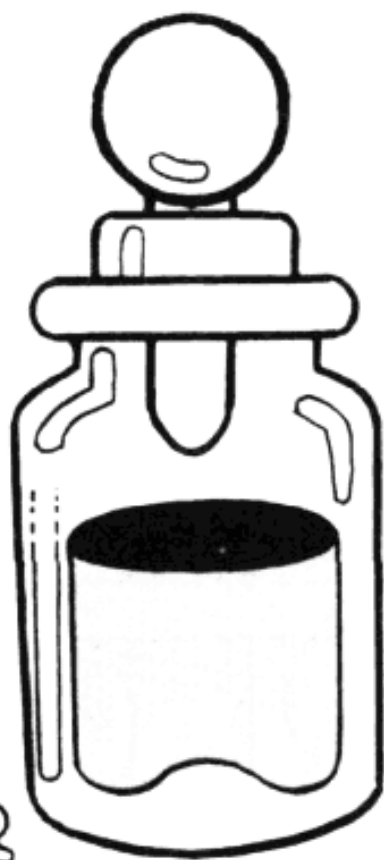

只不过看起
来变大了，
其实还跟原
来一样。



赠

有关哆啦A梦的道具问题

[41] 用什么道具才能避免老师上课时的提问?



上课的时候要想不被老师点名提问，使用哪一种秘密道具比较好呢？

C 透明人眼药水



B 擦脸橡皮

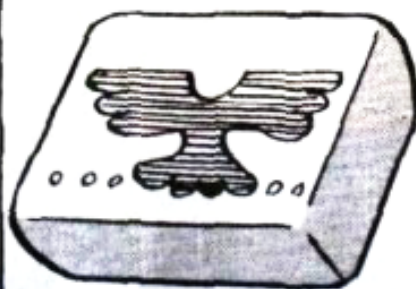

A 石头帽子

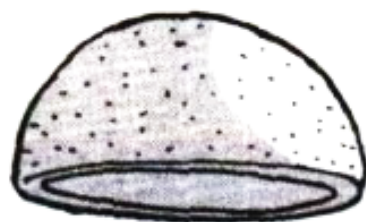

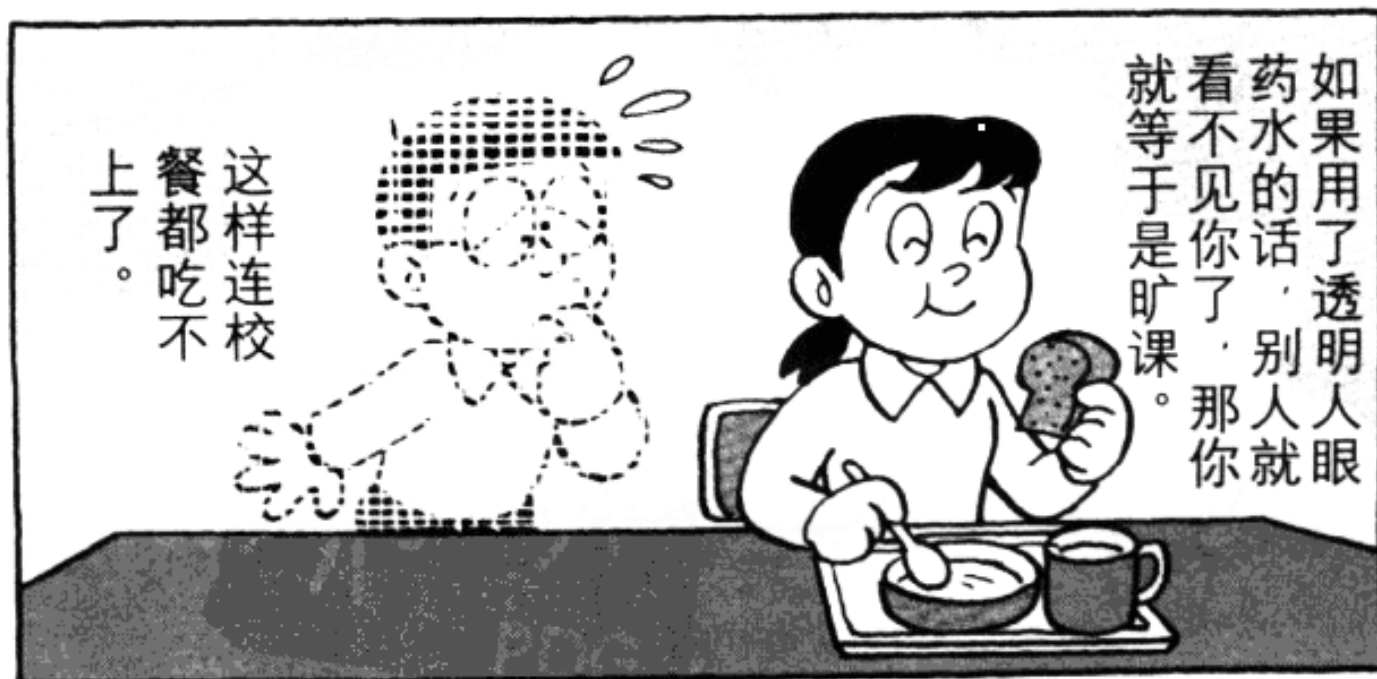
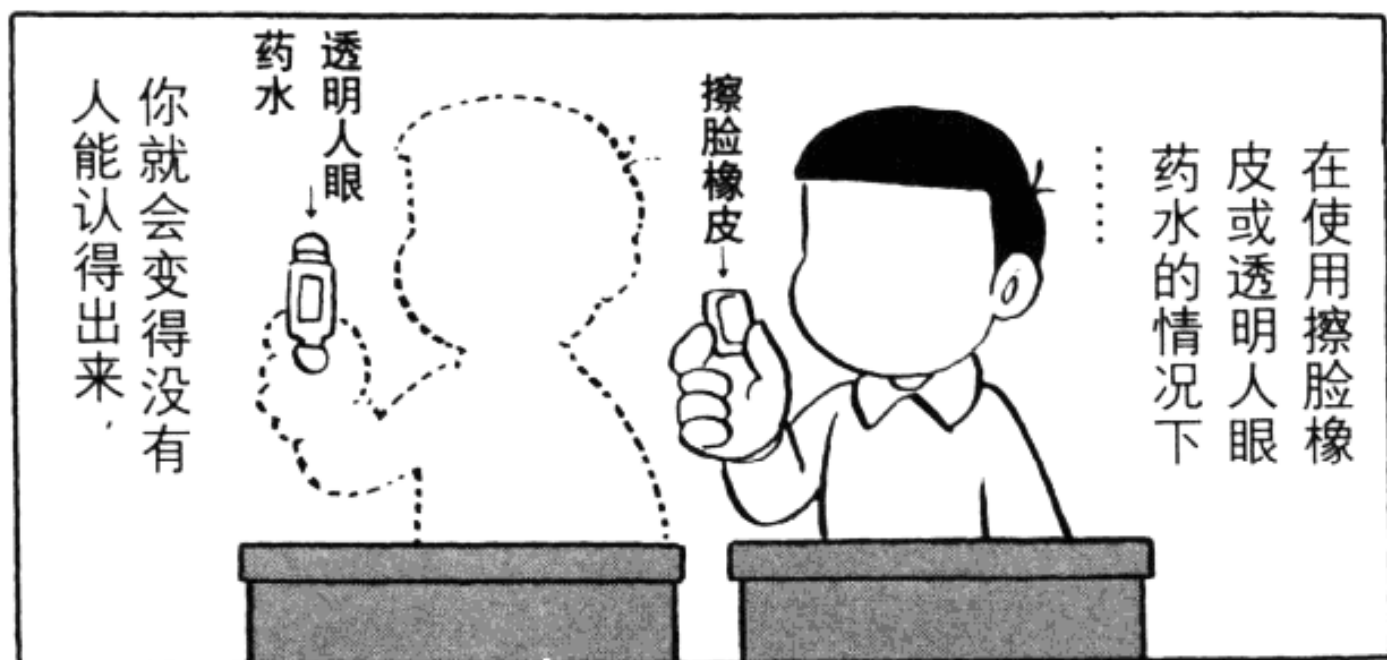



无论把什么东西
放在这种机器脚
上，它都会帮你
搬运的。



有关哆啦A梦的道具问题

[42] 用哪一种道具才能找出藏鞋子的罪犯?

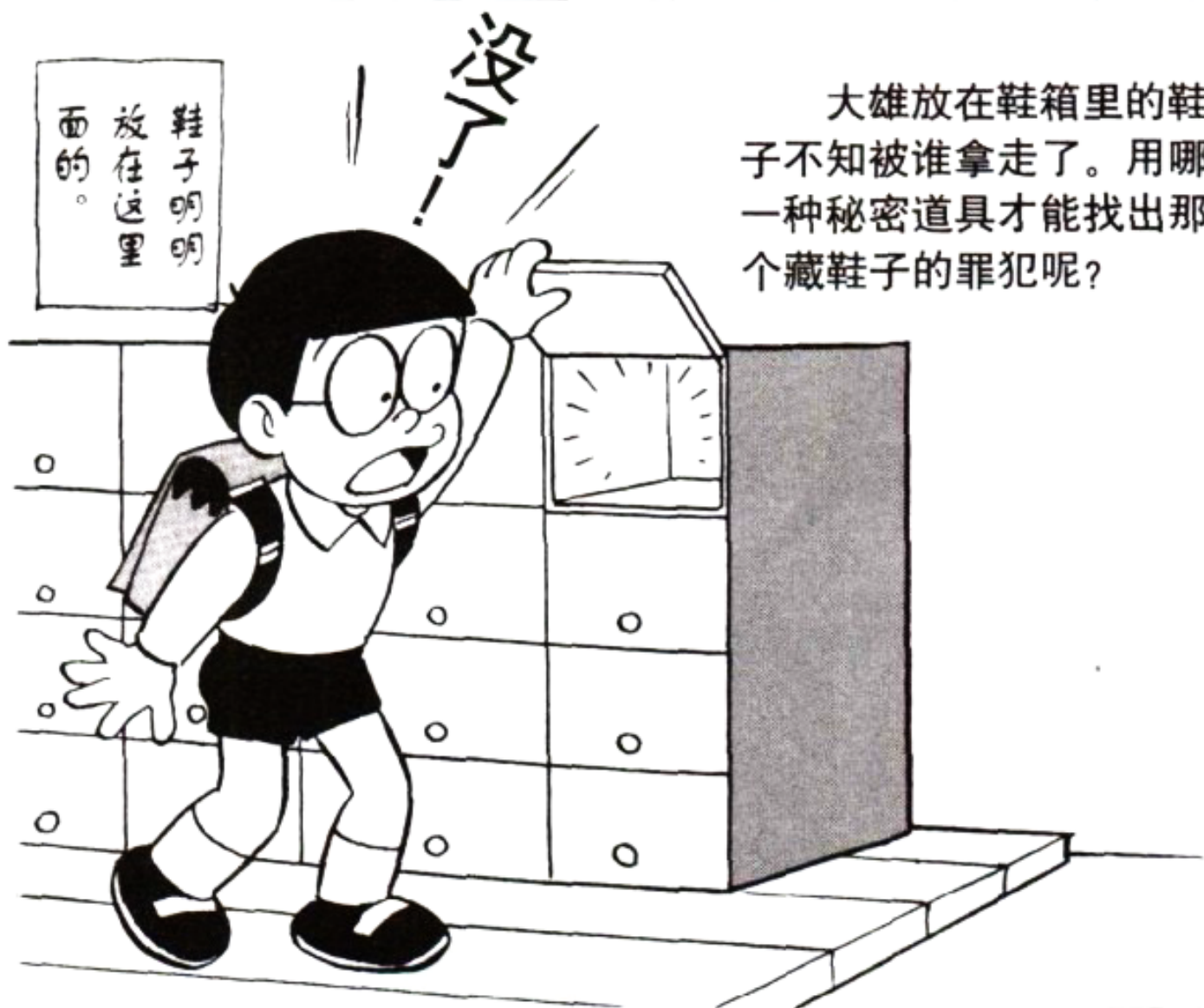

C 诚实电波



B 福尔摩斯组合



A 透视望远镜



透视望远镜无论什么东西都能看透。

不过，要是不知道藏在什么地方，的话……



还是没法找到呀！



哎呀，都到半夜了……



即便是找到了鞋子，也不知道罪犯是谁。

累死我了！



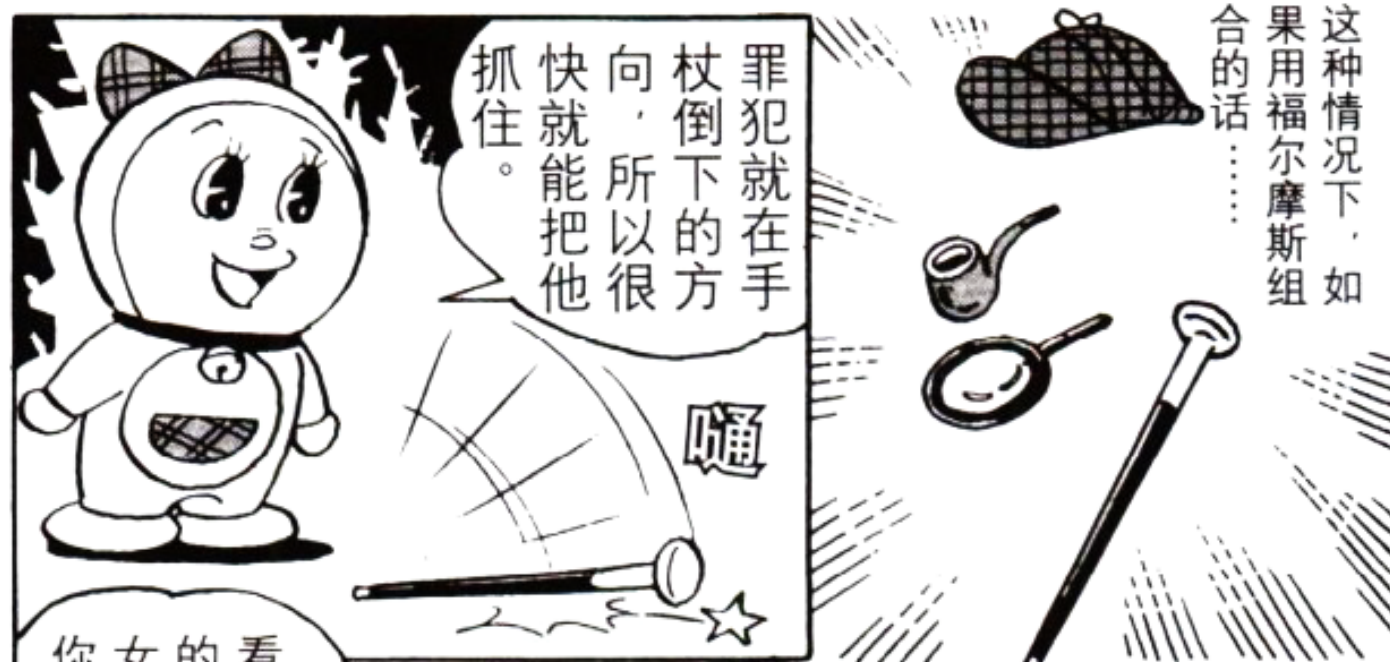

65 恐怖线香

只要点上这种恐怖线香，越是胆颤心惊，就越觉得凉，连蚊子也都纷纷落地。

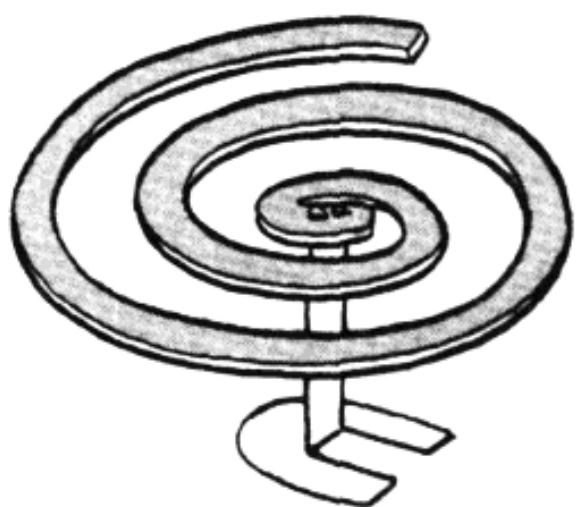

啊，妖怪
来了！

有关哆啦A梦的道具问题

[43] 用哪一种秘密道具能使郊游时的天气放晴?

就在大雄要出去郊游的那天早晨，下起了大雨，真是遗憾。有什么办法能让天气放晴呢？

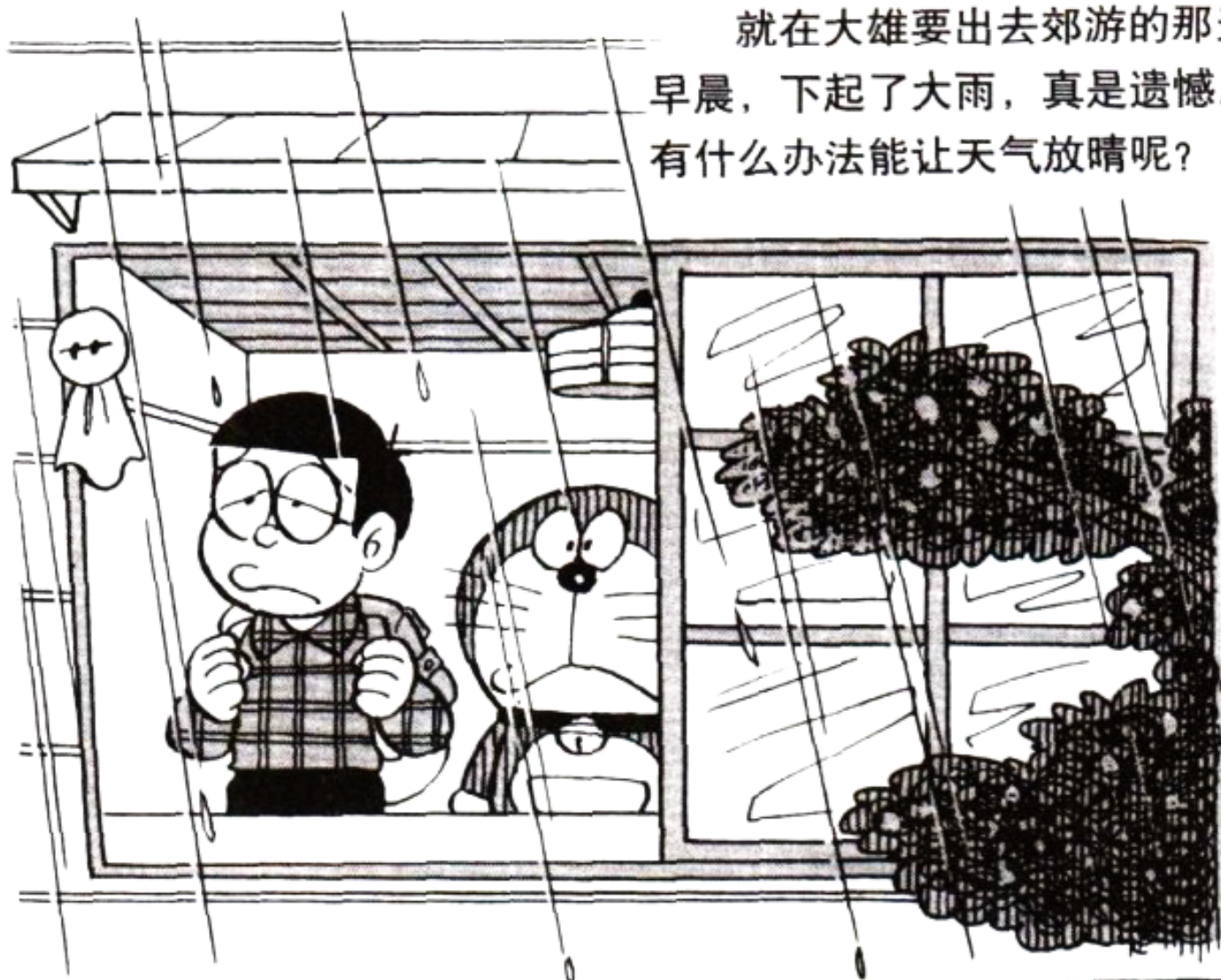

C 集云桶



B 云彩控制器

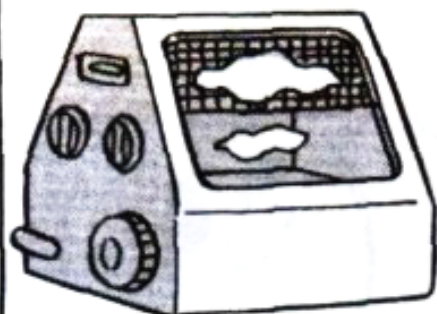

A 天气预定表

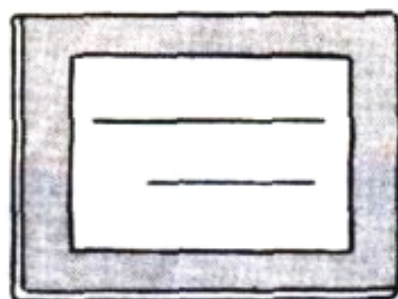

如果用云彩控制
器将天上的乌云
驱散，再用集云
桶把乌云收集起
来的话……



其它的地方
依然是阴雨
连绵。

可是，
不知为
什么，只有
个别的地方
风和日丽，



哇噻

天气就真的
能够放晴。



要想把你们
的目的地
变成晴
天，那
可太难
了。

是吗，只有乌云
被收起来的
地方，天
气才能
放晴吗？



好吧，就让我来用遥控装置对远处的云系试着操纵下吧！



云系的动态突然发生了变化，原来下小雨的地方……



变成了暴雨，请大家注意天气的变化。

这一下今天的郊游算是泡汤了。

哗啦

哇

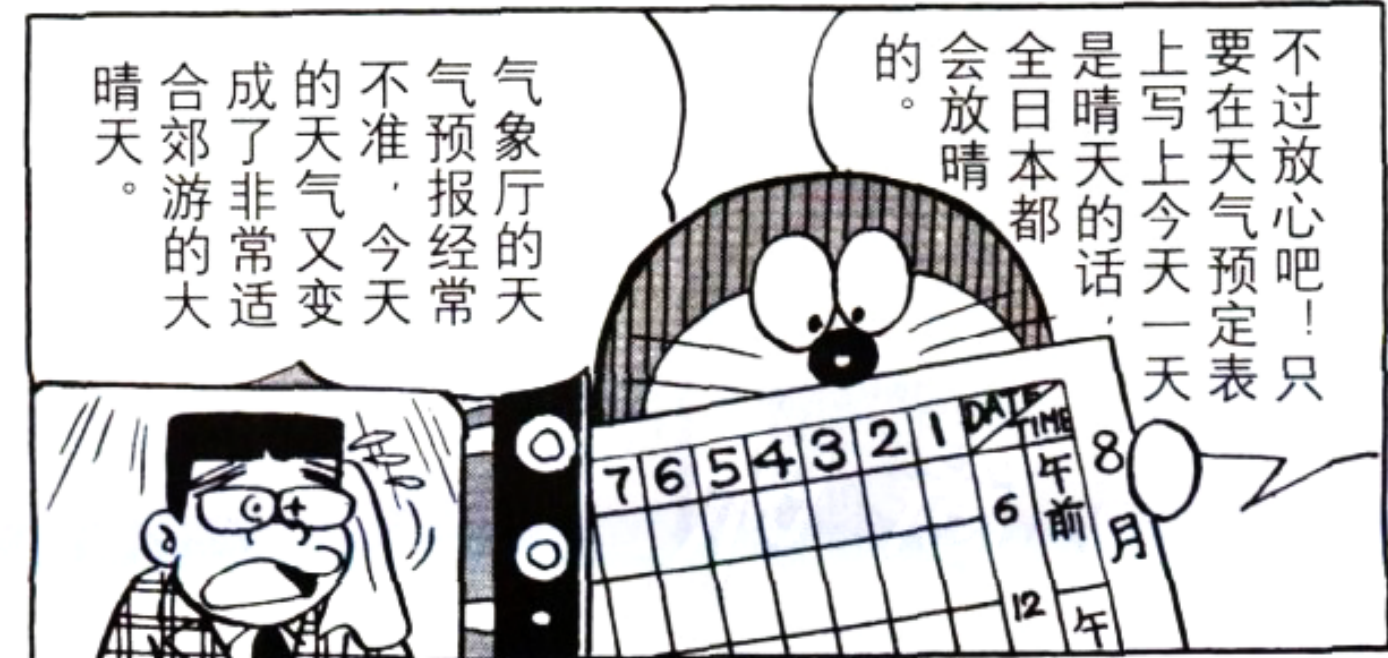

不过放心吧！只要在天气预定表上写上今天一天是晴天的话，全日本都会放晴的。

气象厅的天气预报经常不准，今天的天气又变成了非常适合的郊游的大晴天。

DATE	TIME
7	午前
6	午前
5	
4	
3	
2	
1	
	8月

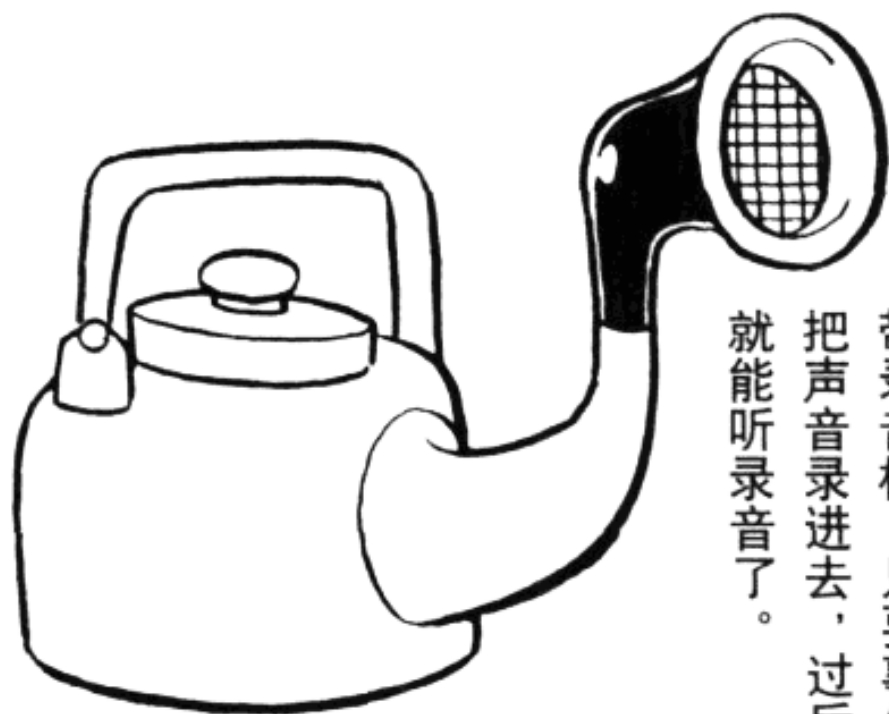

这是一种茶壶形的磁带录音机，只要事先把声音录进去，过后就能听录音了。

把声音录到录音茶壶里。



这是大雄的声音。

从壶嘴里冒出来的气泡一破，就能听见事先录进去的声音了。

哆啦A梦是一个五短身材的残废机器人。

啪



忽悠

咔嚓



有关哆啦A梦的道具问题

[44] 用什么秘密道具才能把学校的校餐全都吃下去?



C 喷射面包

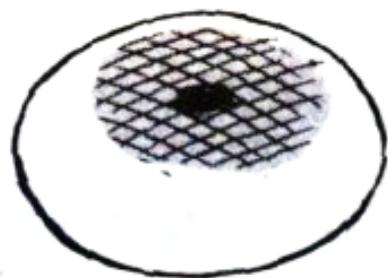

B 味精之源



A 渲染气氛的乐团



如果使用渲染气氛的乐团……



女孩子当中确实有人边听音乐边吃饭

可是，碰到的东西还是没有用呀！



看来那些用渲染气氛的乐团佐餐的人其实并不是真的很讨厌校餐。



至于那些认为加上一些味精之源就能吃下去的人……



你是一个了不起的天才！



只要加上一点味精之源，无论什么东西吃起来都会香喷喷的。



如果有人
回答说用
喷射面包
的话，

那就要对
这个人提
出警告！

嗷

嗷

你最好马上再
把《哆啦A梦
全百科》看上
一遍！

嗷

只要吃了喷
射面包，无
论什么食物
都会吐出来
的。

哇，吐起
来了！

只要站在这个避水绳圈里，水就无法靠近你。



这样的话，即便不会游泳，也能到海底观光了。



68

印象表现装置

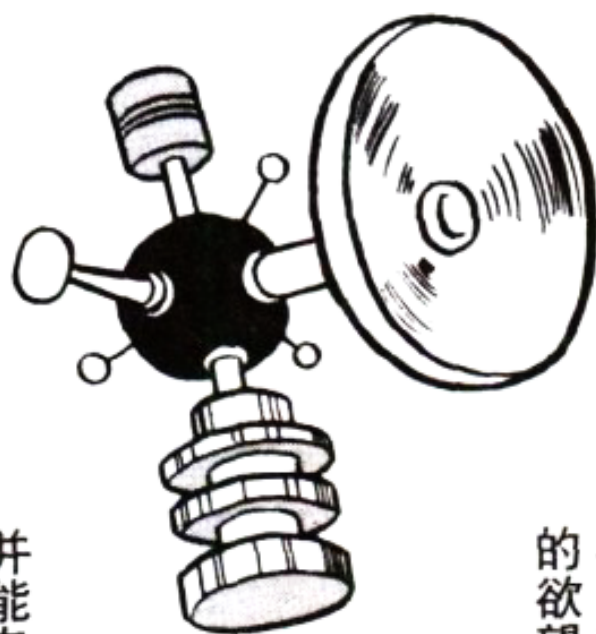

这种机器能够探
测人们的内心世
界，掌握人内心
的欲望，

并能自动收集所
需的分子，将人
大脑中的印象具
体地表现出来。

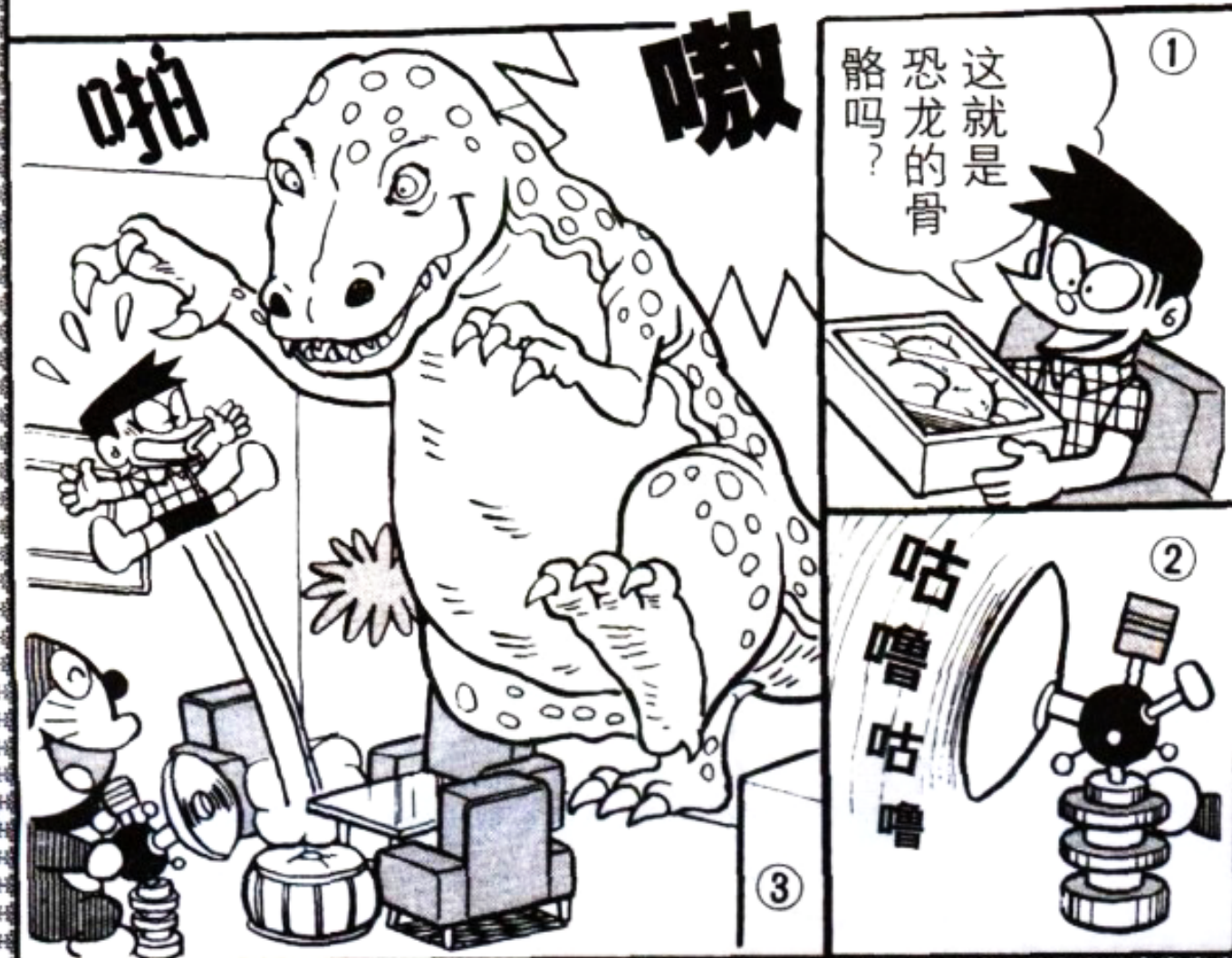

只要把这种家庭
运动器放置在家
里，无论谁都不
能不运动。

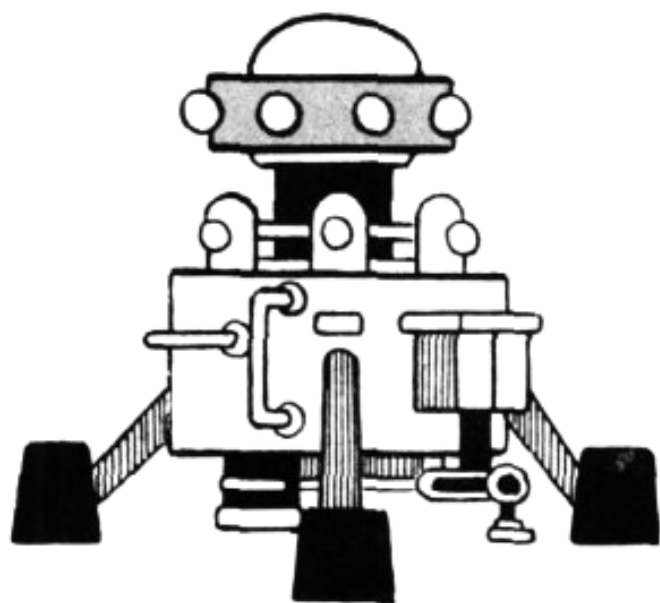

一停下来，
就会自动退
回去的走廊。



非常难爬
的楼梯。

蹦床式
坐垫。

70 大自然体验装置

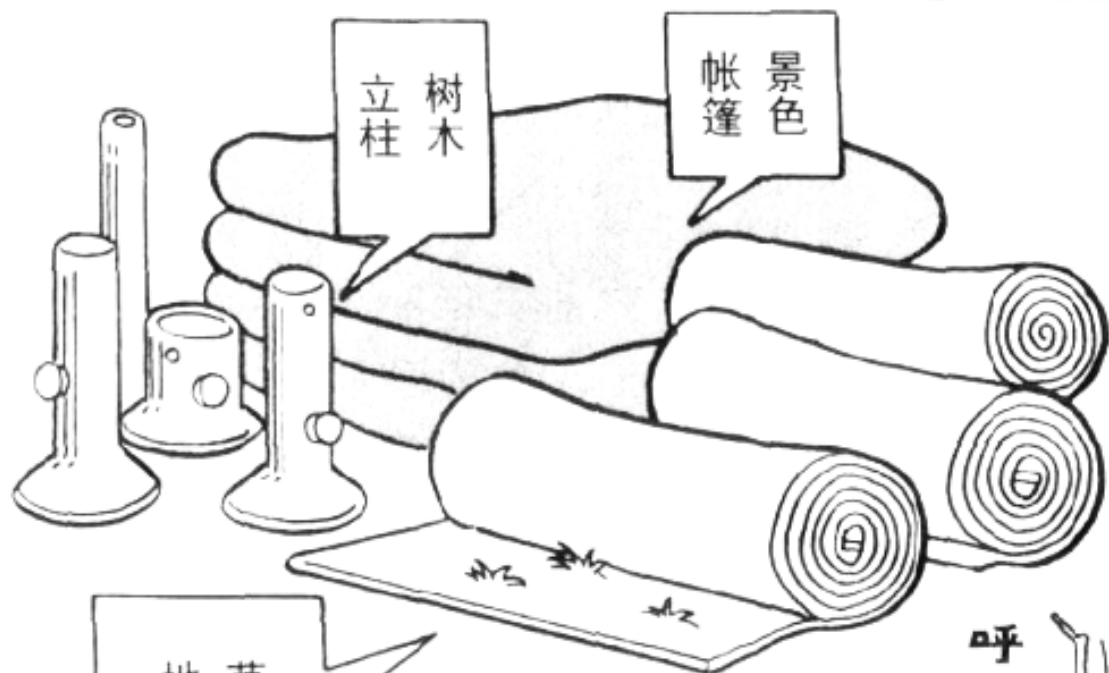

如果使用这套大自然体验装置的话，就能够充分地体验到大自然的气息。

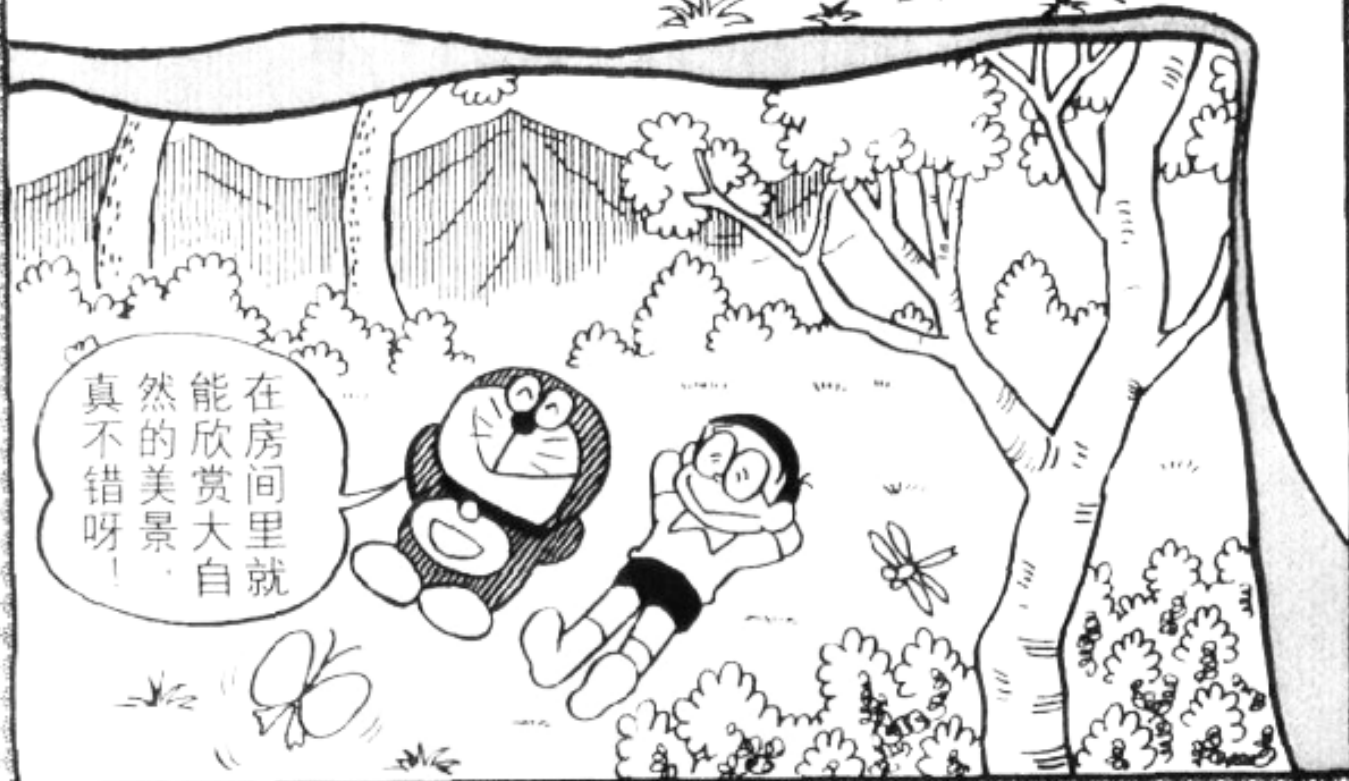

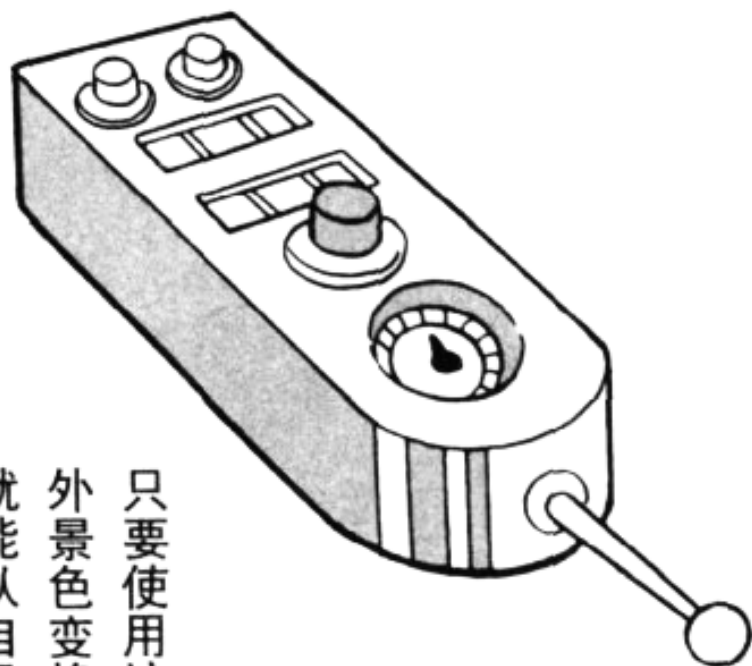

只要使用这种窗外景色变换器，就能从自己家的窗口看到别人家的景色。



有关哆啦A梦的道具问题

[45] 用哪一种秘密道具才能使自己喜欢的女孩变成女朋友呢?

在同班同学当中就有自己所喜欢的女孩，可是又不好意思开口表白。有什么办法能让她和我交朋友呢？

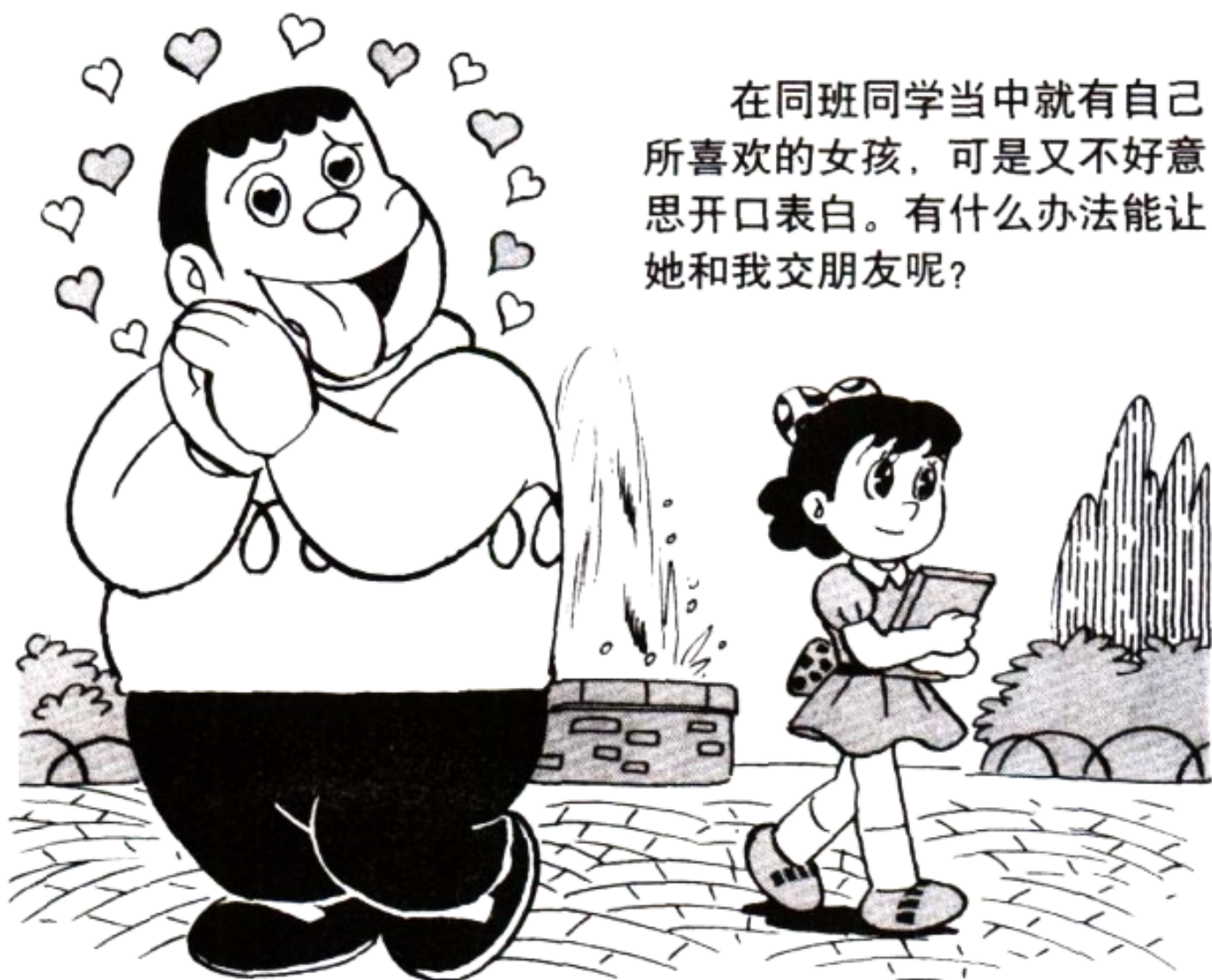

C 梦想成真药片

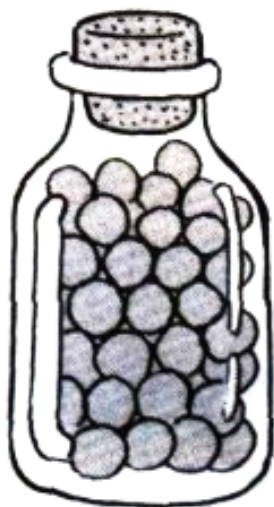

B 评论机器人



A 坦白气体



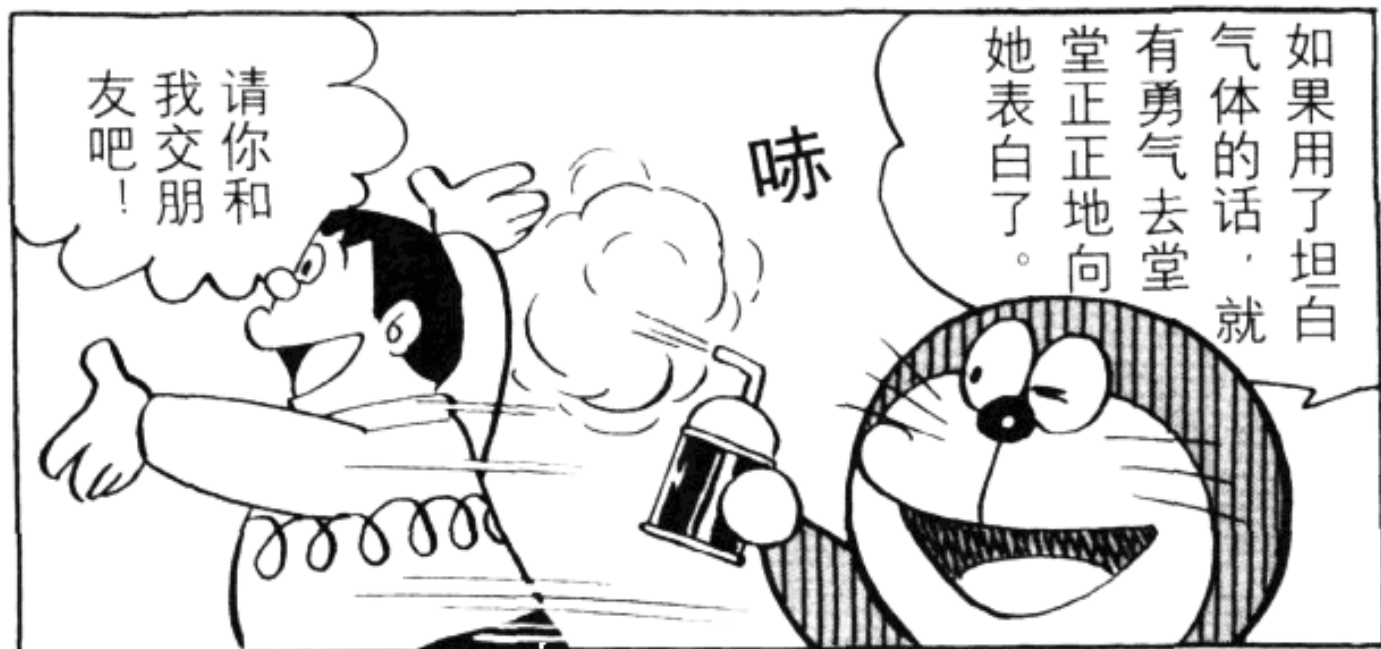

请你和我交朋友吧！

哧

如果用了坦白气体的话，就有勇气去堂堂正正地向她表白了。



这种情况下，要是用上评论机器人的话……



你可不是我喜欢的那种人……

不过，她可不一定就同意做你的朋友哦！

垂头丧气



还是有名的美少年呢！多棒呀！

这小子

无论什么样的女孩，见了你都会赞不绝口的。

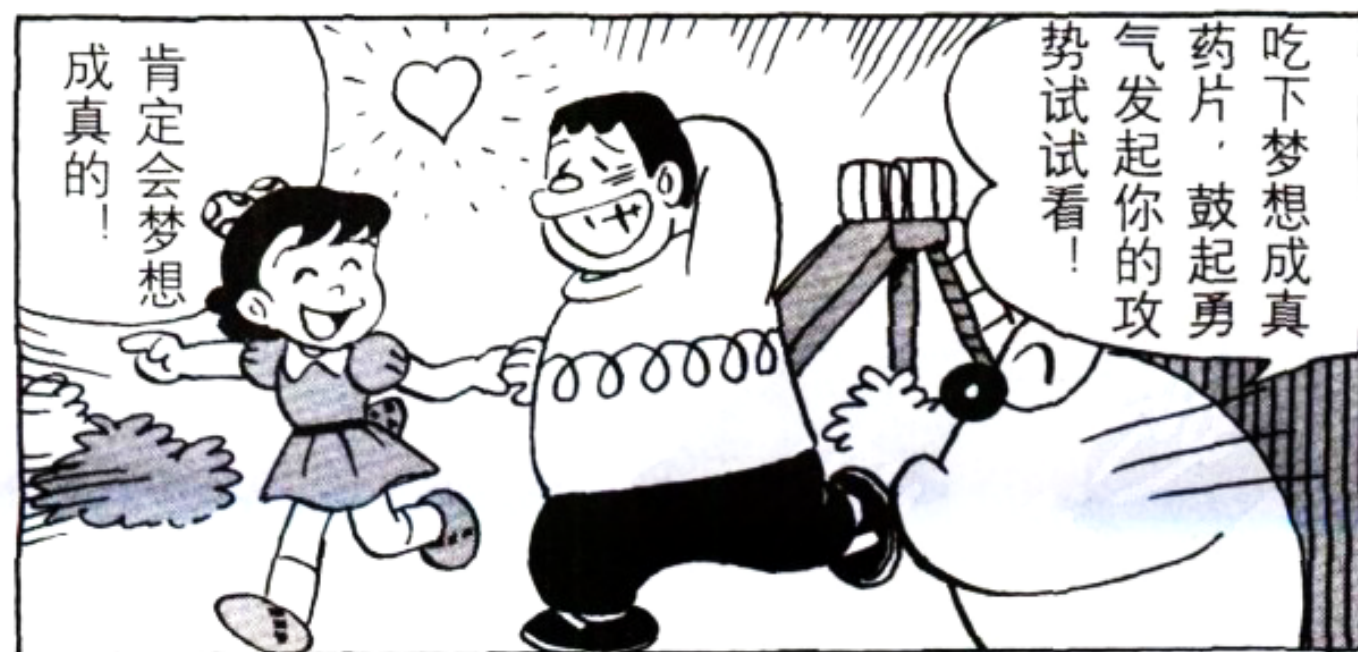

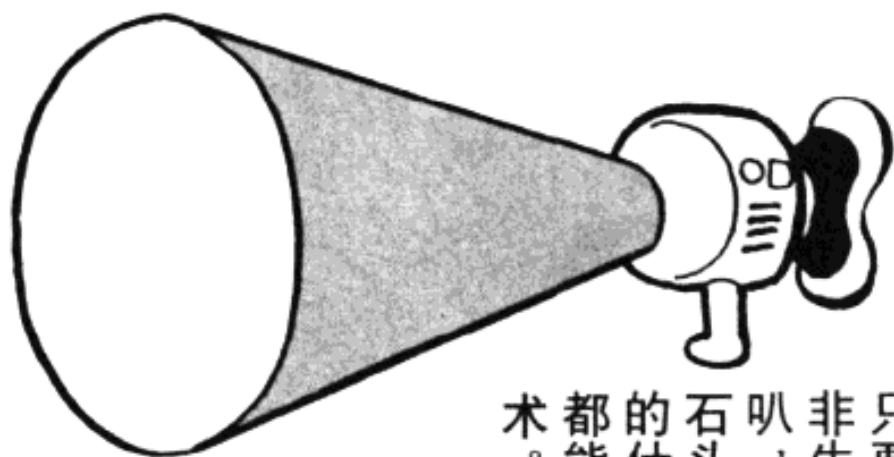

只要用了这种非生物催眠喇叭，无论是对石头，还是别的什么东西，都能实施催眠术。

吸尘器



你就是一辆超级轿车！

时速能达
到200
千米呢！

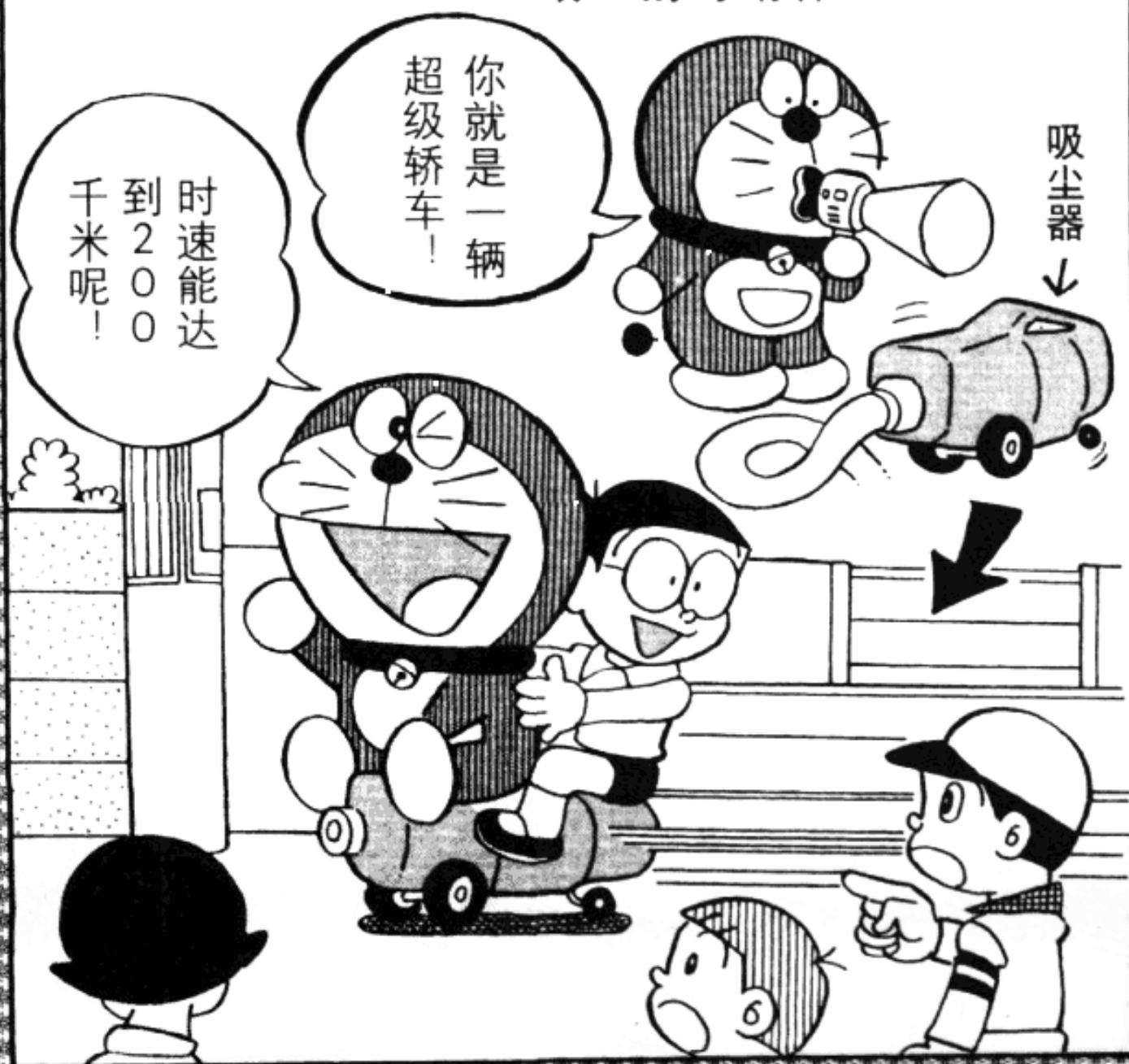

有关哆啦A梦的道具问题

[46] 当校园里人满为患的时候，怎么样才能痛痛快快地玩呢？



课间休息的时候，本来想出去玩玩的，可是校园里人满为患。用什么秘密道具才能不用跟别的同学争夺地盘，痛痛快快地玩一场呢？

C 如意门

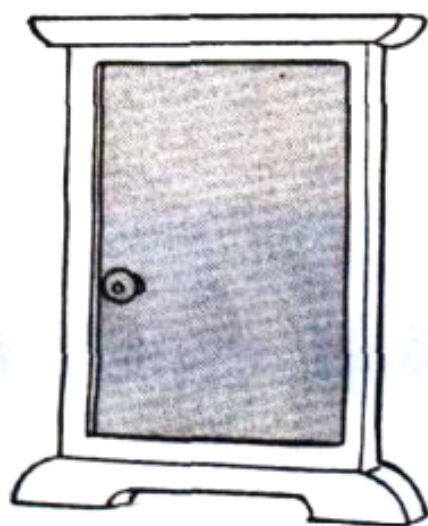

B 立体扩展丸



A 缩小电筒

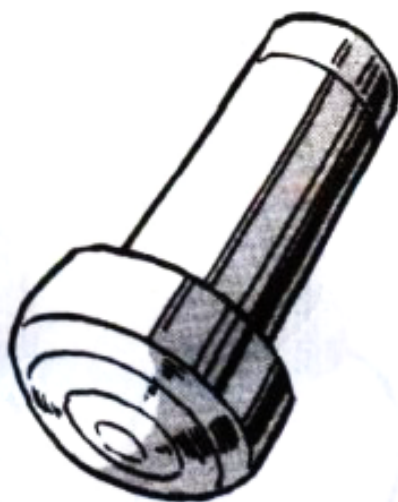

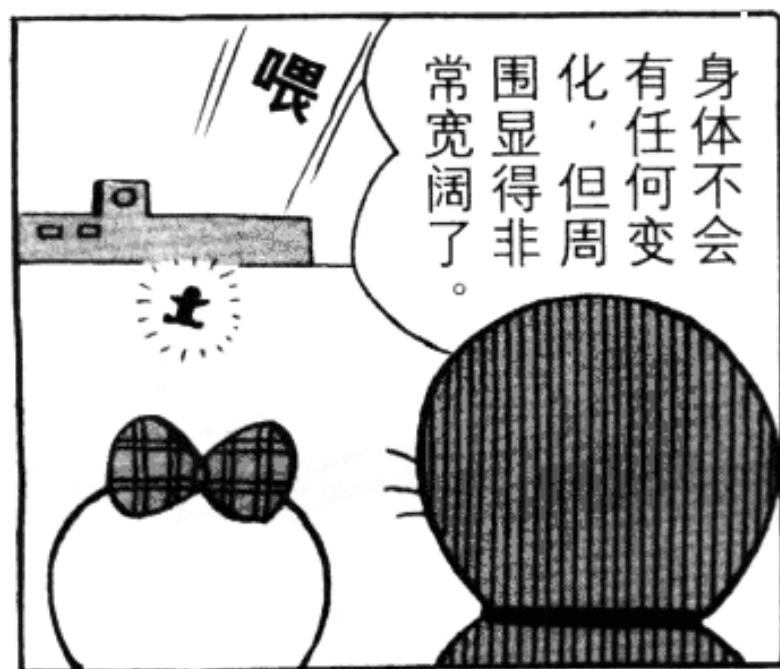
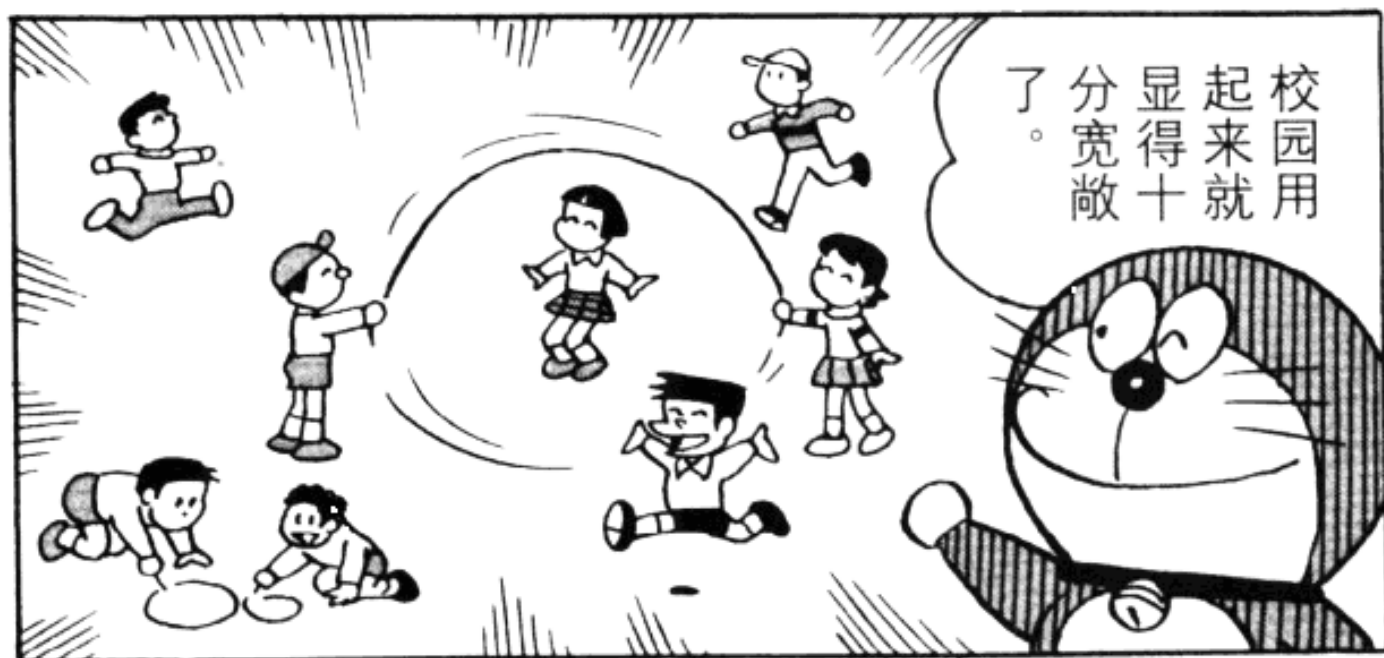

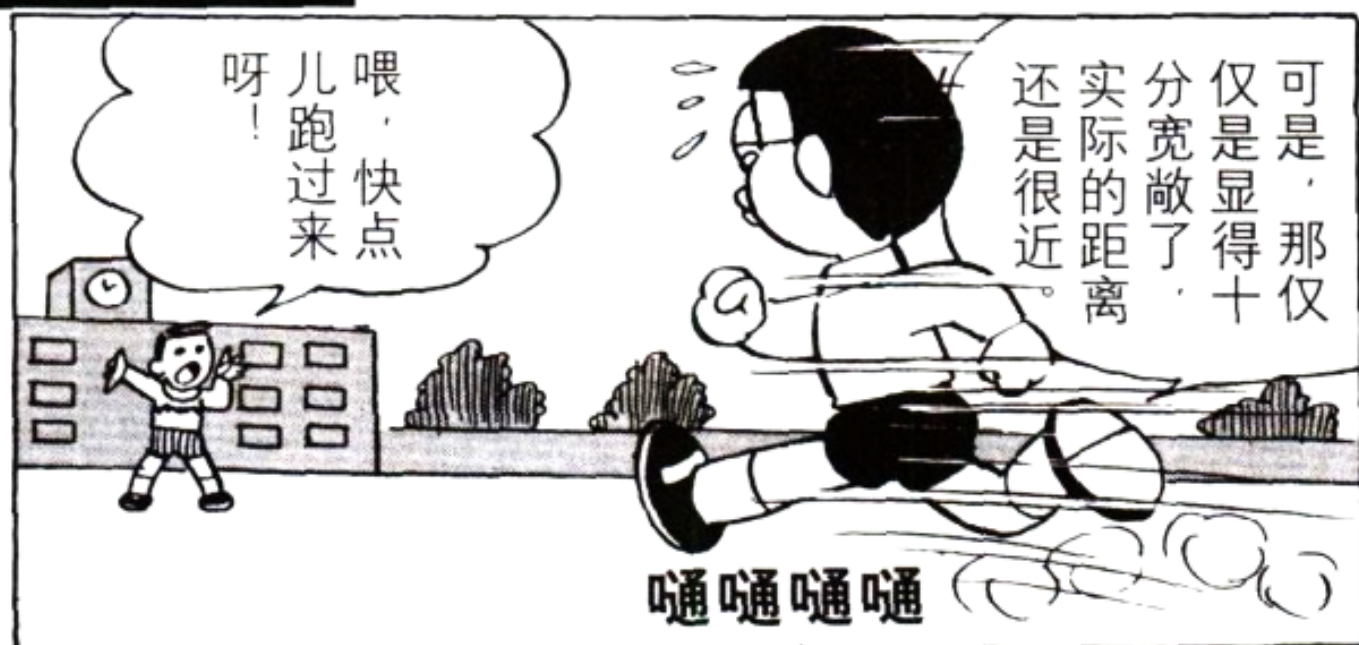

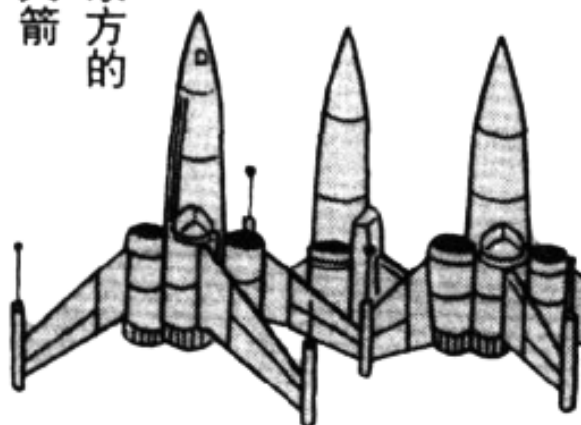
敌方的
火箭

天象仪

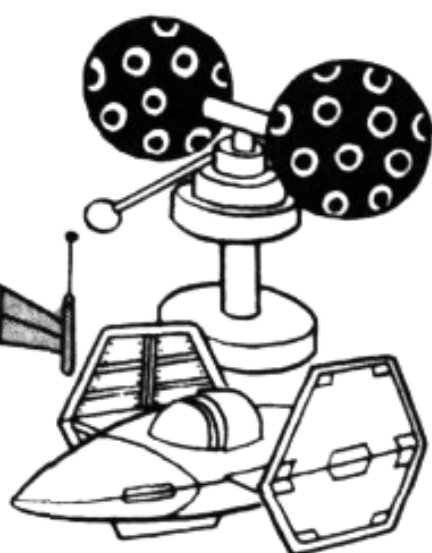

这是一种仿
真游戏。你
乘坐自己一
方的火箭，
去击落对方
的火箭。

自己一方的火箭



使用激光炮将对方
的火箭击落。

坐进自己一方
的火箭里。



利用天象仪将周
围变成夜晚。

有关哆啦A梦的道具问题

[47] 用什么秘密道具才能在教学开放日露上一手?



大雄很希望自己在父母来校参观的教学开放日里能举手回答老师的提问。用什么秘密道具才能准确无误地回答老师的问题呢?

C 平衡注射器



B 梦幻枕头

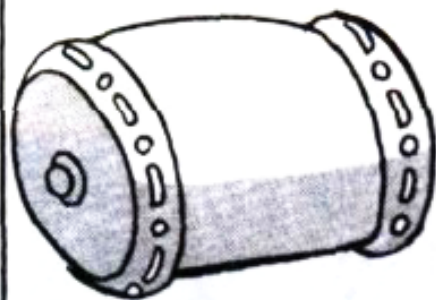

A 模仿机器人





究竟是用
哪一种秘
密道具好
呢？

这可真是
一个伤脑
筋的问题！



用了平衡
注射器怎
么就能保
证回答得
正确呢？



大雄嘛，最
好还是使用
平衡注射器
吧！



只要用这种平
衡注射器打一
针，一件倒霉
的事情过后，
就会轮到
好事了。

那你是
让我在开
放日的前
一天回答问
题的时候全
都答错吗？

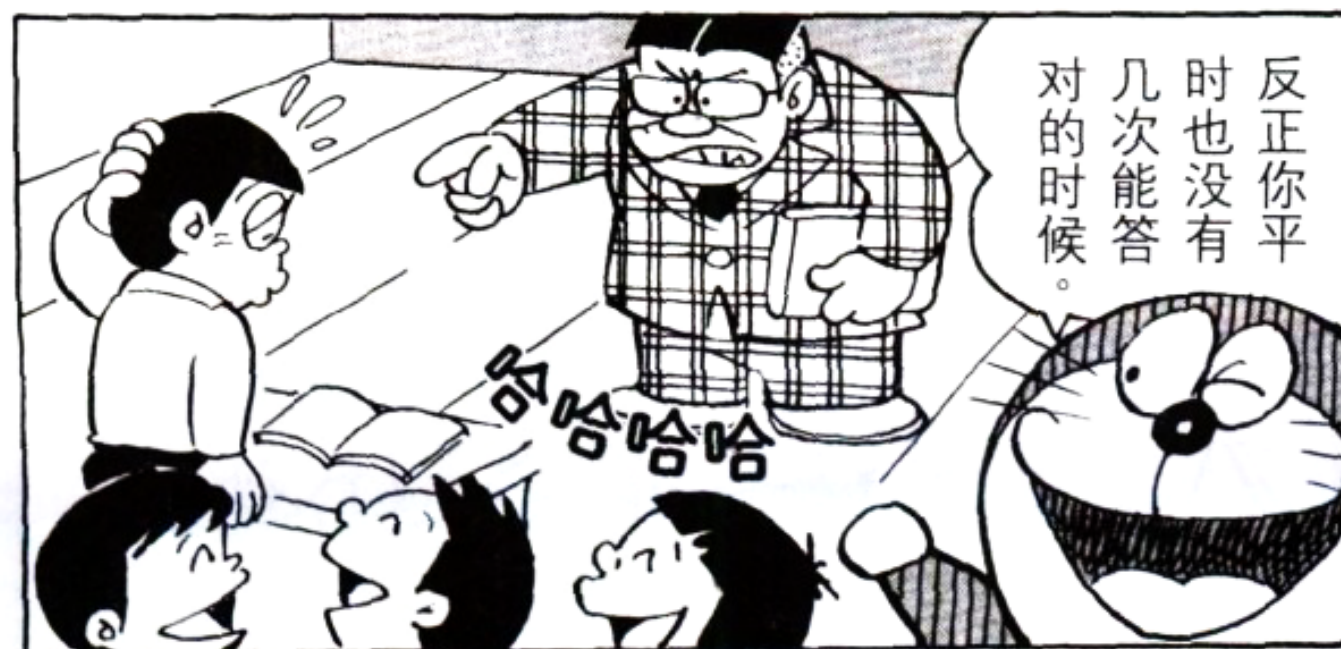

① 套装舌头
戴上这种舌头，
开口就能说出一
串串威胁用语，
以及骂人的话来。



③ 强力手套
戴上这种强力手
套，出拳的力量
就变得极大。



② 闪电袜子
穿上这种袜子，就能踢出
令人目不暇接的连环腿。



有关哆啦A梦的道具问题

[48] 用什么道具能不露声色地炫耀一下自己的100分?



大雄有生以来第一次考试得了100分。他很想向全体街坊邻居们炫耀一下，可是又不想自己说出来。用哪一种秘密道具好呢？

C 延时糖果



B 正直太郎



A 异地映显镜

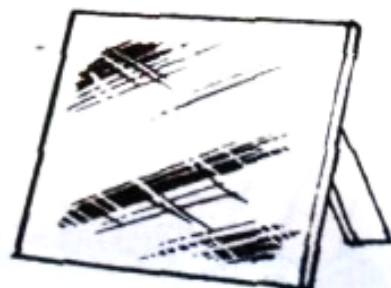

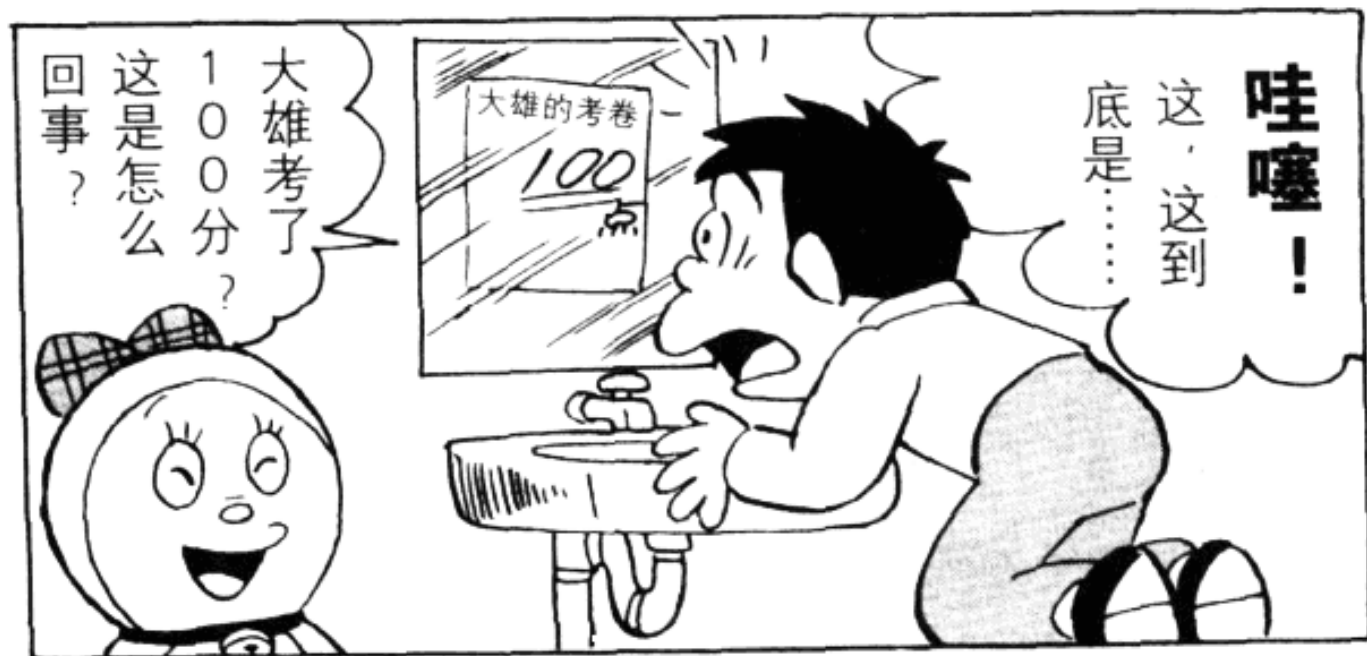
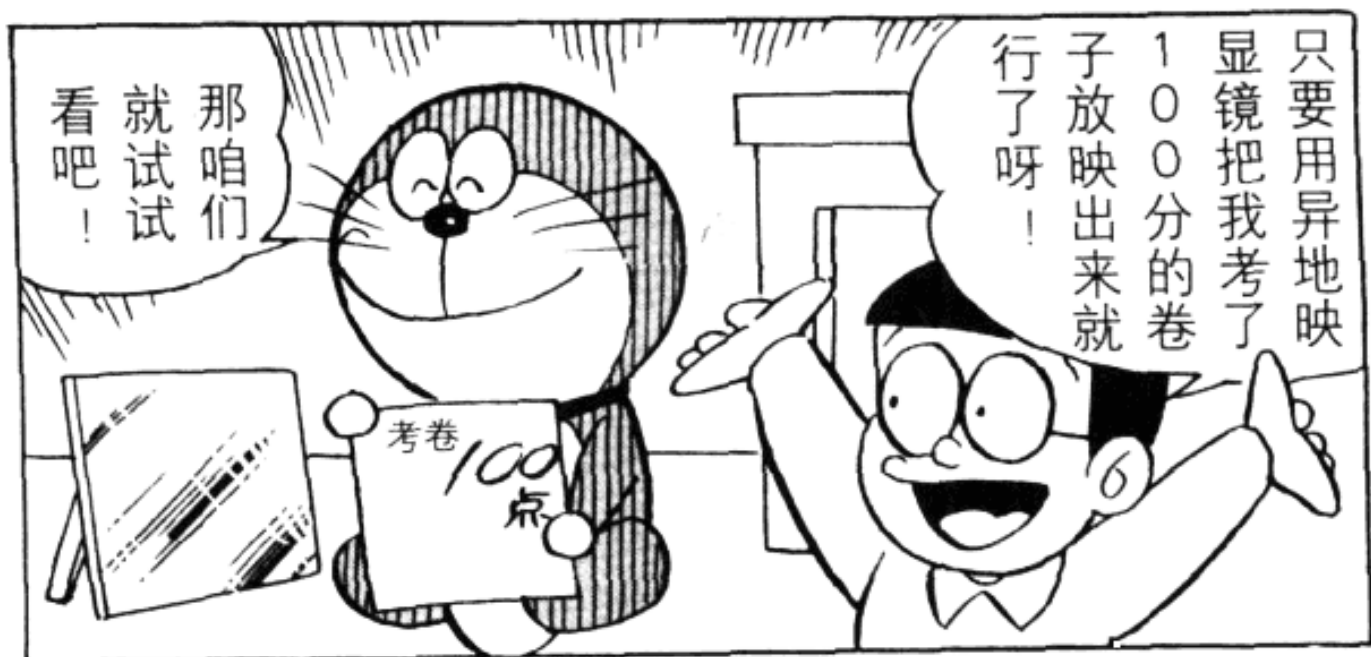

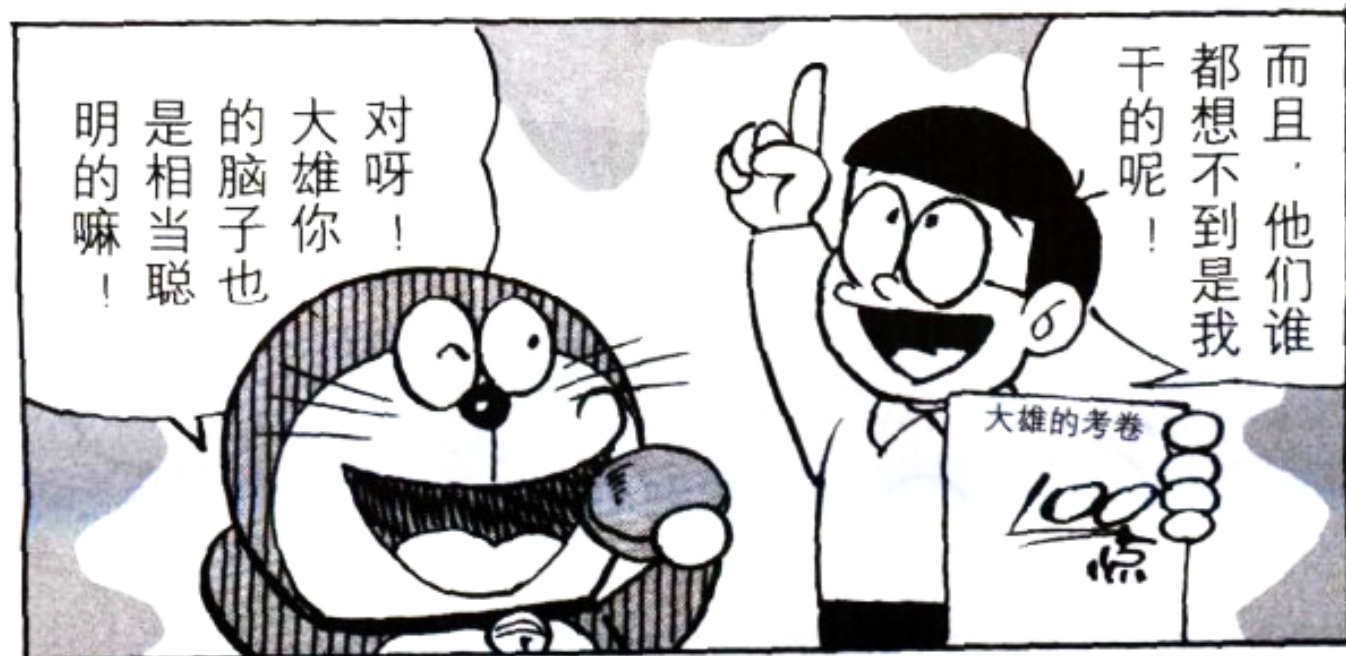
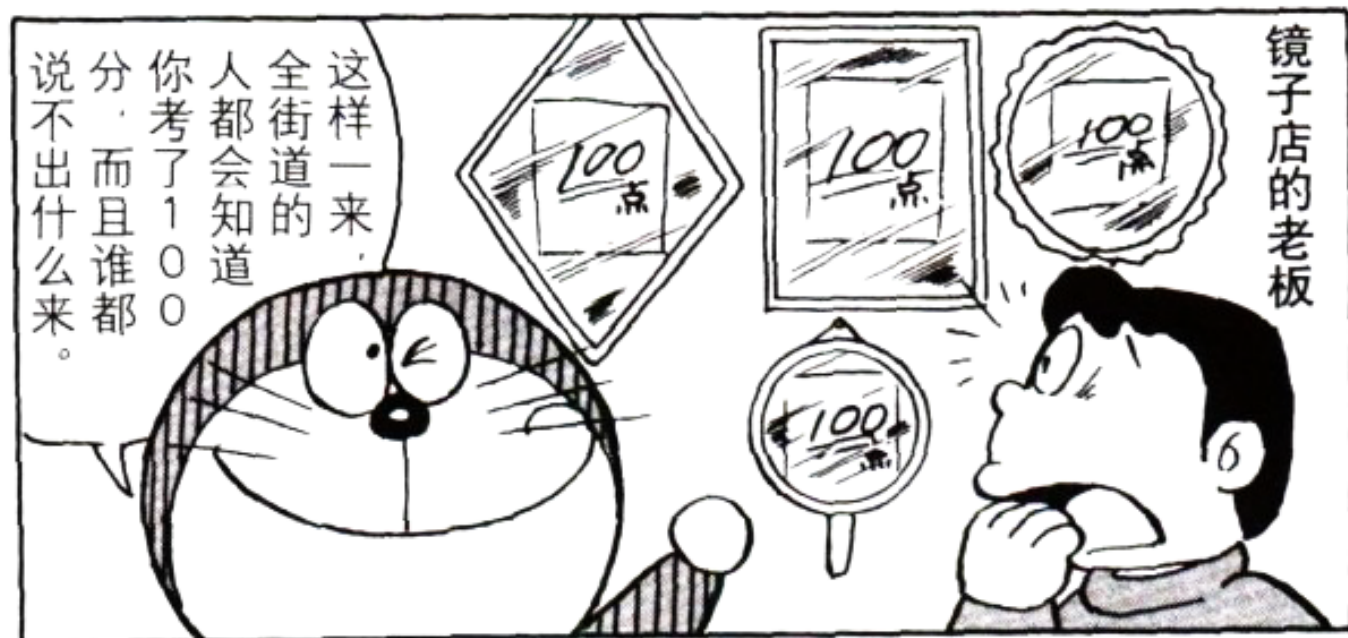

75 蒲公英梳子

只要用这种蒲公英梳子
梳一梳头，你就能像蒲
公英的种子一样，在空
中乘风飞翔。

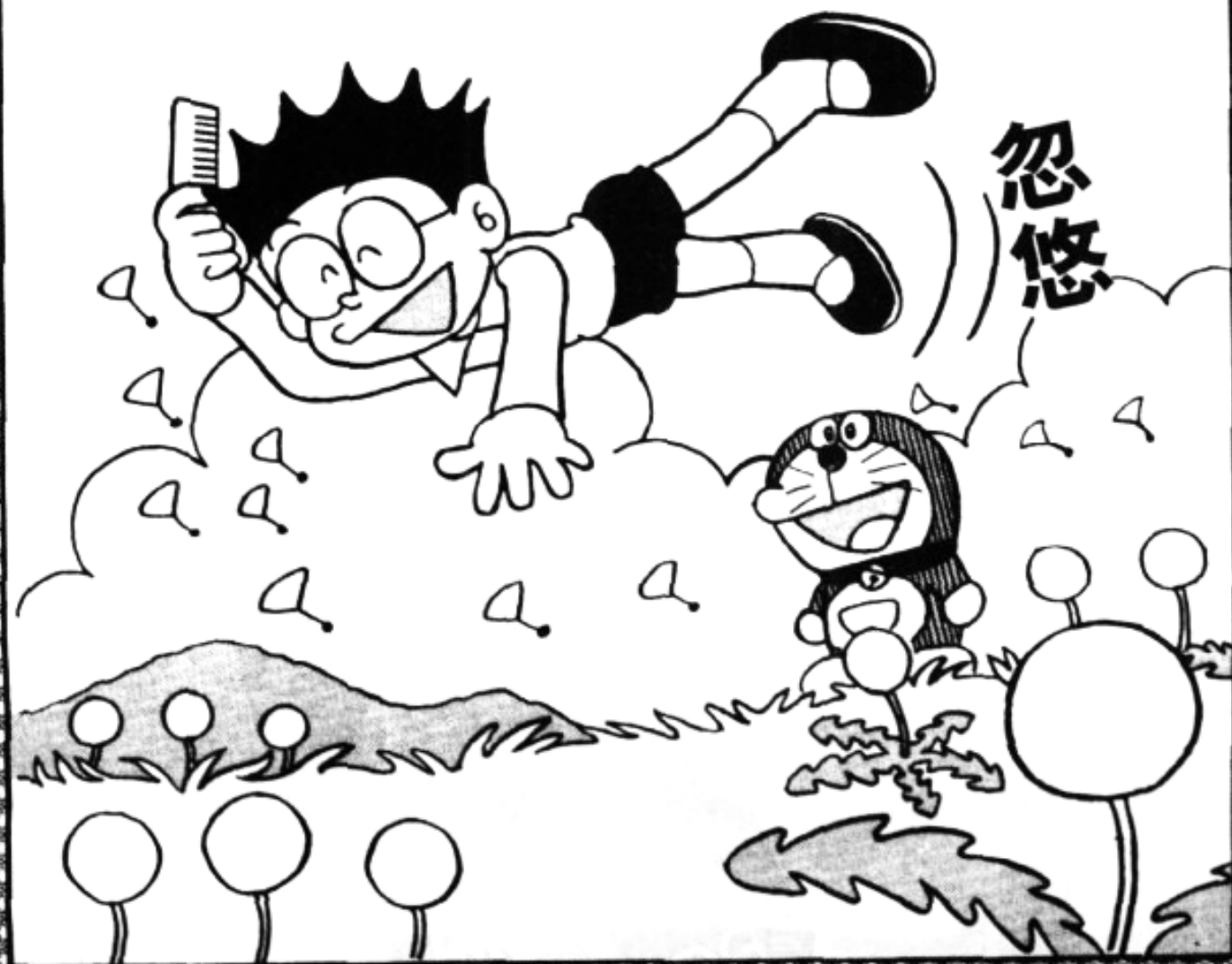
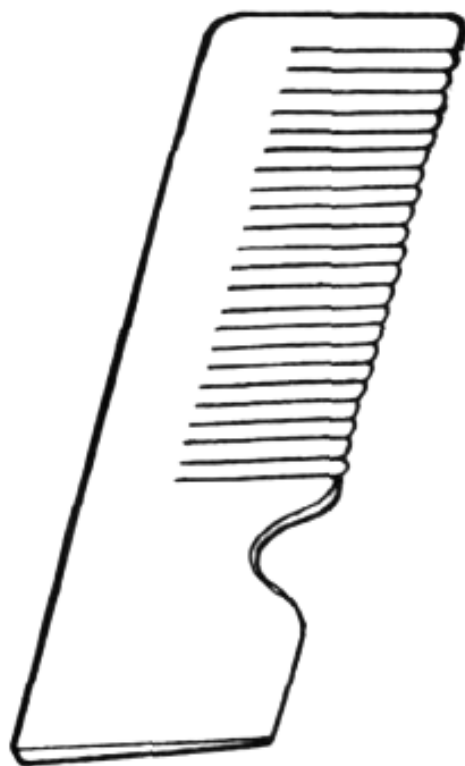

有关哆啦A梦的道具问题

[49] 用什么道具才能轻轻地经过走廊呢？



我总是爱在走廊里跑，挨了好几次训也不管用。用哪一种秘密道具才能轻轻地走在走廊上走动呢？

③ 狂时机



② 寻宝箱



① 实物图鉴



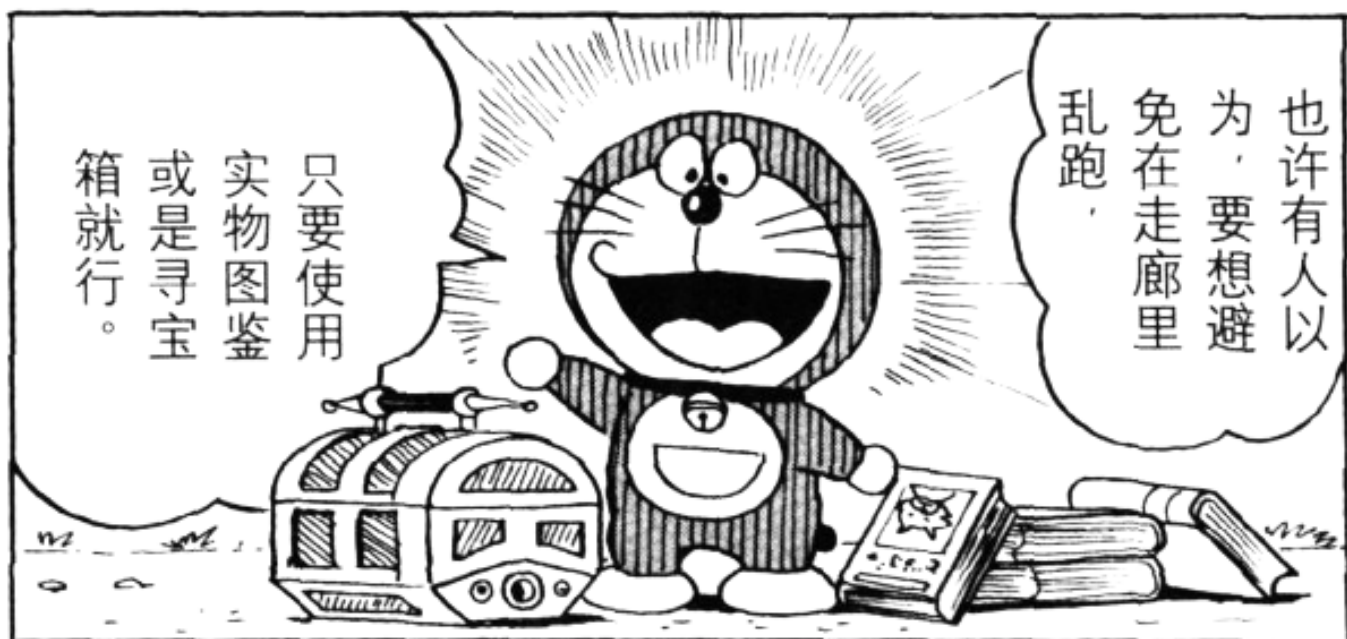

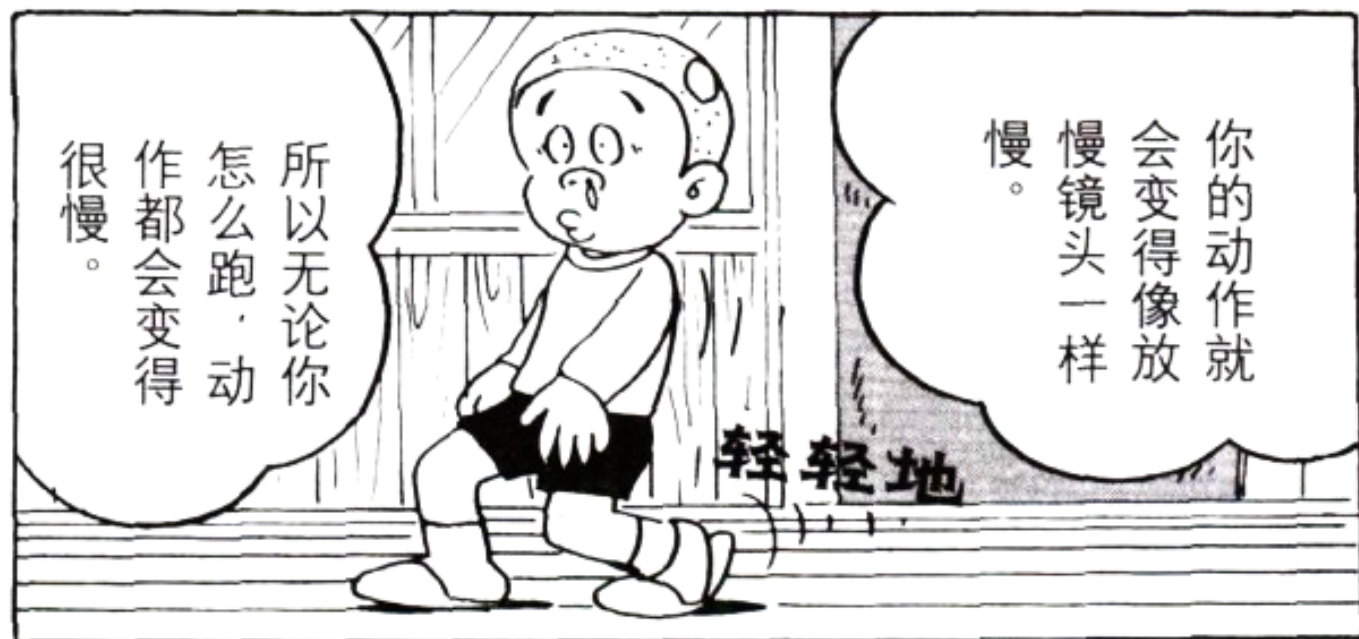
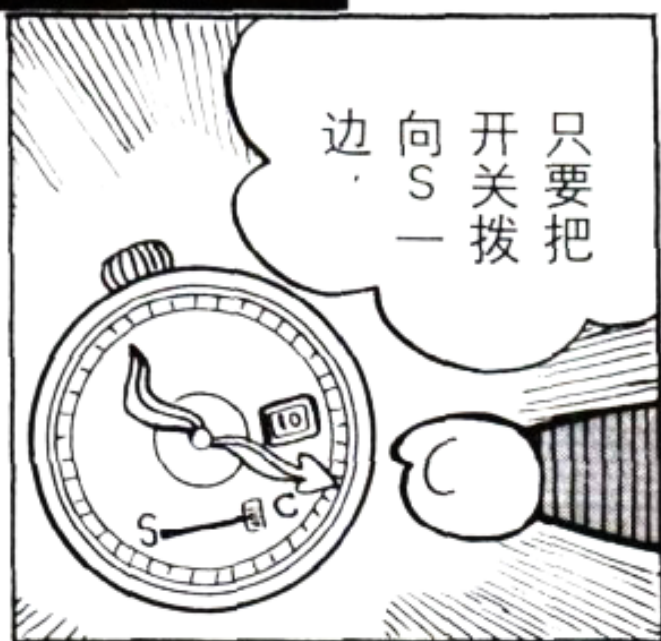

八音盒伞



庆典用伞



76 千奇百怪的伞

蝙蝠伞



地方特色伞



下雨伞



降落伞



有关哆啦A梦的道具问题

[50] 用哪一种秘密道具能把老师吓一跳?



一直想搞一次恶作剧，把老师吓一跳。用哪一种秘密道具最有意思呢？

C 诅咒照相机

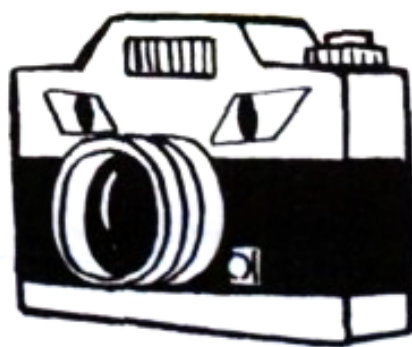

B 心烦意乱时钟

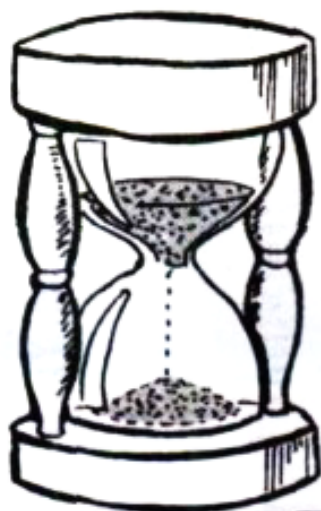

A 惊吓盒手杖







利用微型拷贝技术将每一颗星星都制作得与真的一模一样。

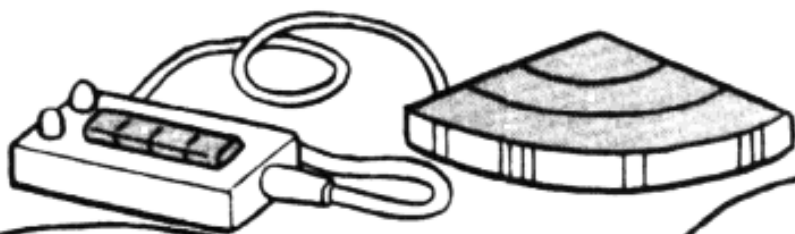

用这种天体显微镜对星星进行观察。

就能详细地观察从地球上看到的银河系的星球。

天体显微镜

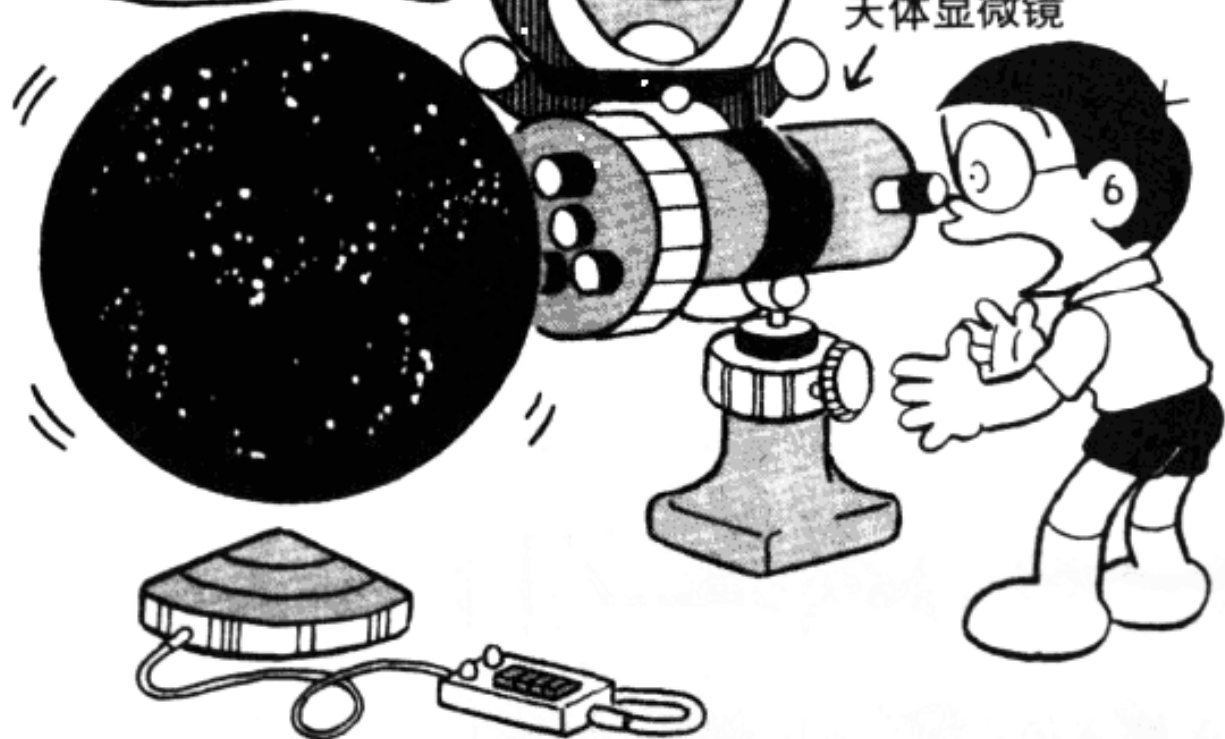

在家里



78 重力调节器

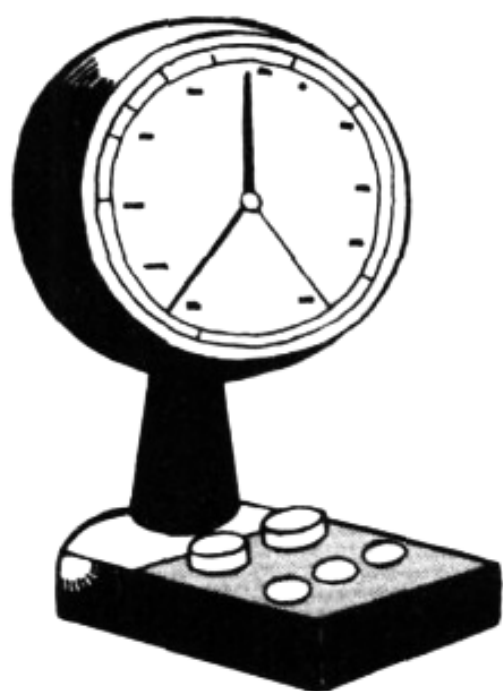

利用这种重力调节器，
能够随心所欲地制造出
从百倍于地球引力到无
重力状态的环境。



这就是
无重力
状态
呀！

有关哆啦A梦的道具问题

[51] 用什么道具能把狼藉不堪的房间收拾好呢?

大雄因为把房间弄得一片狼藉而挨了妈妈的骂。用哪一种秘密道具能轻而易举地把房间收拾整齐?



C 房间机器人

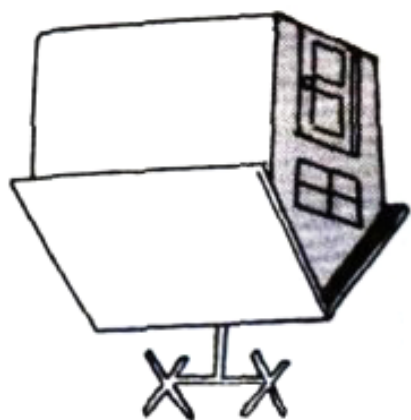

B 隐形喷雾剂



A 机器人药丸

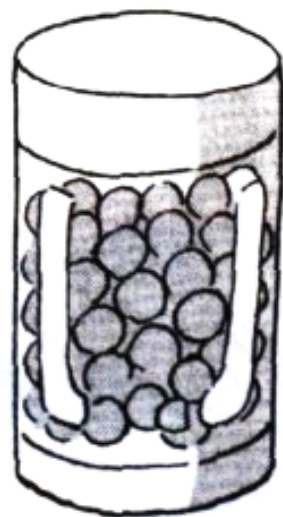



只要把一块像鼻屎大小的机器人药丸粘在书本上面，

书本就会自动地回到书架上，把自己摆整齐。

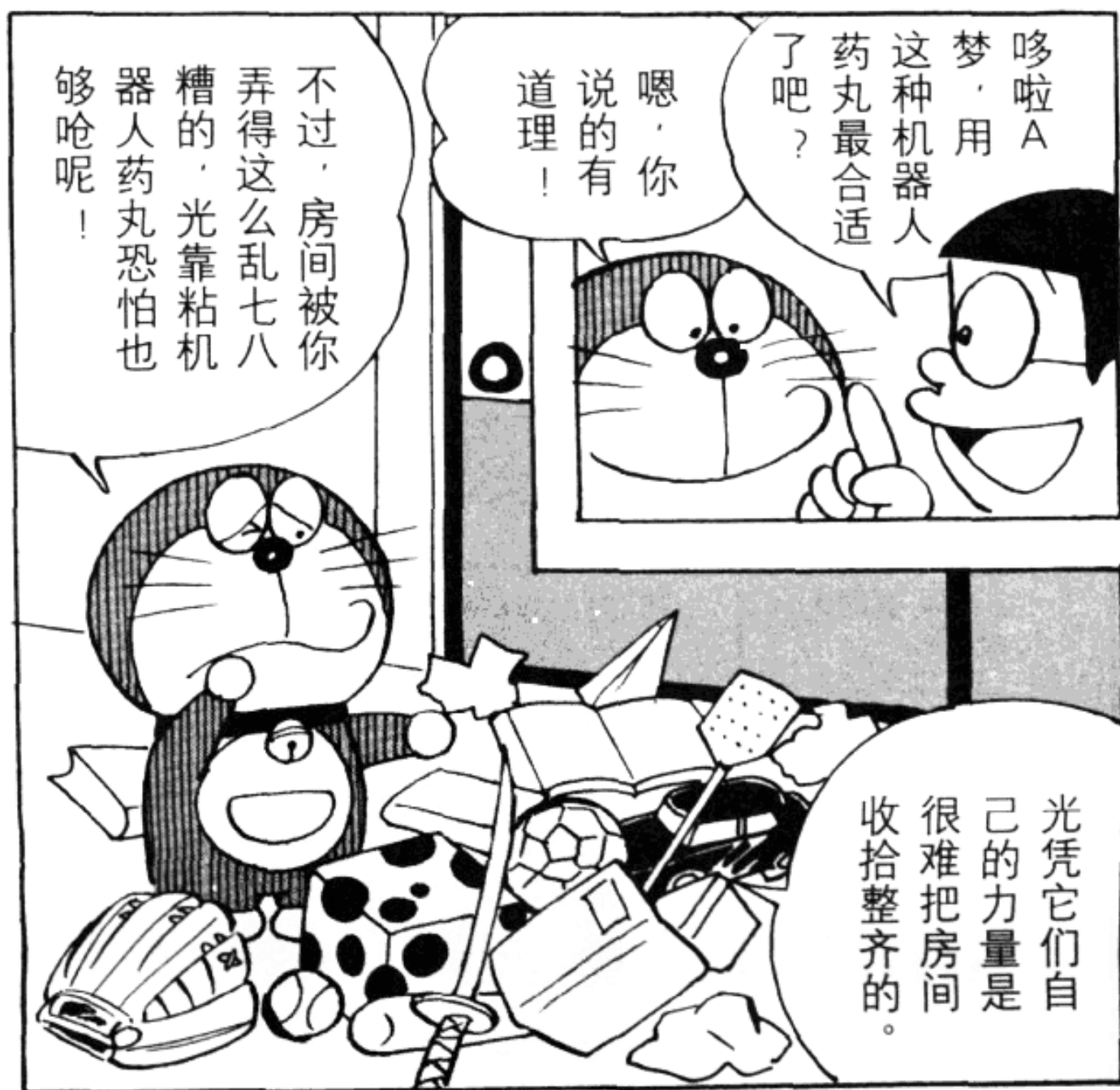

哆啦A梦，用这种机器人药丸最合适了吧？

嗯，你说的有道理！

不过，房间被你弄得这么乱七八糟的，光靠粘机器人药丸恐怕也够呛呢！

光凭它们自己的力量是很难把房间收拾整齐的。

不过，就连你自己也不知道房间里东西收拾到哪里去了。



如果用隐形喷雾剂也可以。



只要你在心里动一下收拾房间的念头。



看来，要试一试最后的一招——用房间机器人。

只要把房间机器人安装在房间的天花板上，家里所有东西都会变成机器人。



家里所有的东西就都会回到它们原来呆的地方。



79 百万伏放电眼珠

无论多么没出息的男孩，只要装上这种百万伏放电眼珠，对着别人一眨眼睛，对方就会产生一种过电的感动，心中燃起爱慕之情。

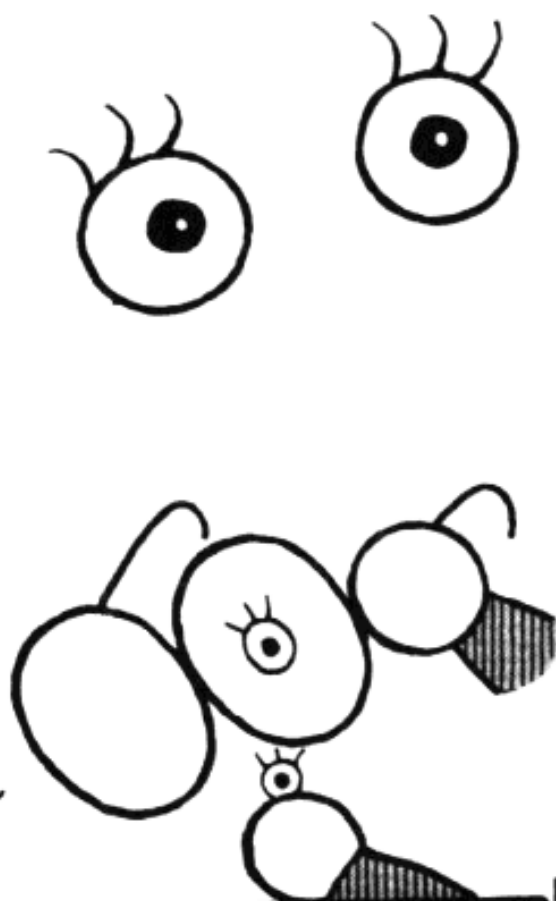

把这种眼珠贴在眼镜上。



结果就是这样。

我喜欢你嘛！

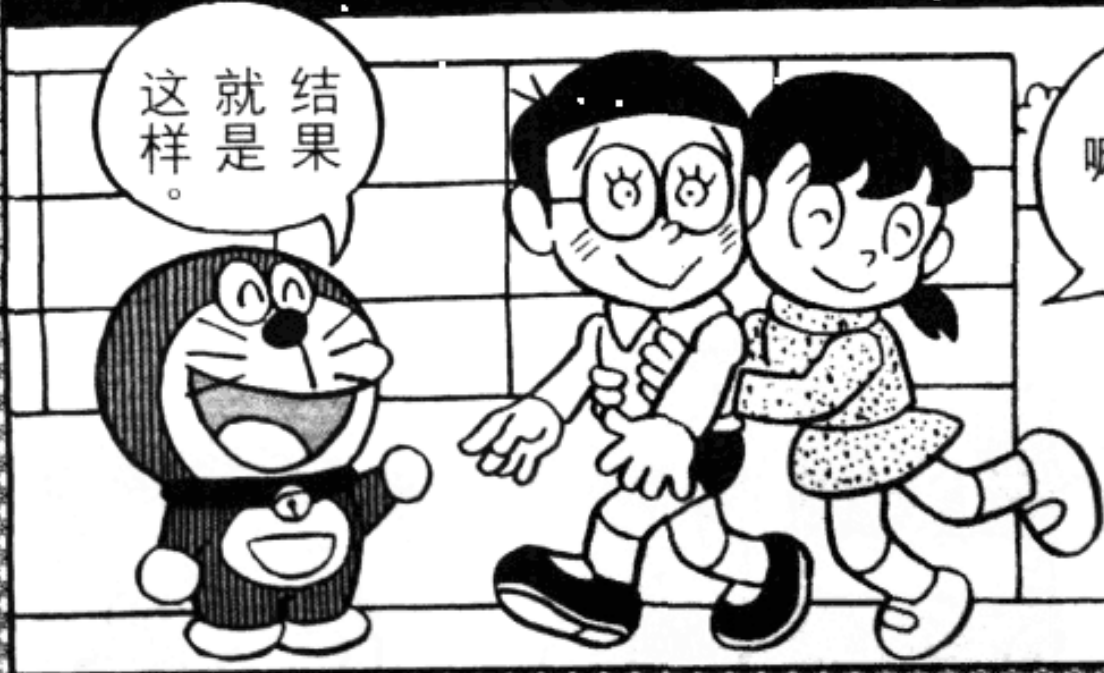

有关哆啦A梦的道具问题

[52] 用哪种道具能彻底消灭蟑螂?



大雄家的厨房里有很多蟑螂。用哪一种秘密道具能把这些蟑螂彻底消灭掉?

C 空气手枪



B 超声波振荡式消灭害虫机

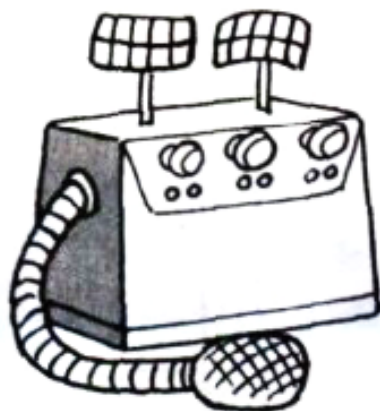

A 玩具兵

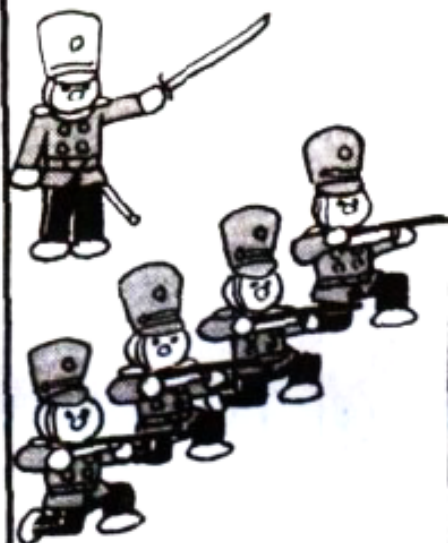

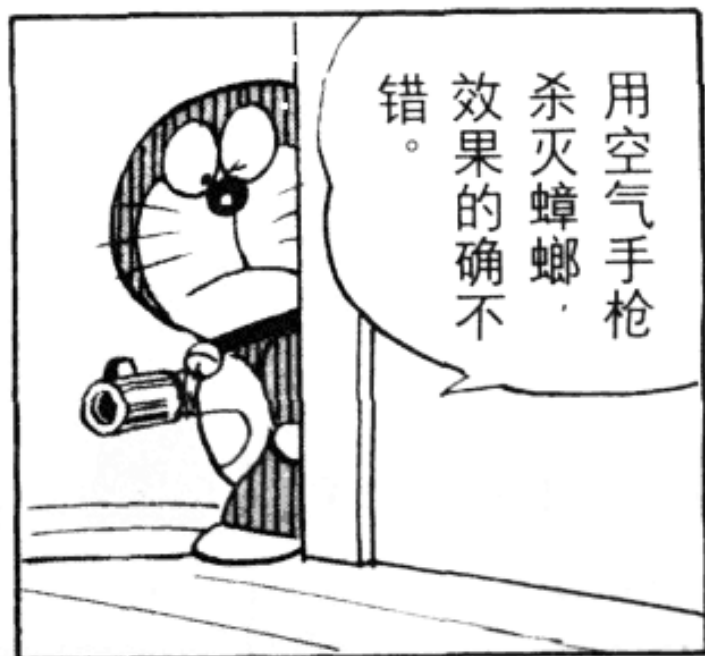

一般情况下
蟑螂这种害
虫都是在人
们睡觉以后
出来活动。

对呀，要是
这样的话，
用玩具兵来
消灭蟑螂就
行了。

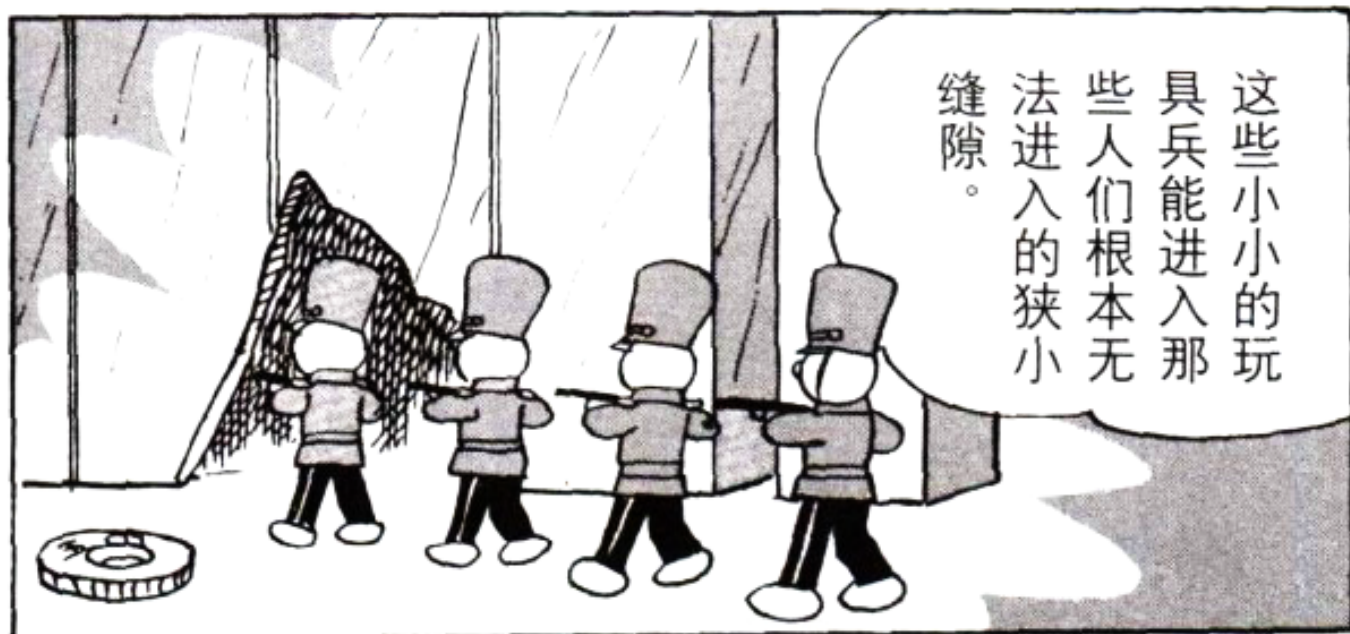

只要把
事情交给
这些玩具兵，
即使你自己去
睡觉，它们也
会把蟑螂消灭
得一只都不剩。

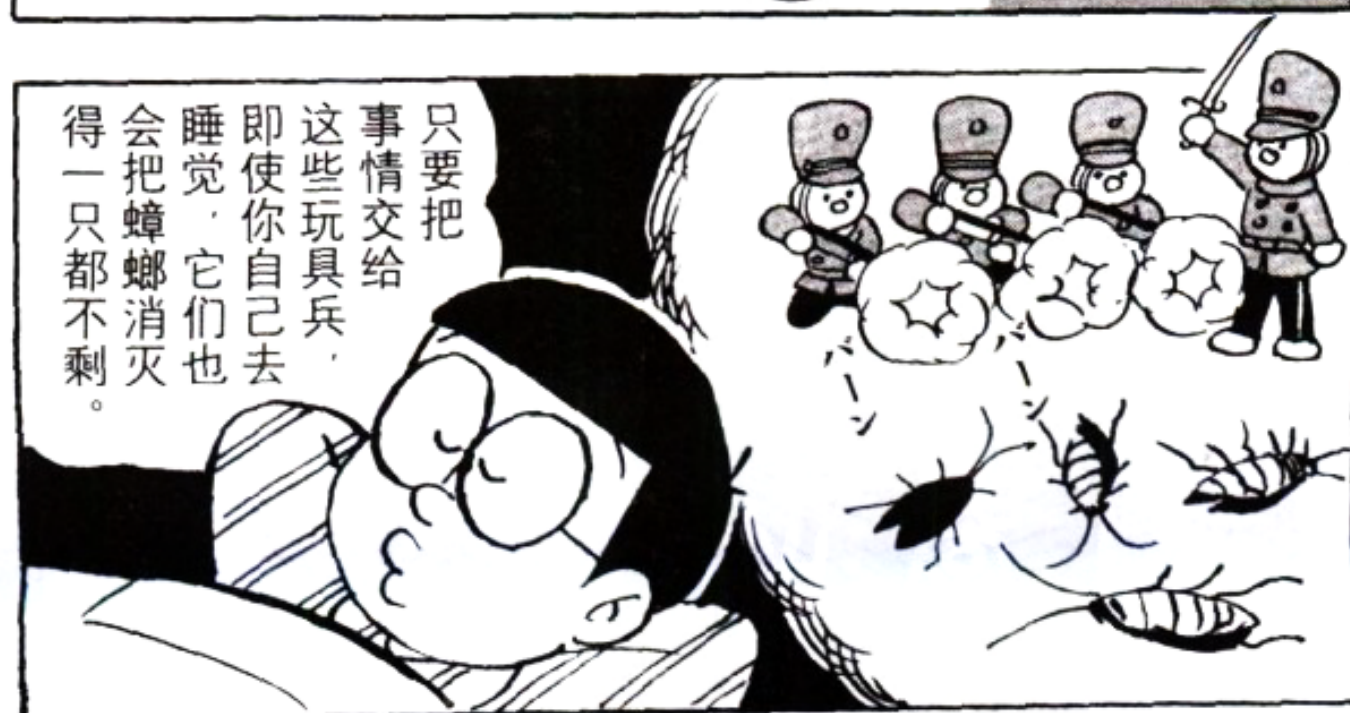

80 袖珍平面照相机

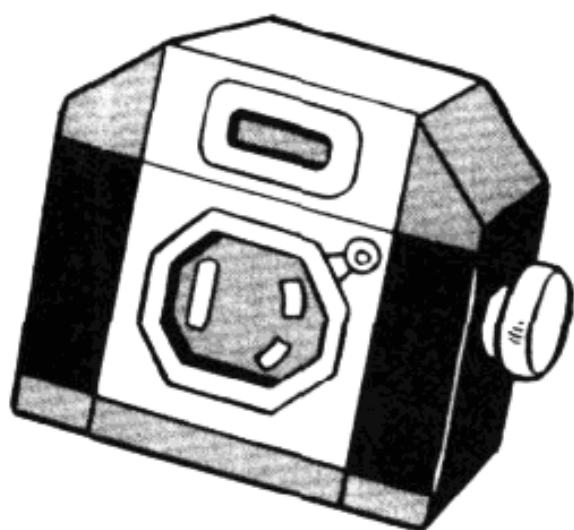

只要用这种袖珍平面照相机拍摄某个物体，这个物体就会消失，并进入照片当中。只要往照片上洒点水，物体就会恢复原状。

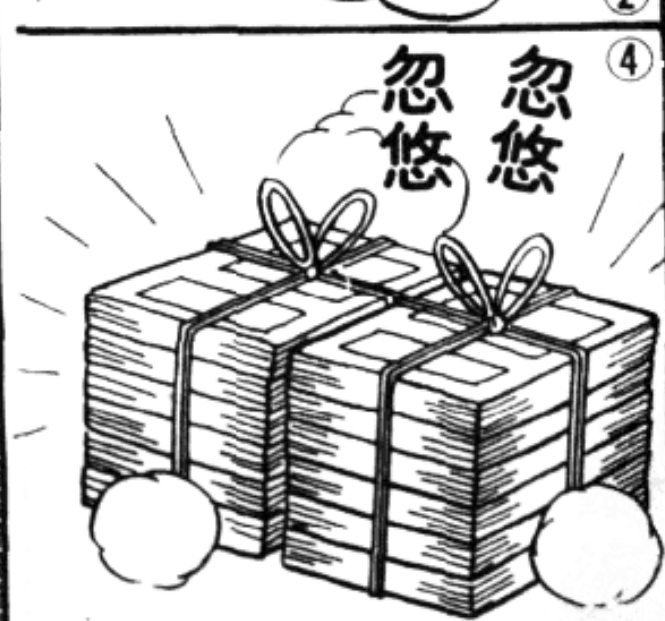

81 驱赶陀螺

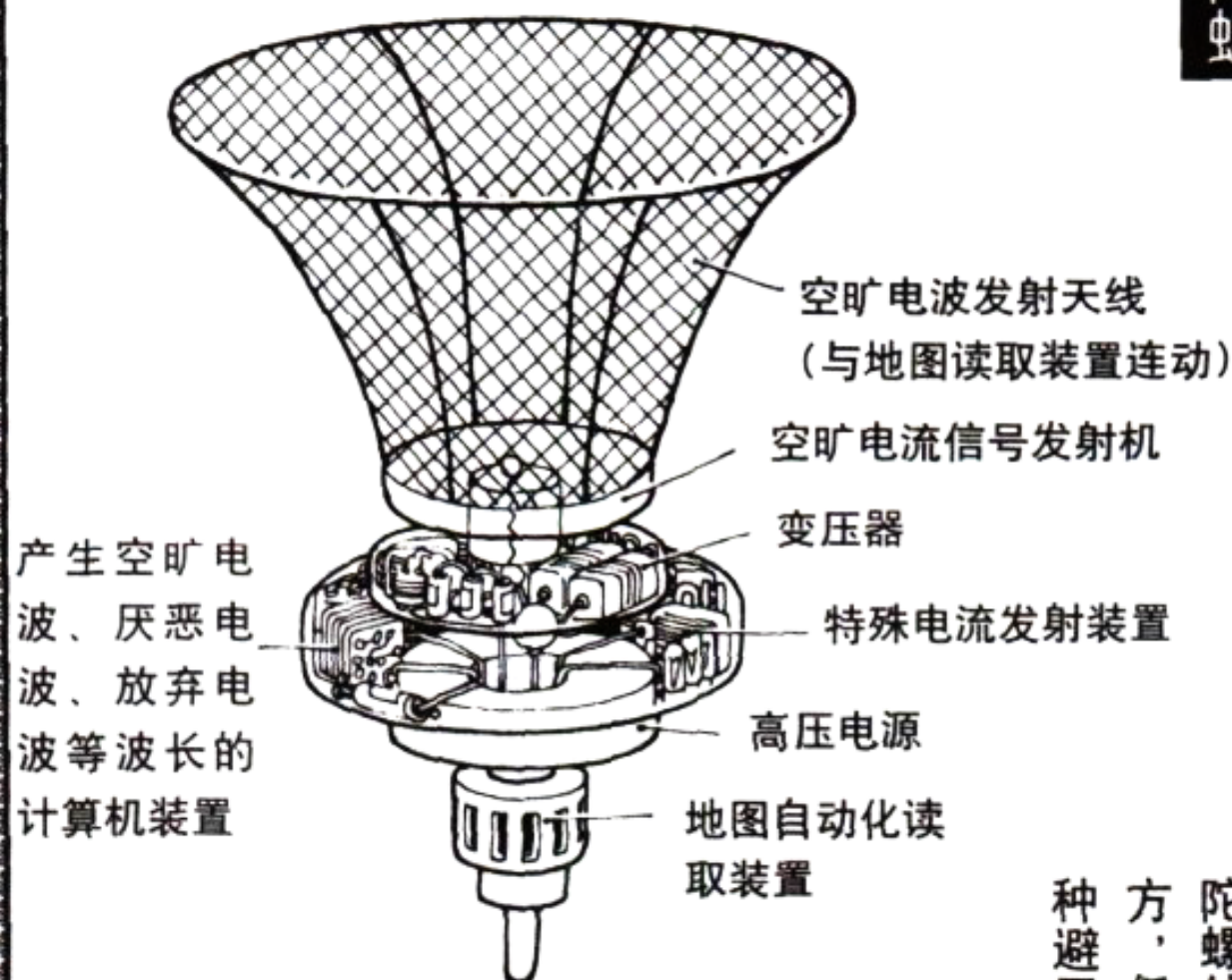

只要在地图上转动这种驱赶陀螺，陀螺处于静止状态时所指向的地方，任何人都无法靠近。这是一种避开拥挤的人群的好办法。

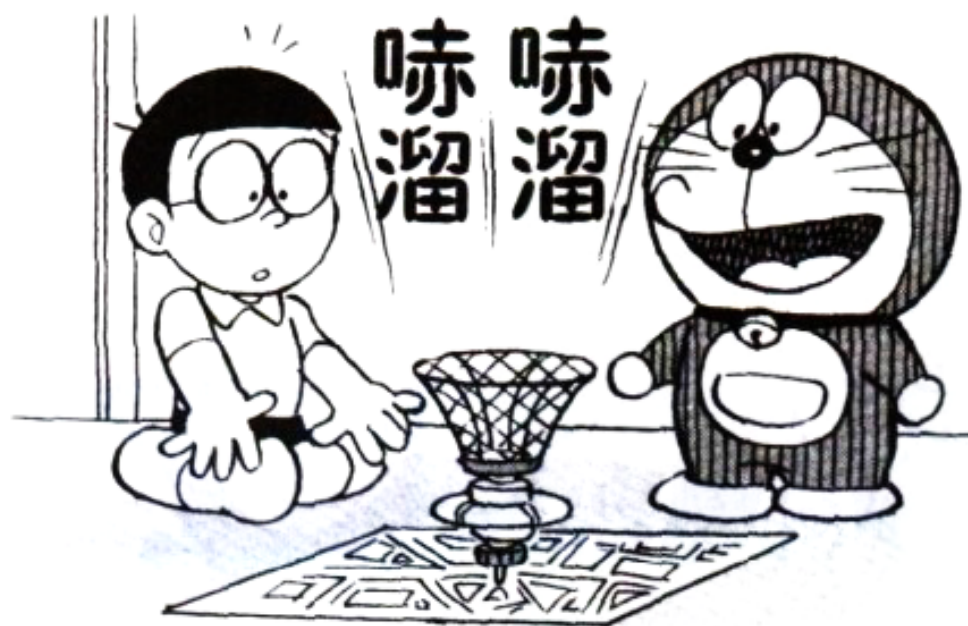

82 蛇妖之首

平时这种蛇妖之首就装在这个箱子里。

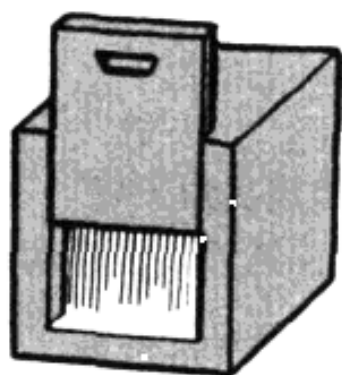

只要被这种蛇妖之首的眼睛里射出的光线所照射，任何生物的肌肉都会僵硬，变得像石头一样无法动弹。

噢



动不
动了！



83 进入画册的魔鞋

只要穿上这种进入画册的魔鞋，你就能进入到画册的故事中去。

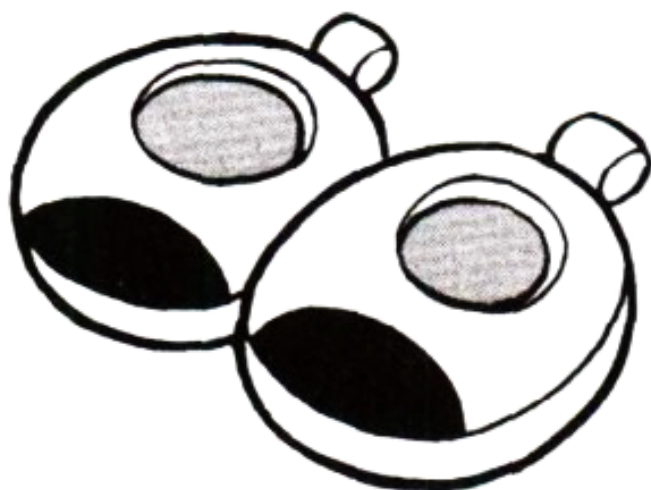

这样你就能进入画册的世界里了。

像这样站在画册的上面。

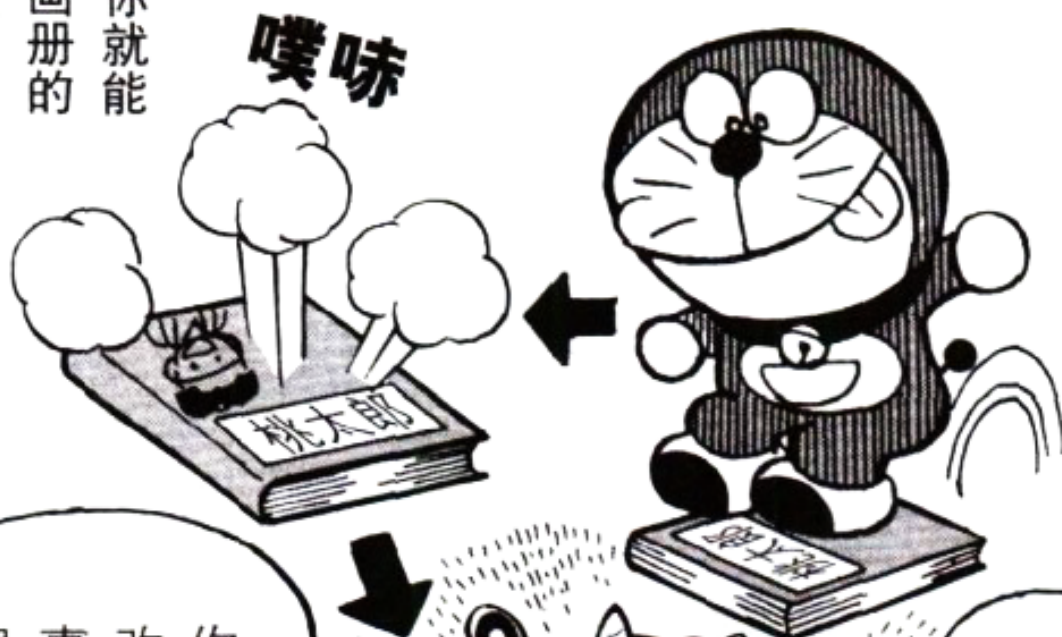

你还能改变故事的结果呢！

我战胜了桃太郎！

怎么？太奇怪了！

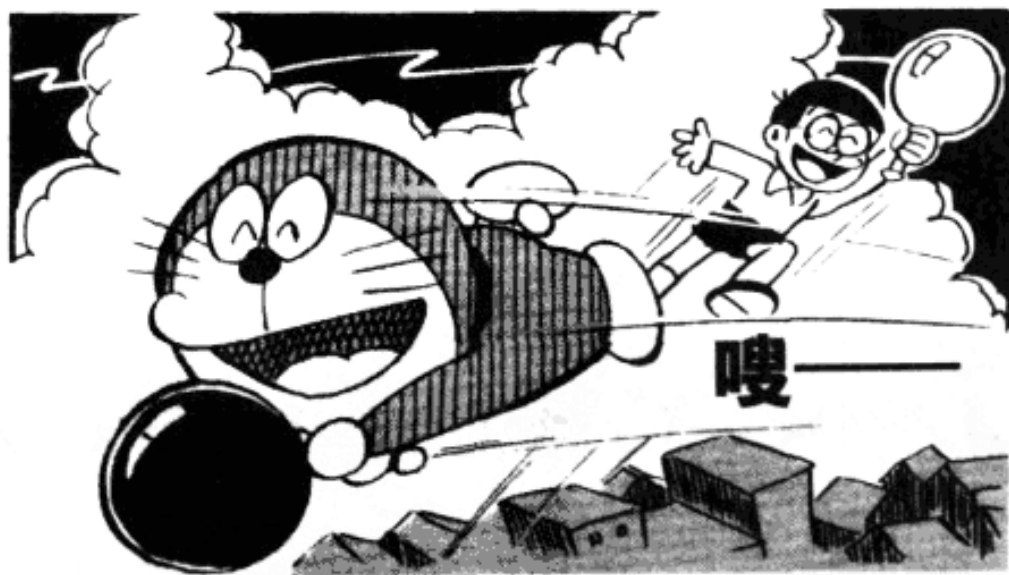
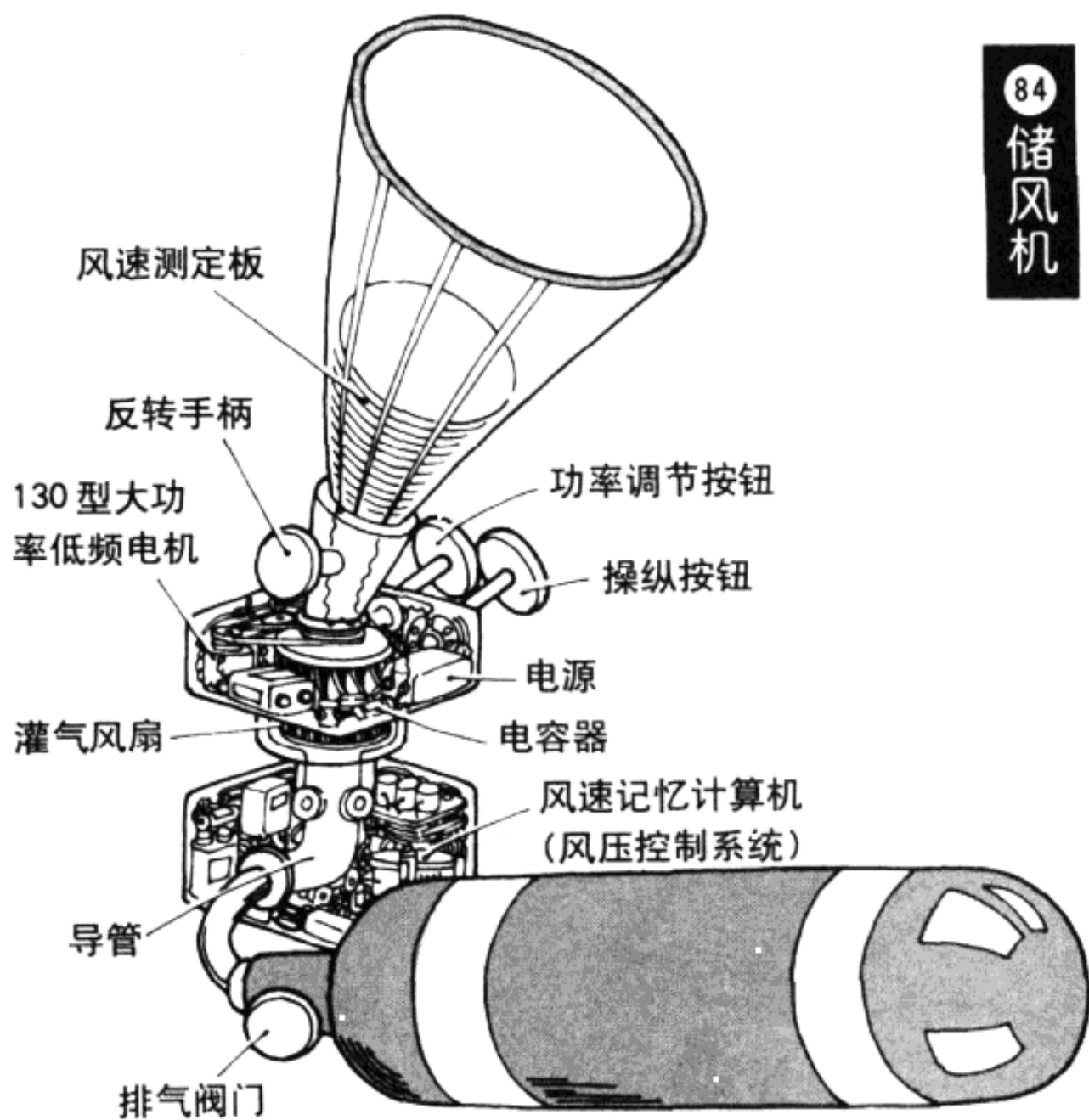

用储风机收集到的风全都存放在这个袋子里，只要轻轻一拧阀门，你就能飞到天上去。

有关哆啦A梦的道具问题

[53] 用哪种秘密道具能够边看电视边做作业?

大雄很想看电视，可是家庭作业不做也不行。用哪种秘密道具能够同时完成这两件事情呢？



Ⓒ 呼叫信号器

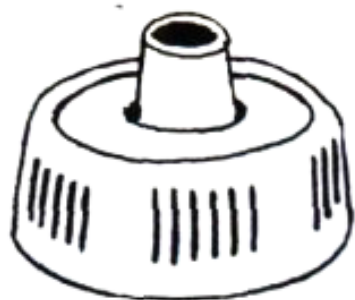

Ⓑ 微型脑袋



Ⓐ 电脑铅笔



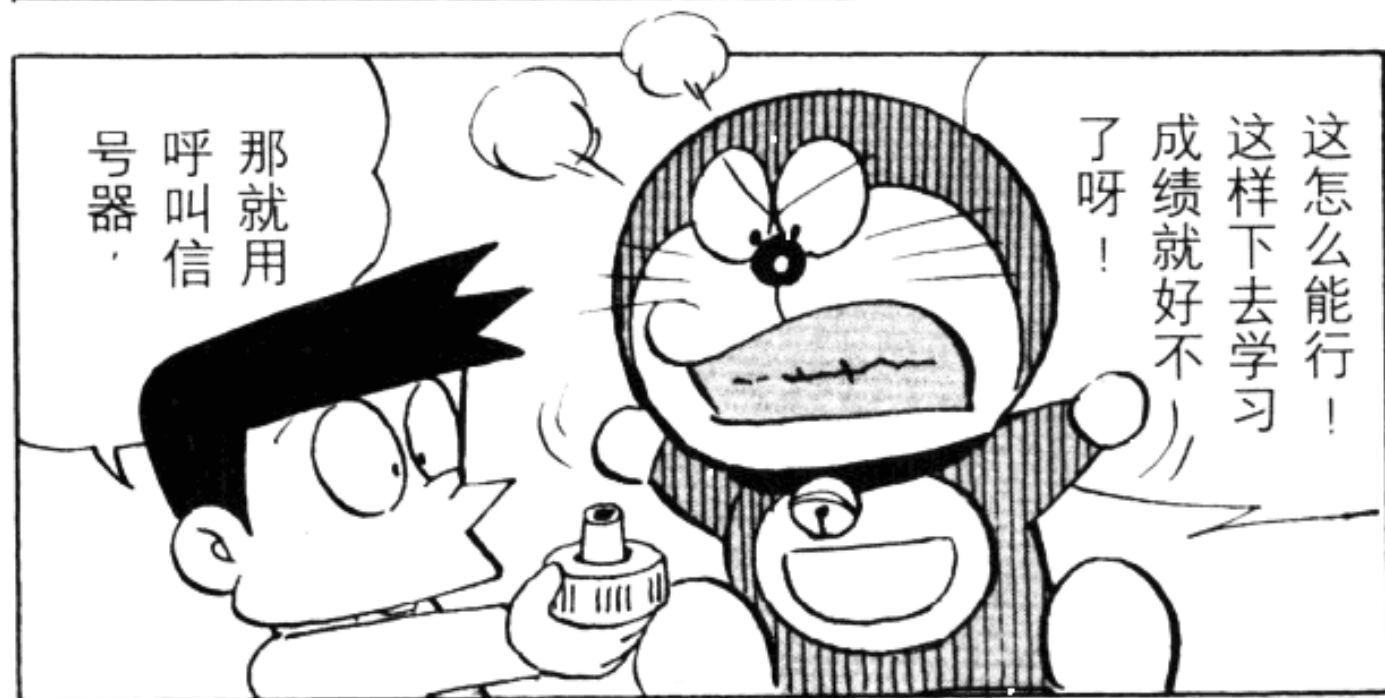

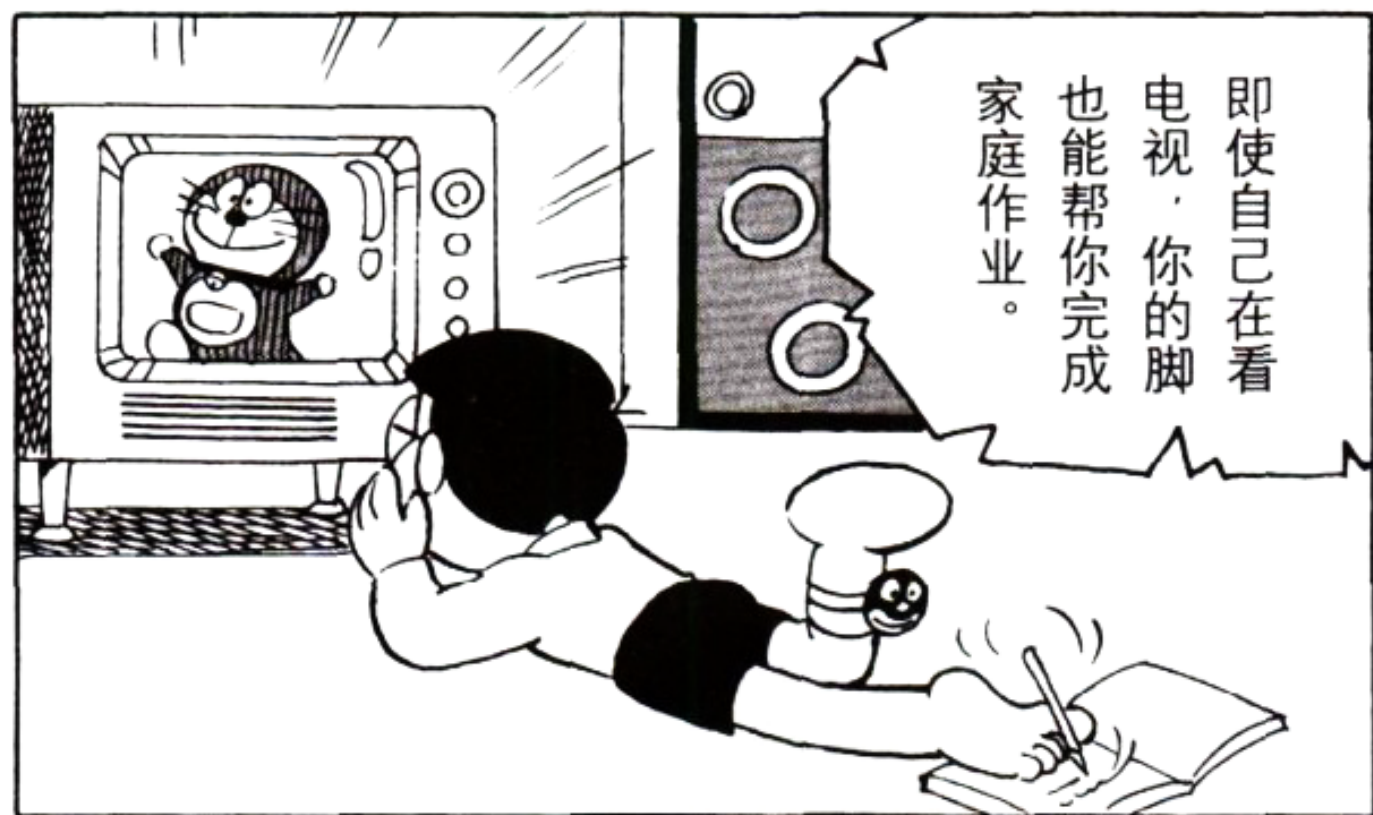

你要是有钱不往里存的话，强迫型储钱箱就会往你身上洒墨汁。

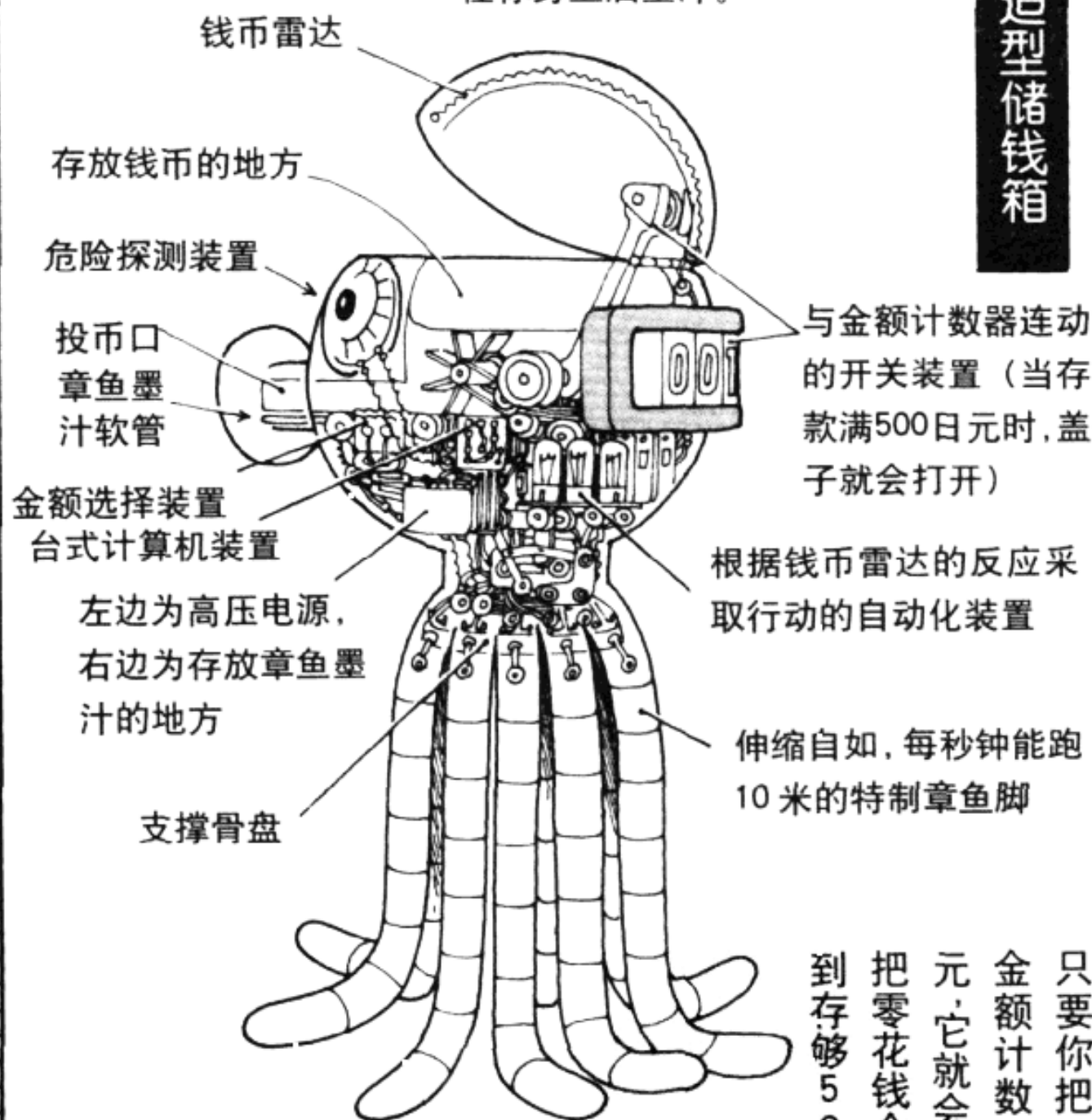

只要你把强迫型储钱箱上的金额计数器设定为500日元，它就会一直追着你，让你把零花钱全都存入储钱箱，直到存够500日元为止。

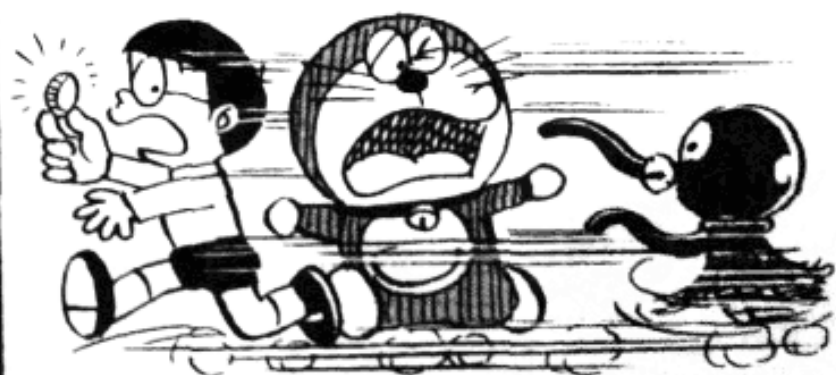

有关哆啦A梦的道具问题

[54] 当厕所被他人占用的时候，用哪一种秘密道具呢？

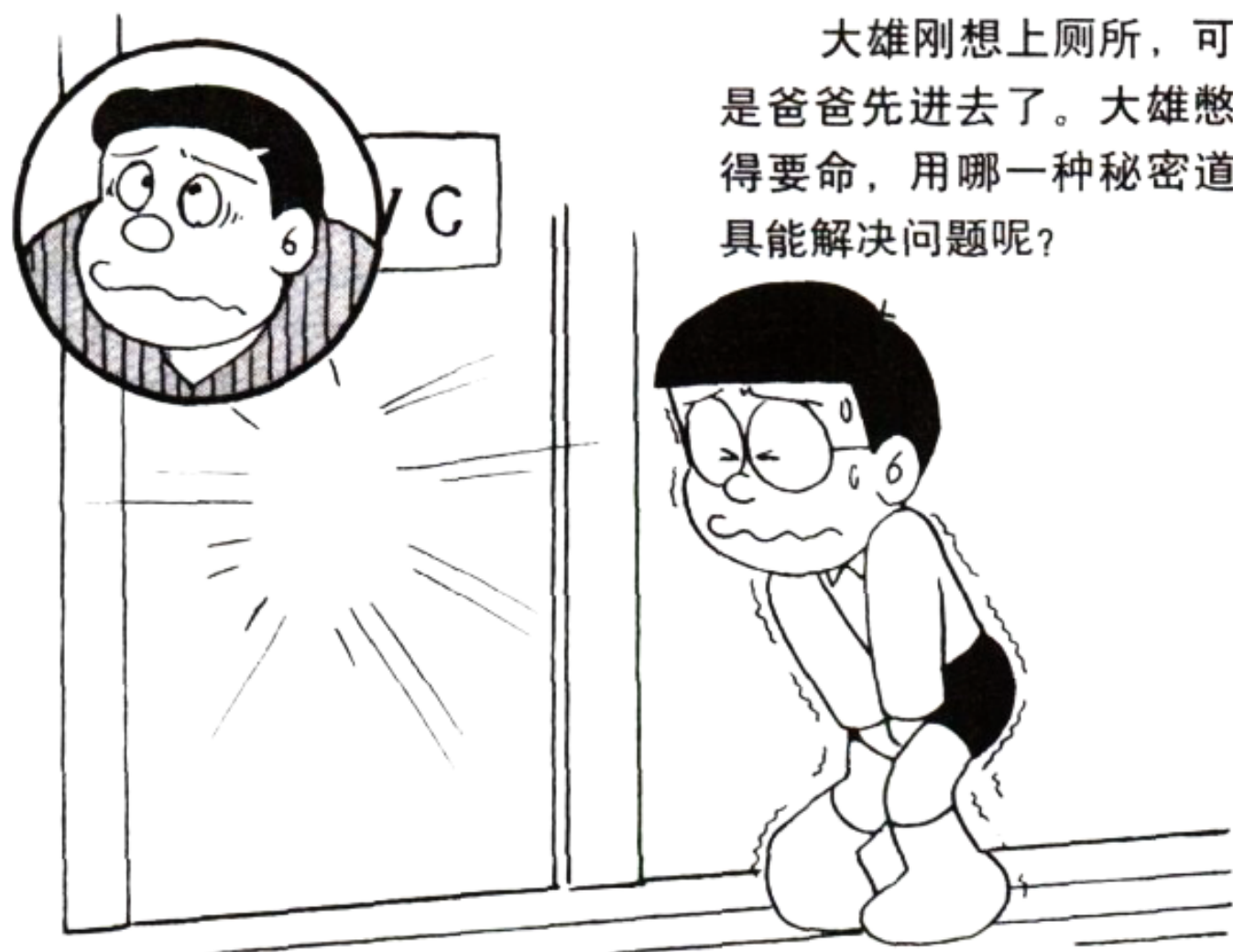

C 无房间的门



B 挖洞铁环



A 慢性药





只要把无
房间的门
装在一
般的墙上，
就全都解
决了。

→ 这就是无房间的门。



赶紧跑到这所房
间的厕所里去。



只要像这样一打开
房门，那里就会出
现一个房间。



虽说有点憋不
住，可是还是
不要随地小便
的好。

嗯？

即使我吃下慢性药，
使动作变得迟缓，

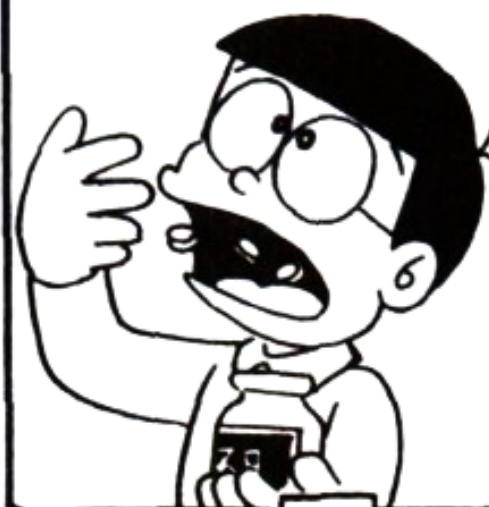

即便是使
用挖洞铁
环，强行
钻进厕所
里去，



可如果蹲在厕所里的
人在那儿看起书来了，
那也等不及呀！



要想两个人同时使
用一个马桶，也太
困难了吧。



结果：看来，慢
性药也好，挖洞
铁环也好，都不
太管用，还得使
用无房间的门。



只要你一边说出自己想去的
地方，一边把这种爆炸胡椒撒到
边人的脸上，你就会
被他的一个喷嚏喷到
目的地去。



有关哆啦A梦的道具问题

[55] 用什么秘密道具能轻松地上下楼梯?

大雄的房间在二楼, 每天上下楼使他感到非常疲劳。用哪一种秘密道具能帮他解决这个问题呢?



C 豪华变形灯

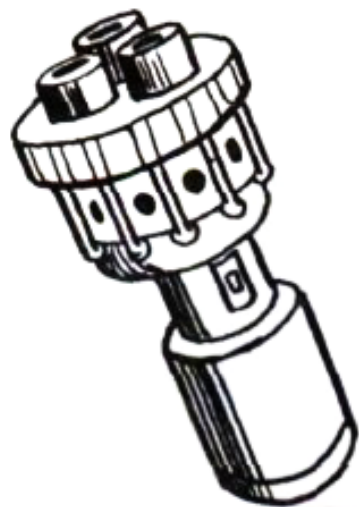

B 万能大炮

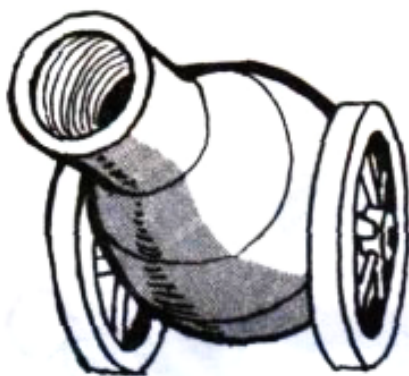

A 瞬间返回徽章



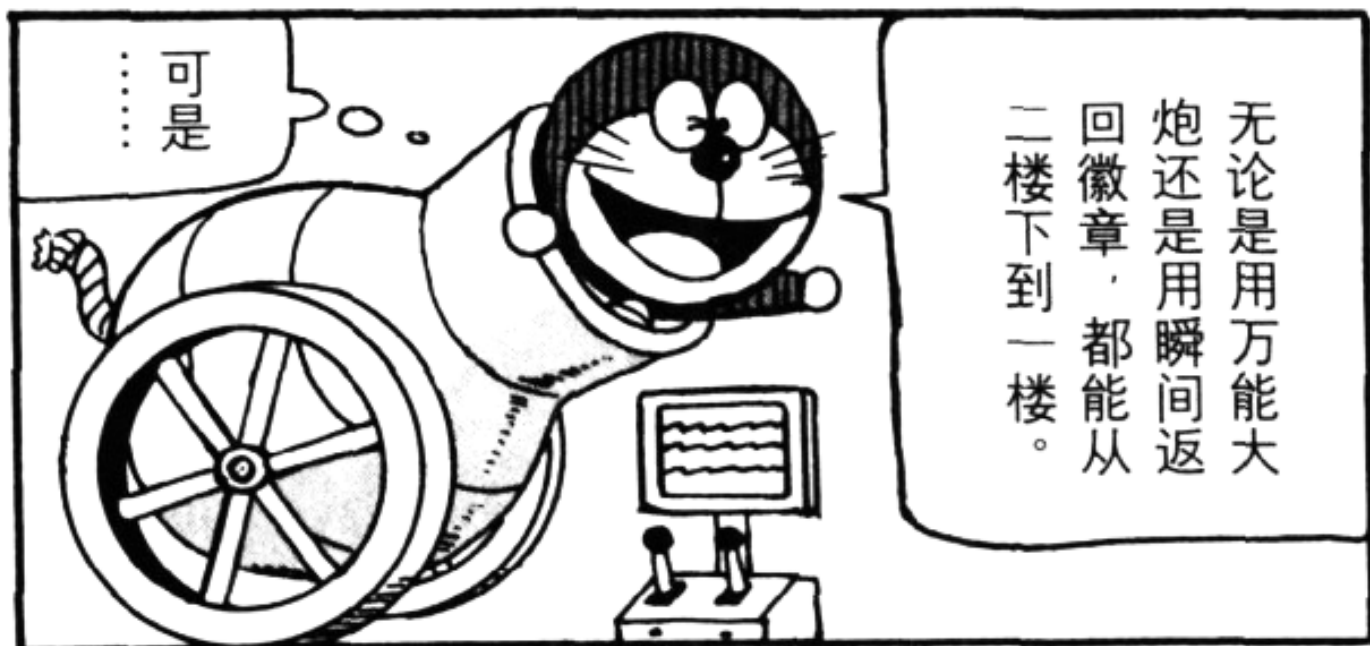

……可是……

无论是用万能大炮还是用瞬间返回徽章，都能从二楼下到一楼。

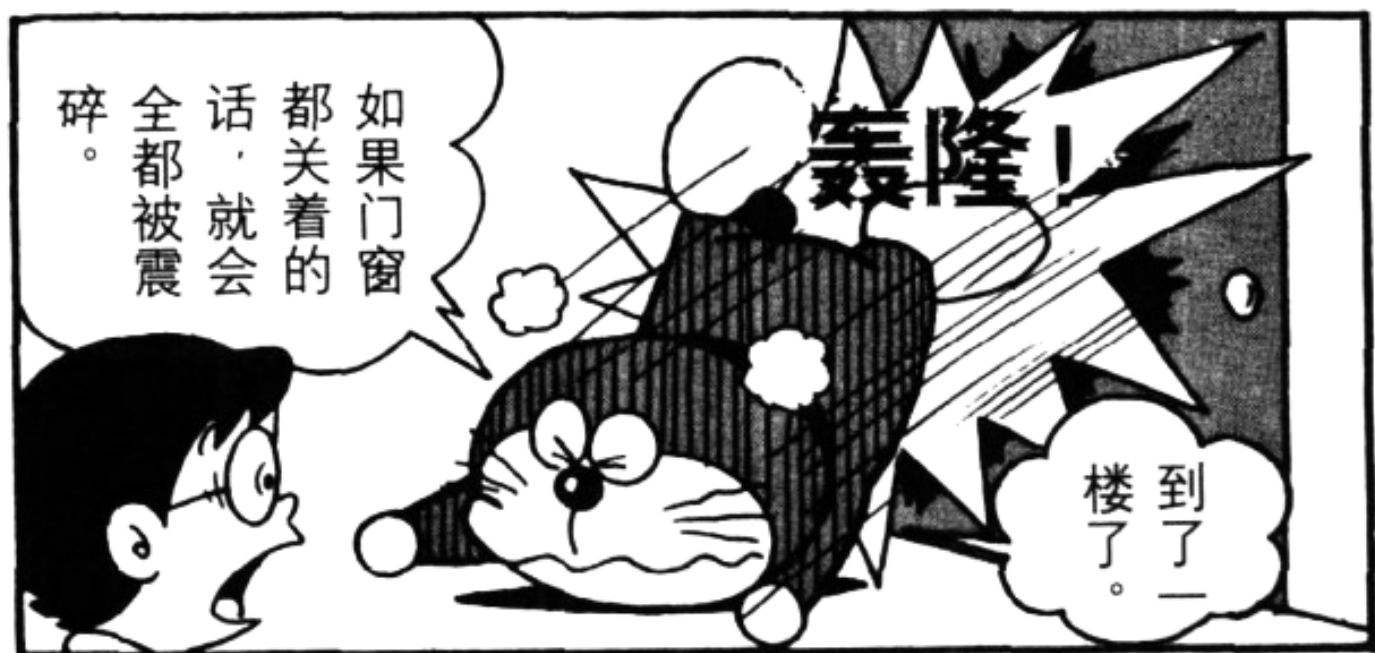

如果门窗都关着的话，就会全都被震碎。

轰隆!

到了一楼了。



再说，要是门关着的话，还是没法返回。

用瞬间返回徽章必须得把其中的一半拿到你想去的地方才行。



87 水族馆气体

只要把这种水族馆气体喷到玻璃上，上面就会显现出海里的情形，使你能够感受到水族馆里的氛围。



有关哆啦A梦的道具问题

[56] 当家里停电的时候，用哪一种秘密道具比较好呢？

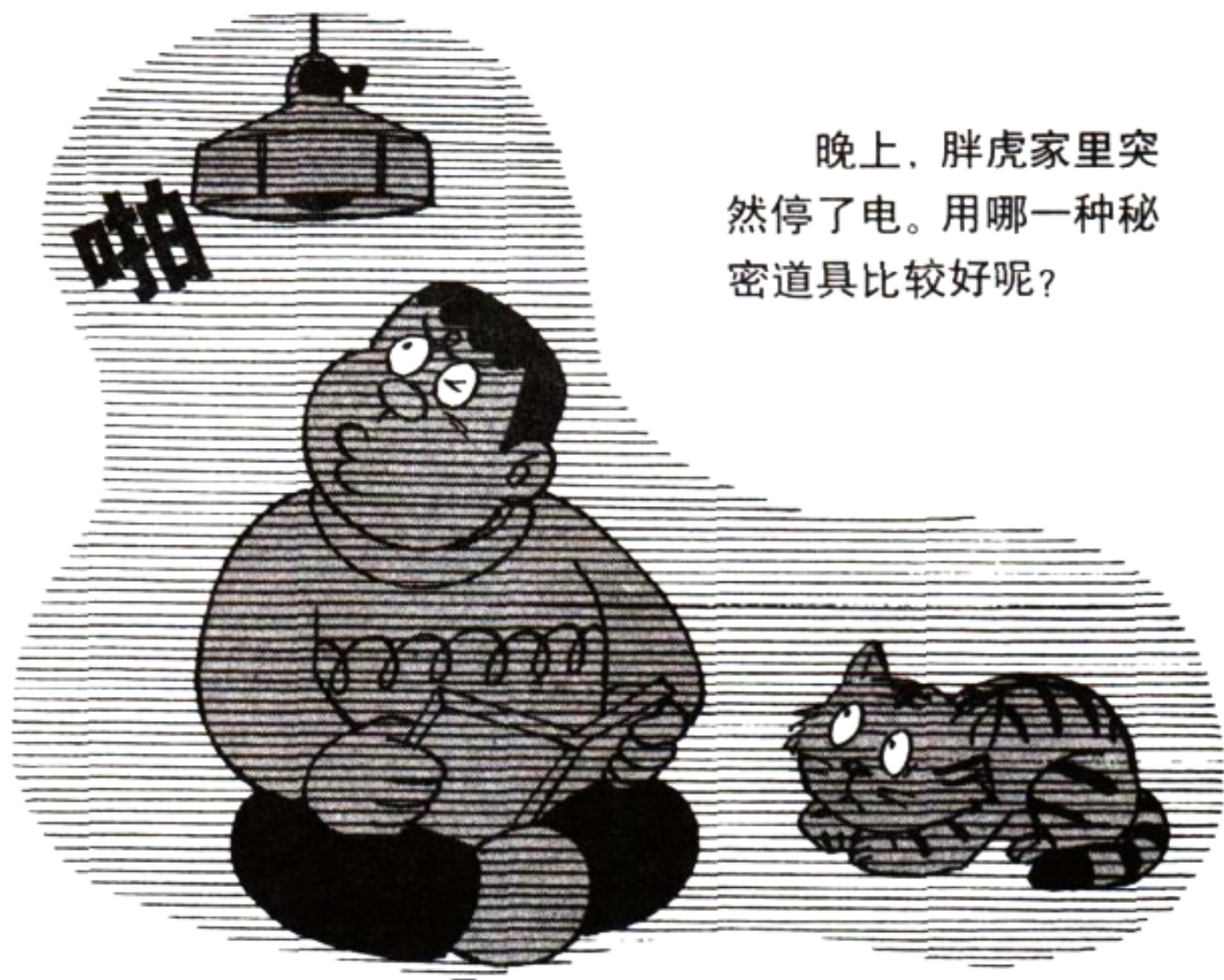

晚上，胖虎家里突然停了电。用哪一种秘密道具比较好呢？

□ C 元旦日出的套装道具



控制器

夜晚气体

□ B 逆时钟



□ A 鬼怪灯



在停电的时候，如果你
端出鬼怪灯的话……



亮是稍稍亮了一些，但
不知为什么……

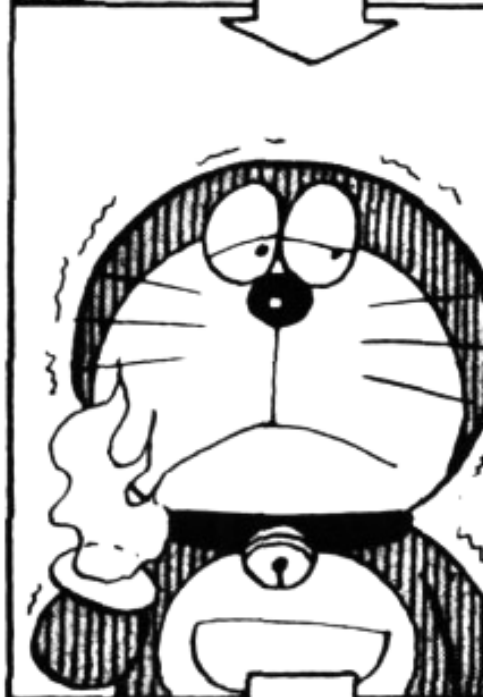

心里会越来越害怕，
最终大叫起来。



如果在夜晚使用元
旦日出的套装道具
的话……



夜晚就会变成早晨，



捉起小偷来可就方便了。

不过，这会引来很
大的混乱。



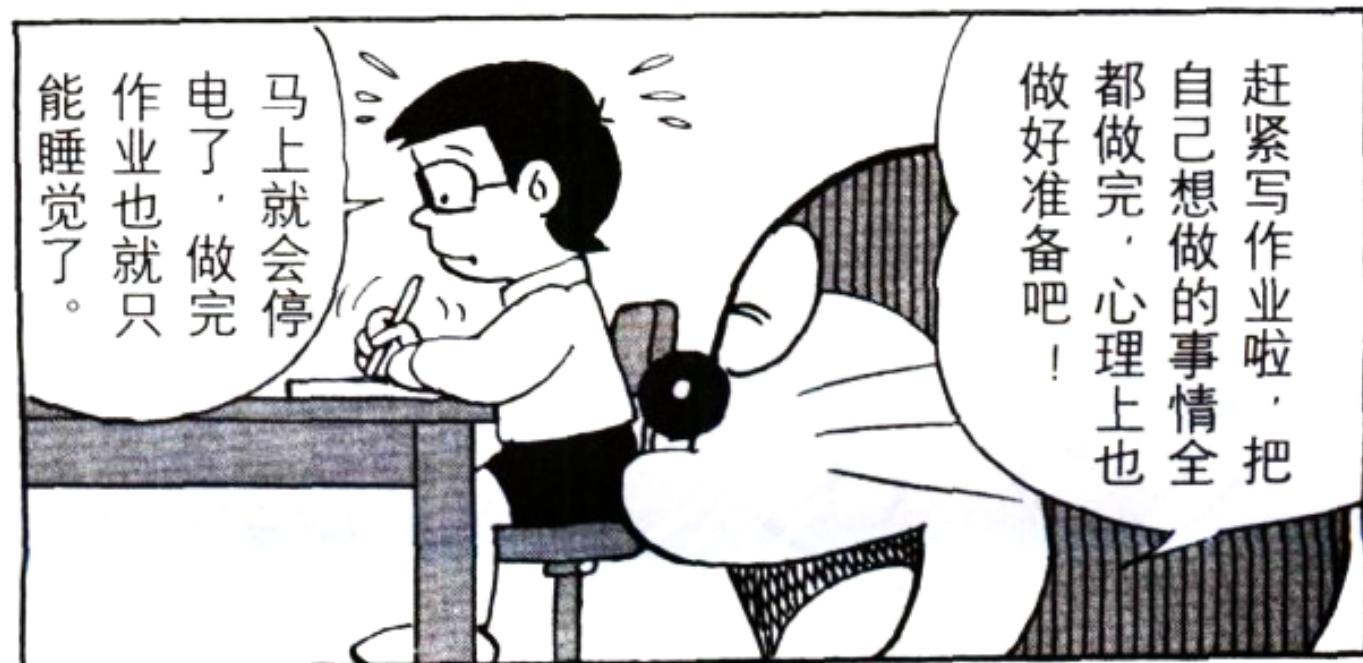
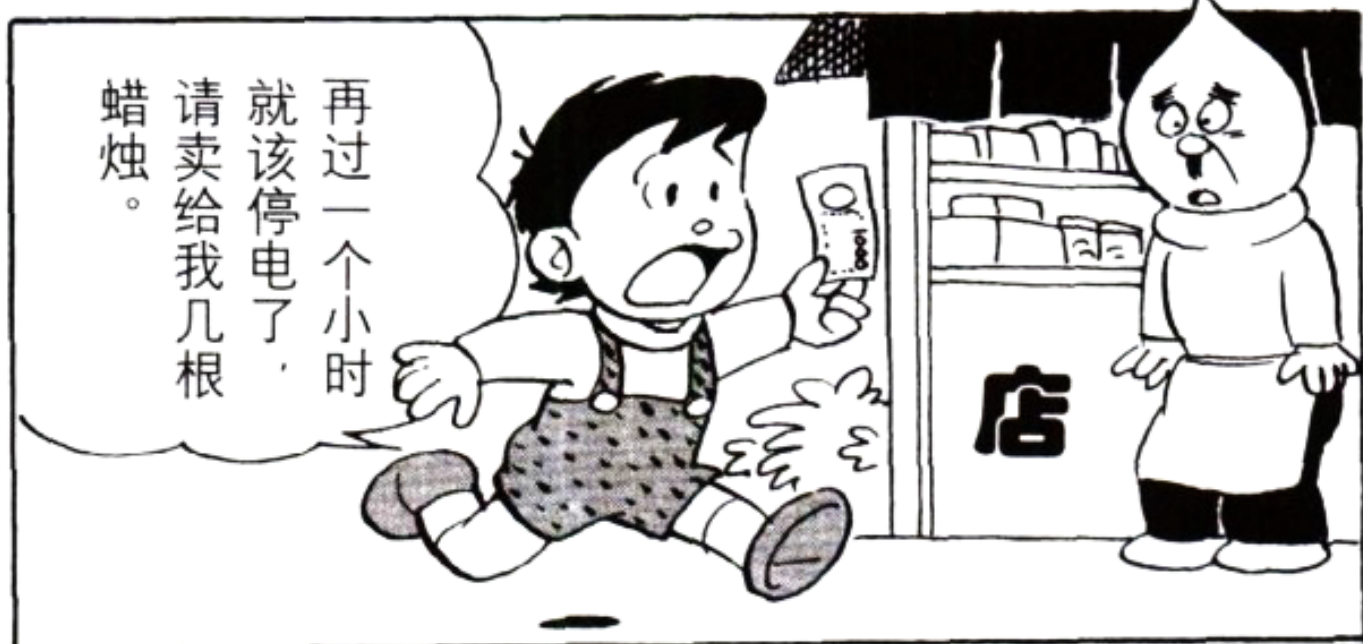
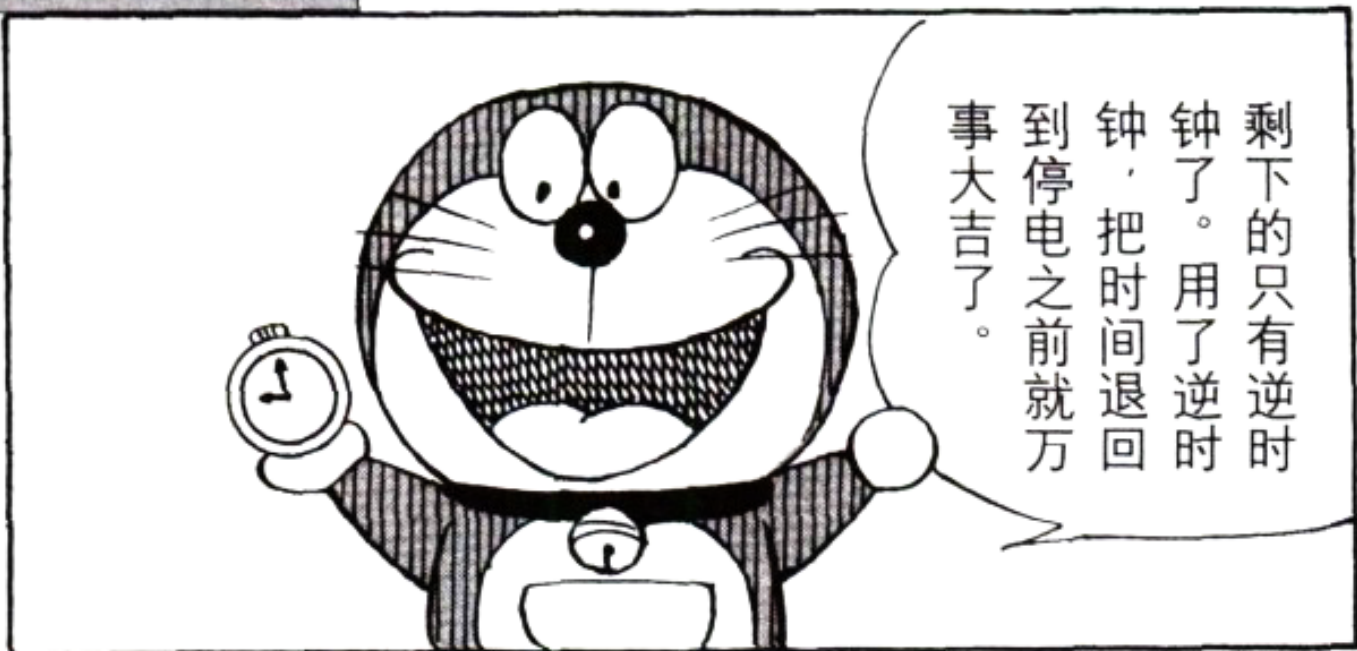

只要把这种空想镜头
安装在望远镜上，就
能看到过去的人们想
像出来的事物了。



有关哆啦A梦的道具问题

[57] 地震的时候，用什么秘密道具能确保安全呢？

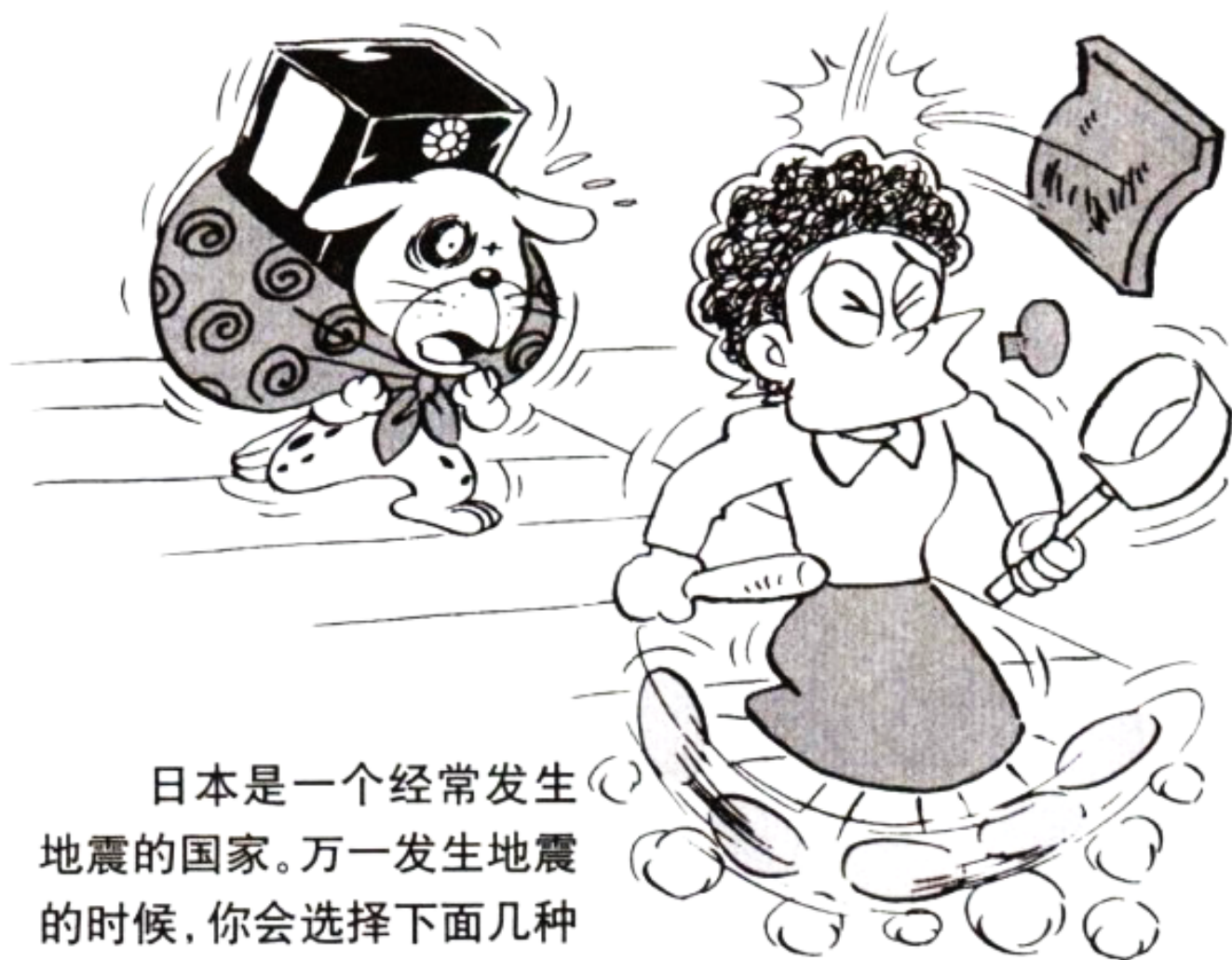

日本是一个经常发生地震的国家。万一发生地震的时候，你会选择下面几种秘密道具中的哪一种呢？

C 安全罩



B 灾难预报器



A 蜗牛屋



我认为逃进蜗牛屋是最好的办法。

难得你这么准呀！

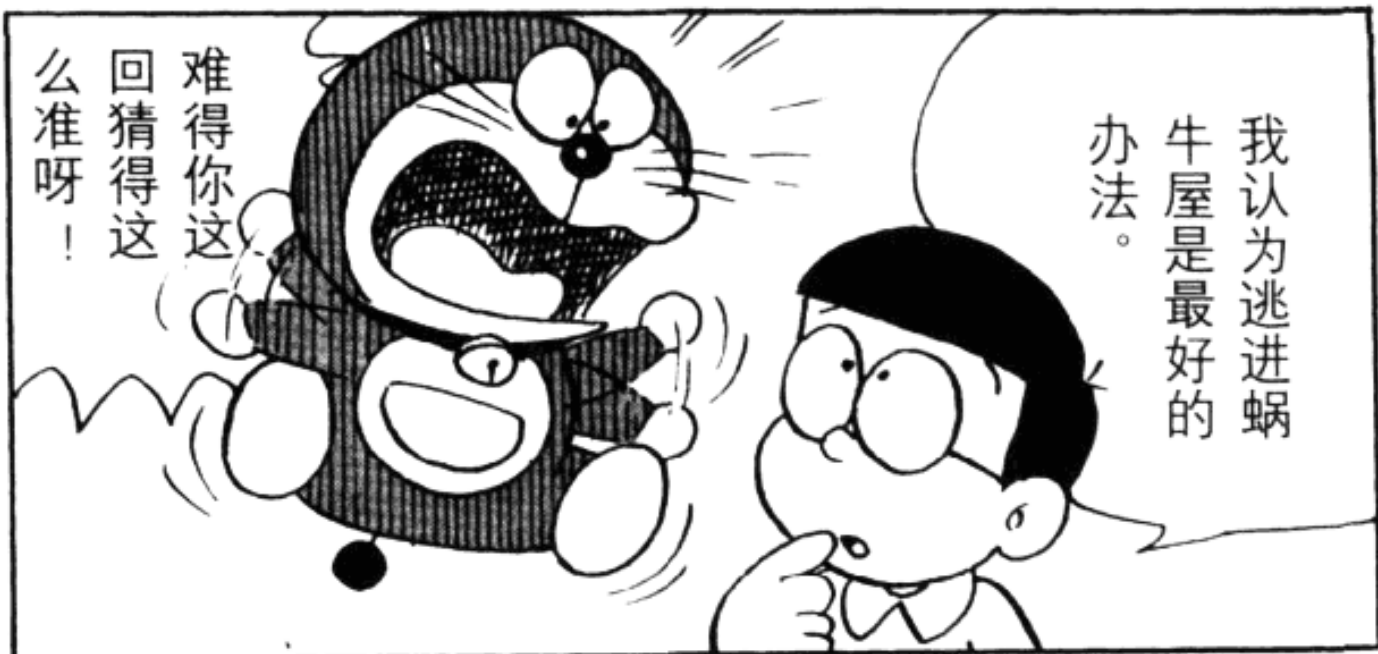

无论发生地震，还是发生火灾，只要钻进蜗牛屋里，就绝对能保证你的人身安全。

要是再盖上盖子的话，就更没问题了。



你该没有发烧吧？



可是大雄君全都知道了。

嘿！





如果是在安全罩里的话……



无论外边发生什么事情，躲进安全罩里都很安全。

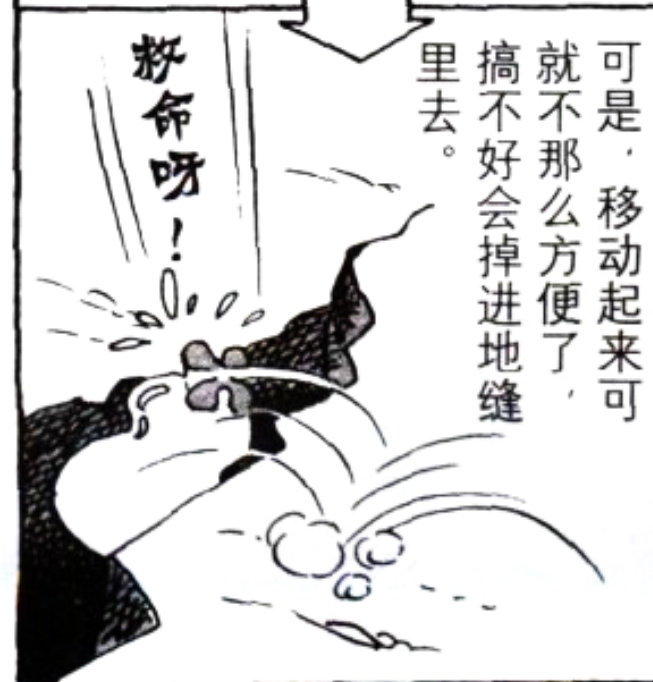

可是，移动起来可就不那么方便了，搞不好会掉进地缝里去。

救命呀！



如果把灾难报警器戴在手腕上的话，

当灾难临近的时候，报警器就会发出警报。

哔哔哔



是要发生地震了吧？钻到桌子下面就放心了。

哔哔哔



你以为是会发生地震呢，可谁想到却发生了火灾。

89 卧铺箱房屋移动装置



只要把这个徽章贴在家里的
大门上，再一摇动把手，
整个屋子就能在铁路线上移动。
不过，移动只能在夜间进行。

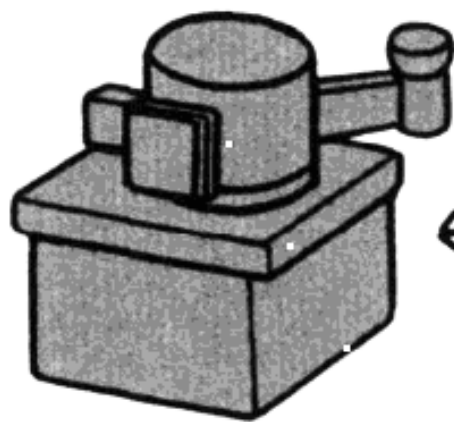

← 把手

只要有铁路，
什么地方都能去。

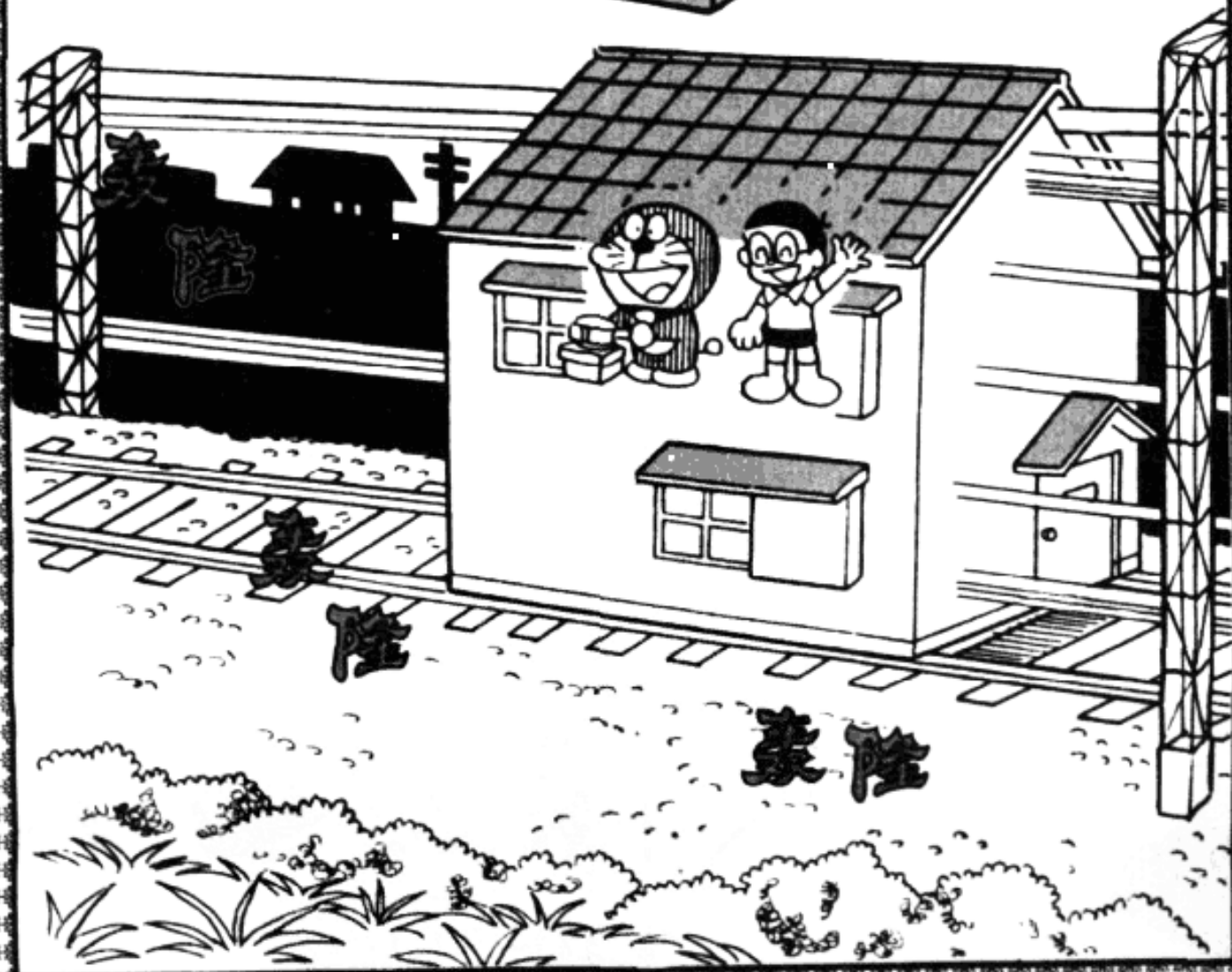

在户外

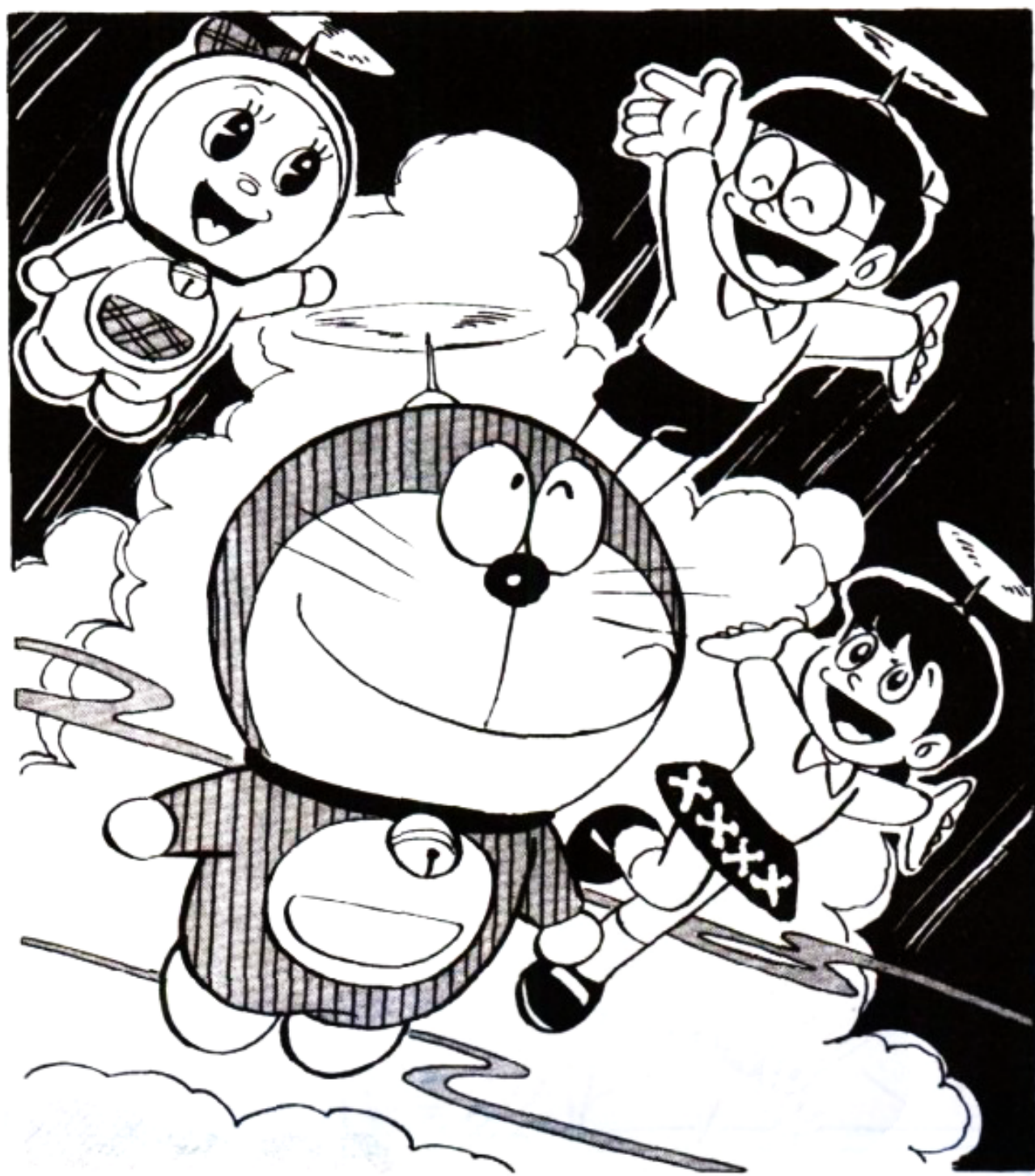

这是一种专门将别人遗忘的物品送还失主的机器。

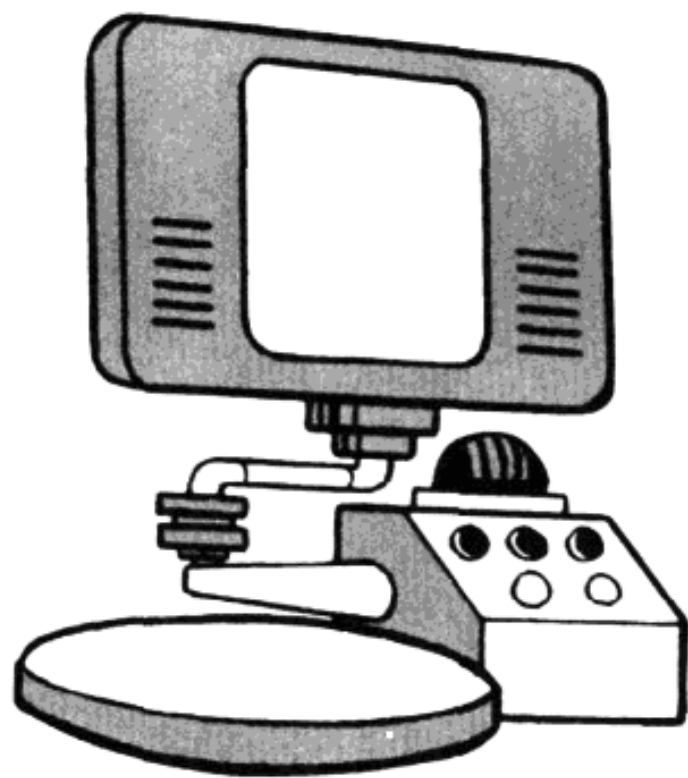

学校

大雄家

谢谢你哆
啦A梦!

我忘记带
家庭作业
了!

把准备
送还的
东西放
在这里。

好吧，我
就用遗忘
物品送还
机给他送
过去!

有关哆啦A梦的道具问题

[58] 用哪一种道具能逃脱孩子王的追赶?

最令人生畏的孩子王从后面追上来了,用哪一种秘密道具能逃脱他的追赶呢?



C 代人受过手套



B 空气预制件制造机

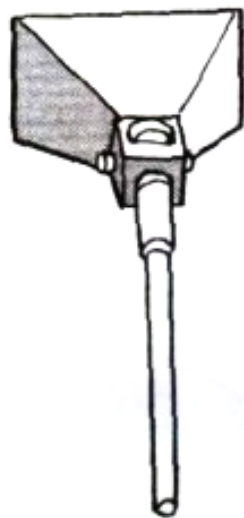

A 前进标志



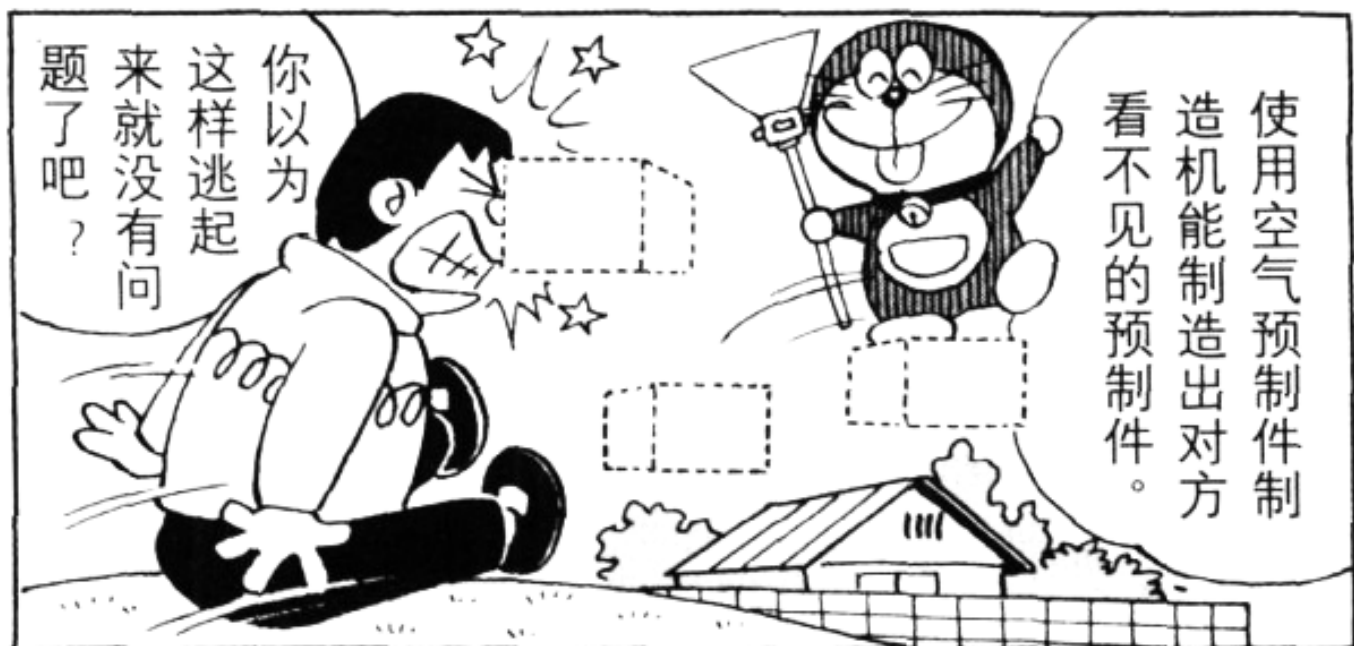

你以为这样逃起来就没有问题了吧？

使用空气预制件制造机能制造出对方看不见的预制件。

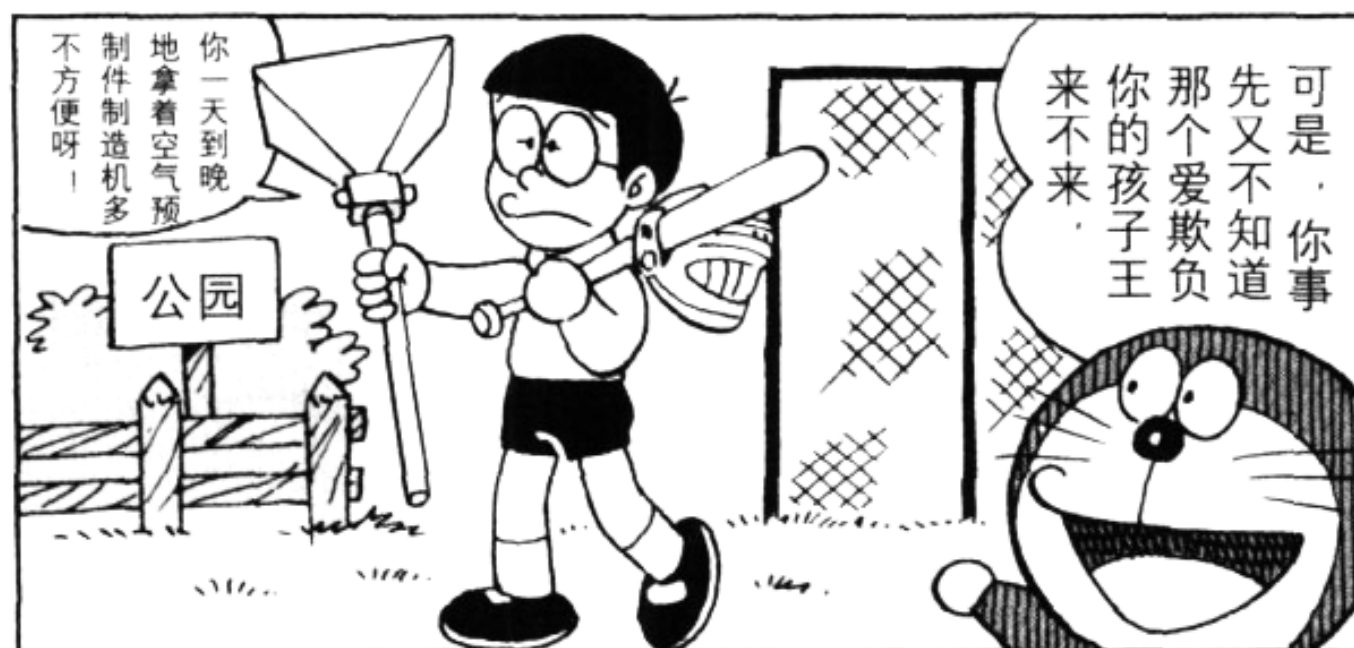

你一天到晚地拿着空气预制件制造机不方便呀！

公园

可是，你事先又不知道那个爱欺负你的孩子王来不来。



无论什么不好的事情都会由对方来替我承受了。

那就用代人受过的手套吧！戴着这种手套只要一碰对方，



91 体验珍贵机

平时毫无察觉地使用着周围的东西，这种体验珍贵机能让你体验到它们的珍贵。



有关哆啦A梦的道具问题

[59] 用什么道具才能安全地登山呢?

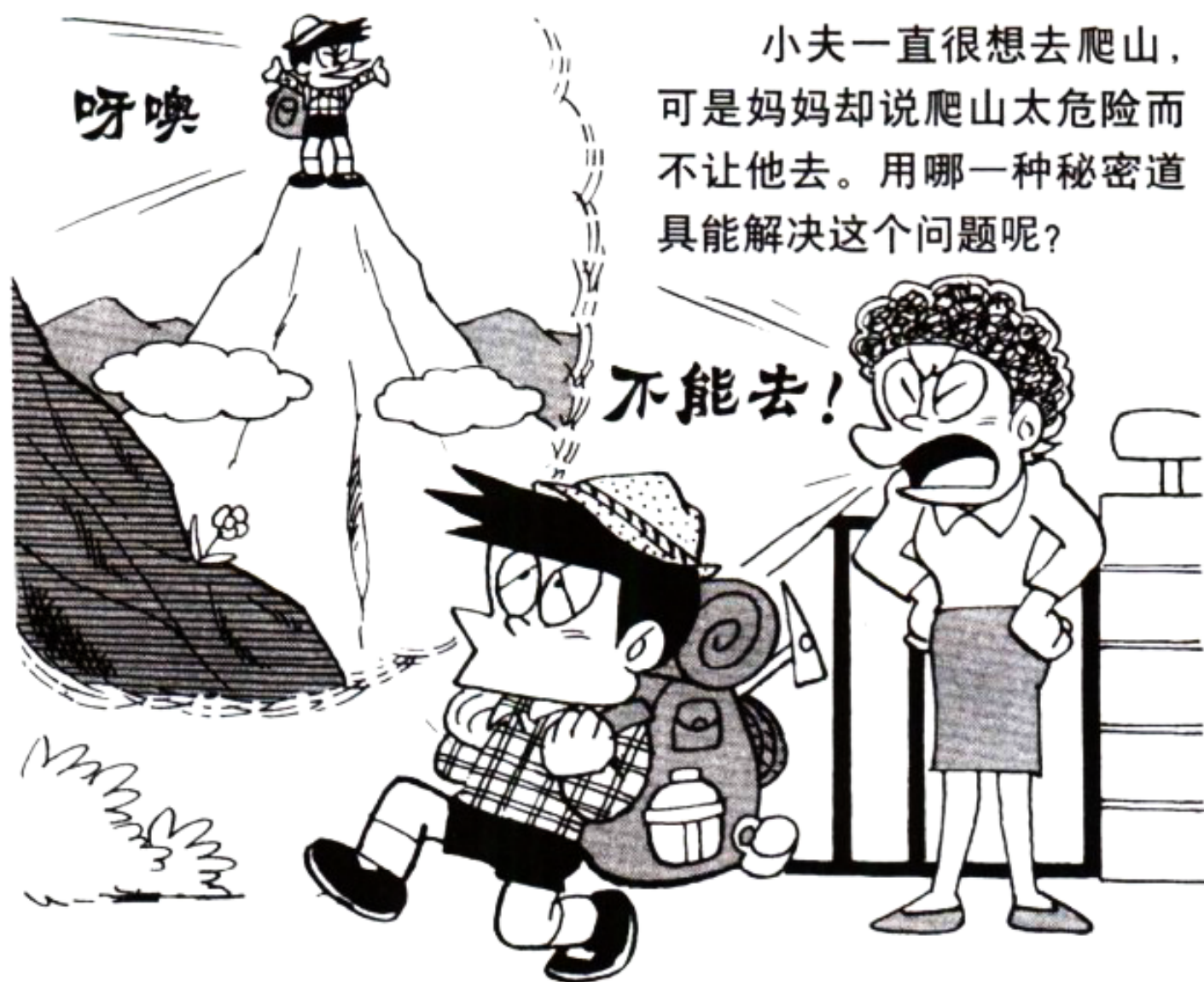

Ⓒ 登山通行证



Ⓑ 野营配套组合

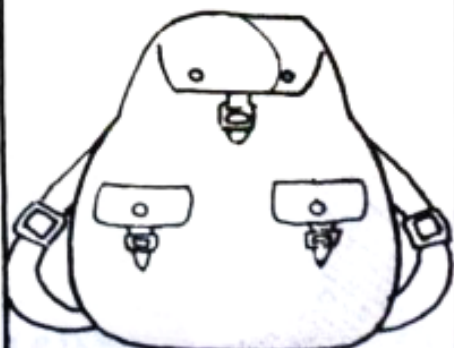

备有炊事用具及帐篷等野营用品的组合包。

Ⓐ 小矮人帽



想要登山的人，
即便使用了野营
配套组合，

尽管能体
验到野营
的气氛，

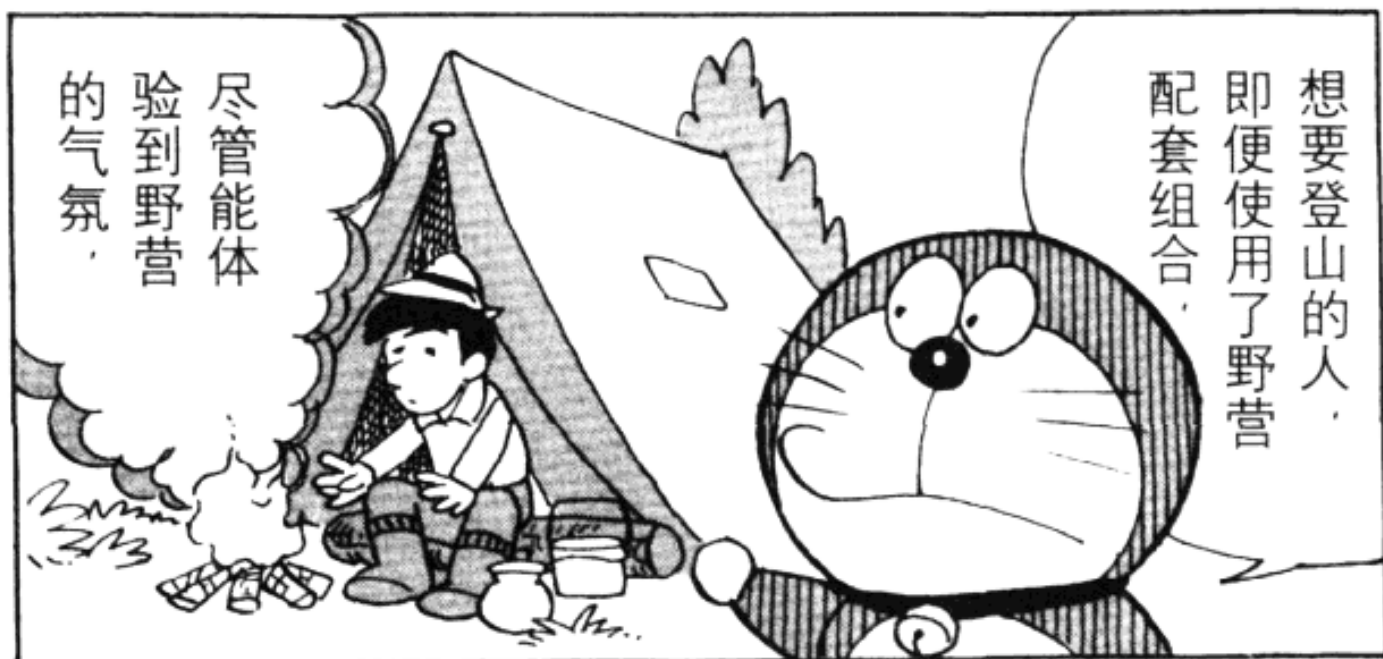

但终究还
是无法体
验登山
的感觉
呀！



那就使
用登山
通行证
吧！

不就是你妈
妈不让你去
爬山吗？



你是说无论干了
什么坏事都能得
到谅解的恶魔通
行证嘛，我倒还
真的有。

可是，登山
通行证之类
的，我的道
具里面根本
就没有这种
东西呀！





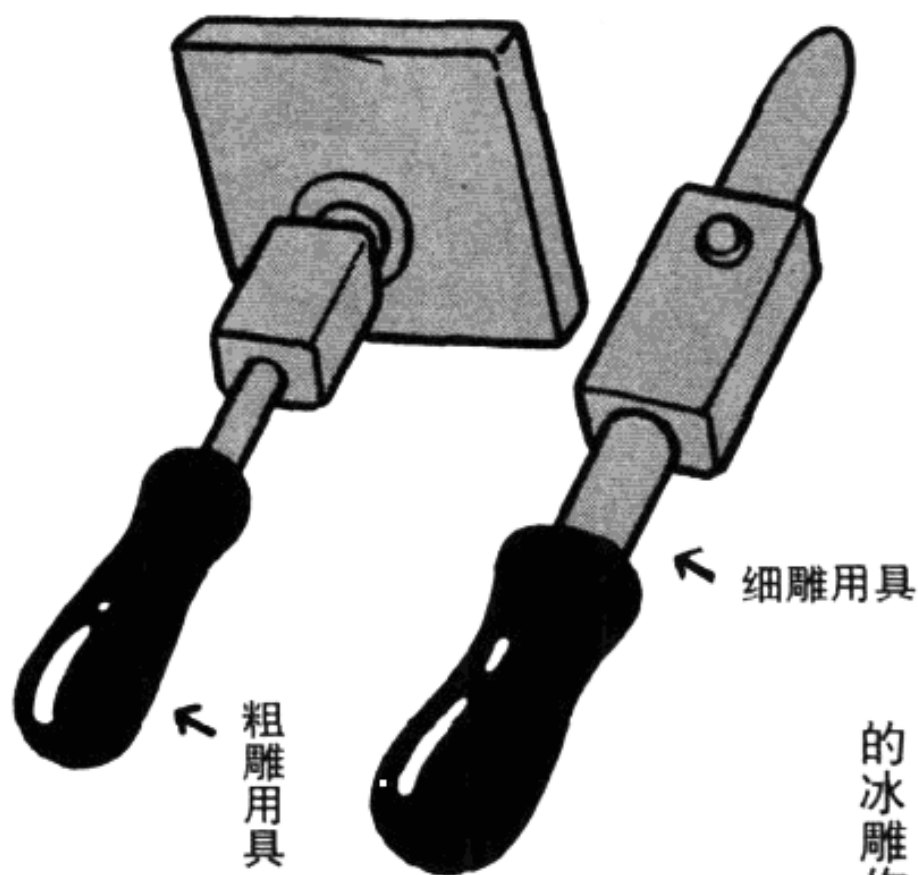

如果使用这种冰雕器具的话，你就能随心所欲地雕刻出各种各样的冰雕作品。



有关哆啦A梦的道具问题

[60] 新买的自行车被摔坏后，用哪种秘密道具能修好呢？



大雄刚买的自行车，在骑出去玩耍的时候摔了一个大跟头，自行车自然也被摔坏了。使用哪一种秘密道具能修好他的自行车呢？

C 豪华变形灯

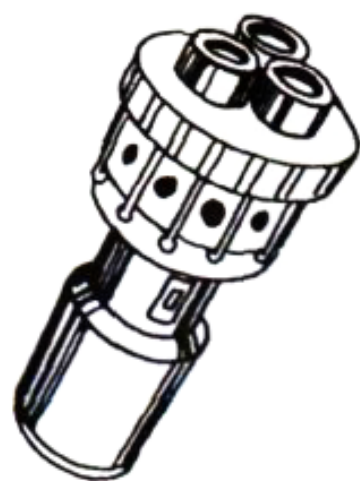

B 复原光线

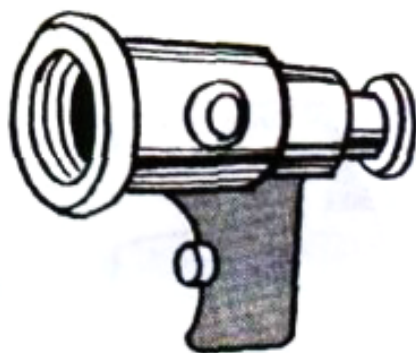

A 复原电筒





用复原电筒照一下试试就知道为什么了。

啪



为什么？

不管怎么说，用复原电筒肯定是可行的。



哇！这是什么东西？

瞧见了。吧？自行车被复原成了制造自行车的原料——橡胶树和铁矿石了。

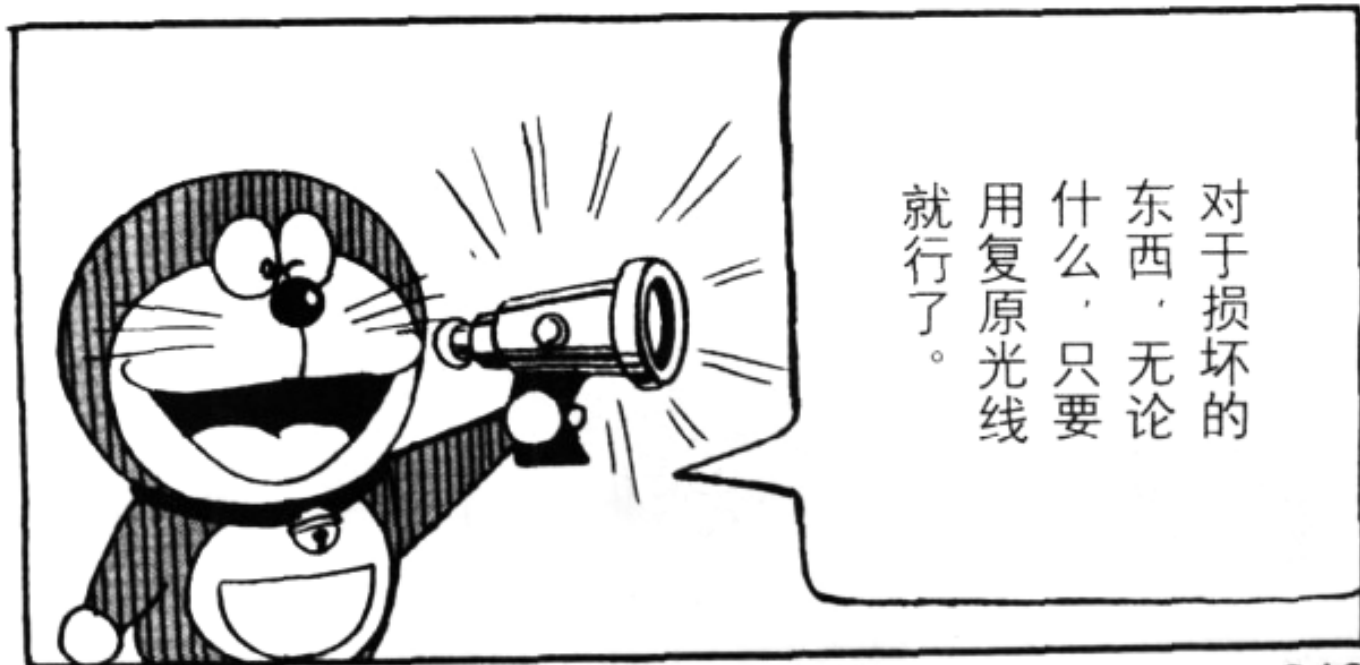

对于损坏的东西，无论什么，只要用复原光线就行了。

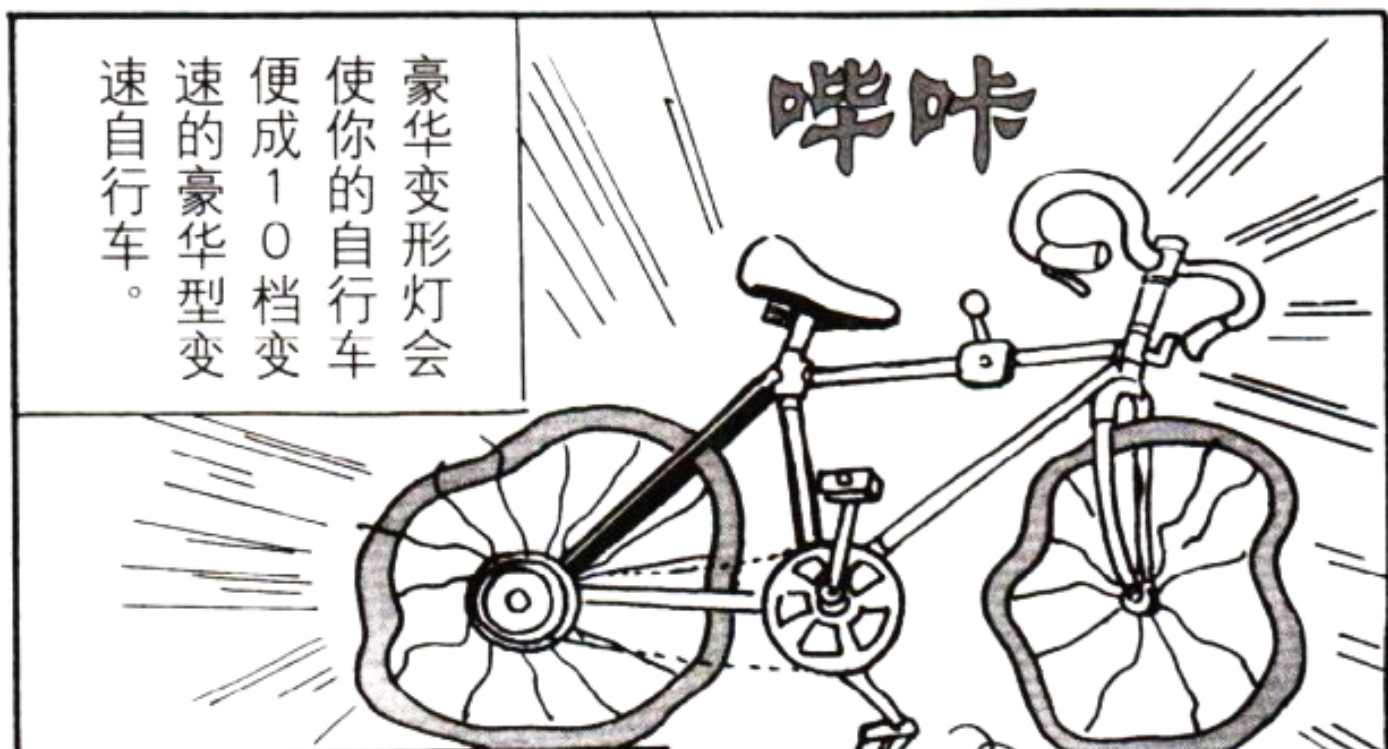
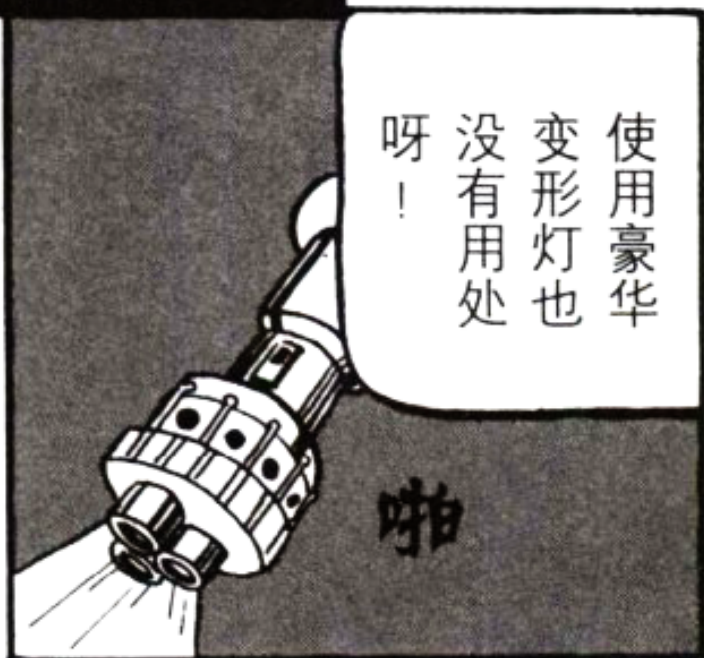

这是一种想去什么地方就能去什么地方的方便之门。门上有12个按键，通过这个门能够到达12个不同的地方。

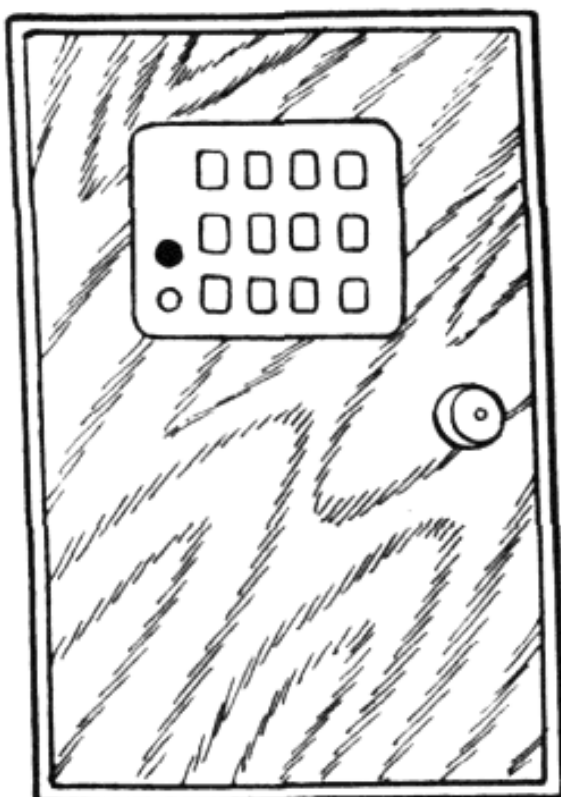

① 拆卸。

② 在背面写上你想去的地方。

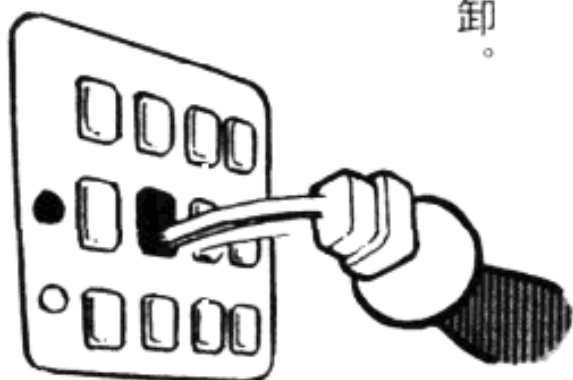

③ 同时按下这个键和红色的按键。

④ 只要一开门就到了你想去的地方了。



有关哆啦A梦的道具问题

[61] 用什么秘密道具能抓住河里的小鱼?

我大雄是个没用的家伙，根本就抓不住呀！

大雄在开春的小河里发现了很多野生的小鱼。他非常想捉几条，可是既没有捉鱼的工具，又没有装鱼的东西。用哪一种秘密道具才能抓住河里的小鱼呢？



C 普通照相机



B 水手套



A 宠物用鱼食



只要在水里
撒上一点宠
物用鱼食，



你以为这
样一来小
鱼就能在
空中游动
所以抓起
来就很容
易了吧？

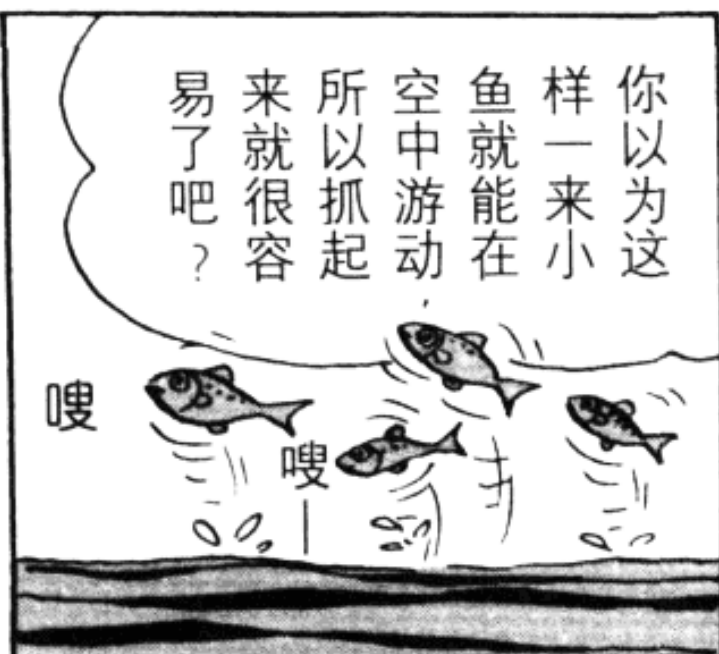

其实可没那么
容易。由于鱼
儿在空中的动
作非常敏捷，
所以抓起来也
非常困难。



在这方面，
有了水手
套就方便
多了。

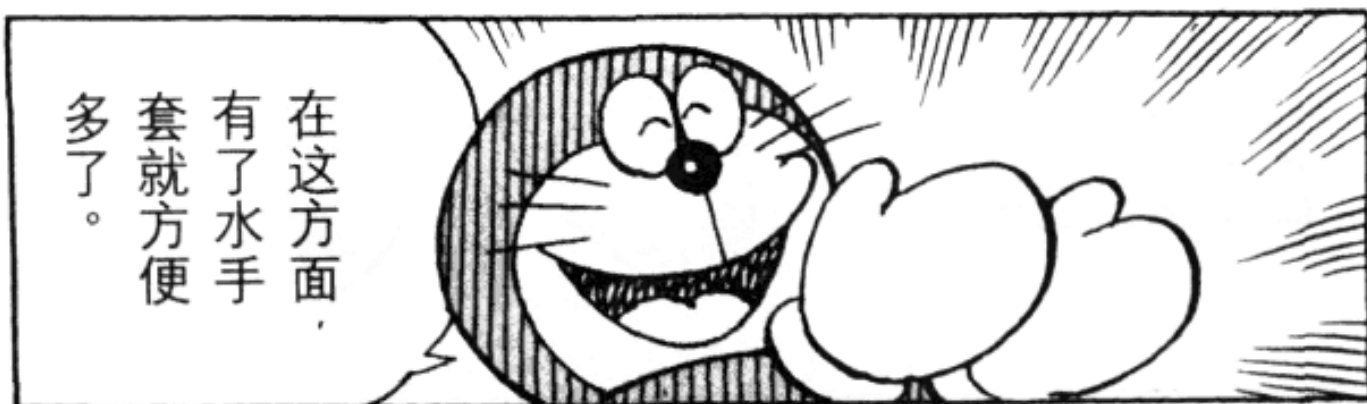

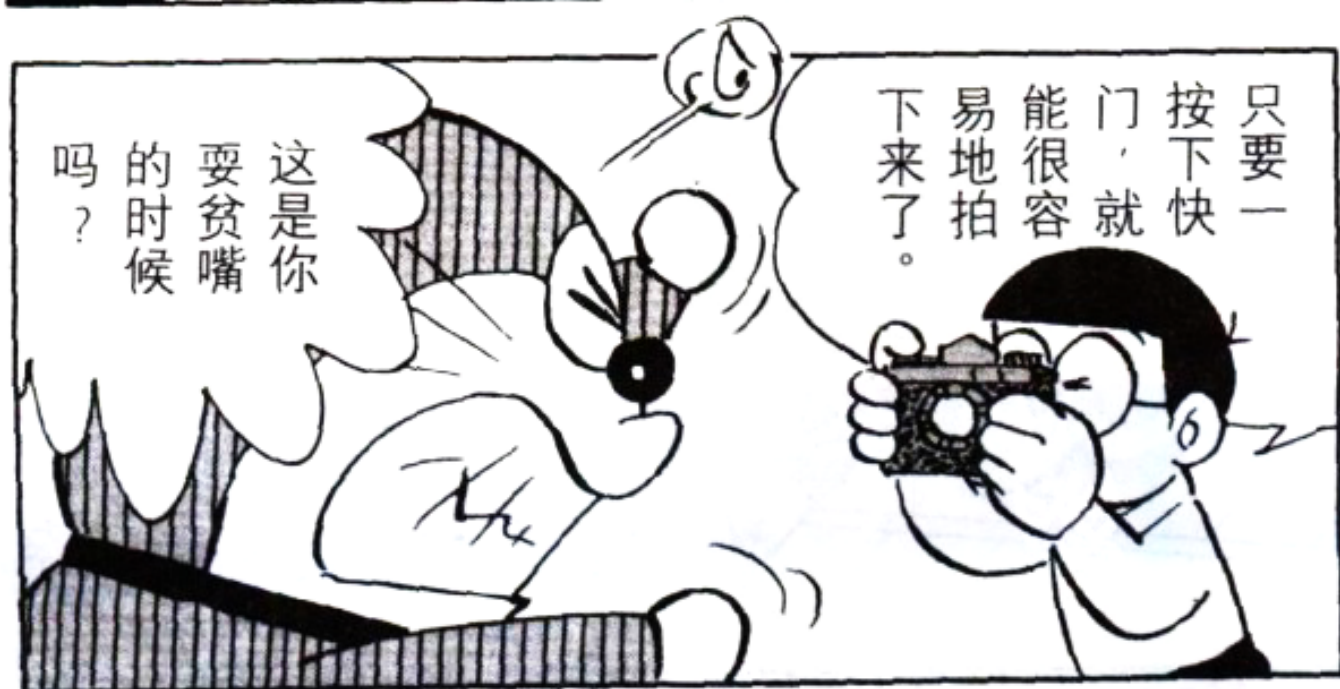
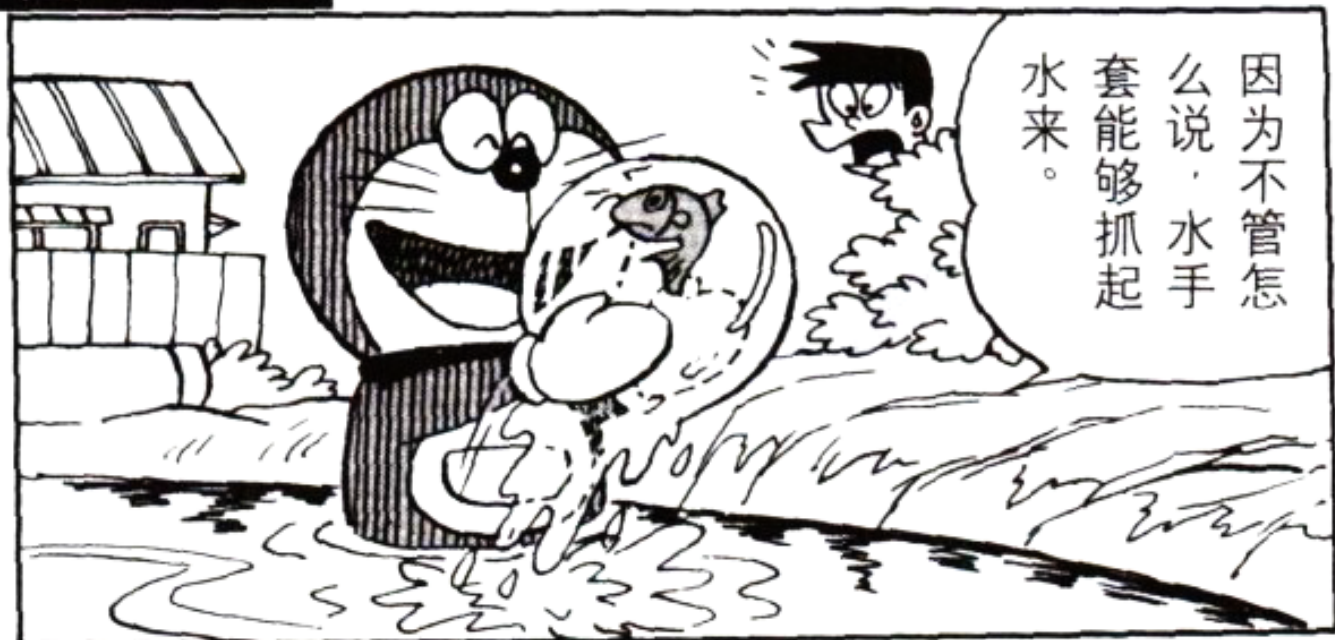

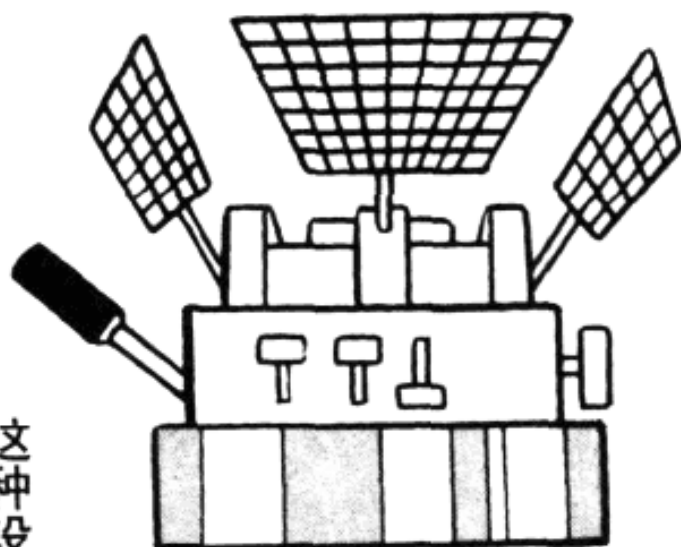

这种设备能撒出一张肉眼看不到的网。它能保护街道免受台风的袭击。



有关哆啦A梦的道具问题

[62] 用什么秘密道具才能在动物园里看到活的恐龙呢?

在恐龙化石展览上，看到的都是恐龙骨架。要是可能的话，用哪一种秘密道具，才能像观看普通的动物那样在动物园里看到真正的恐龙呢？

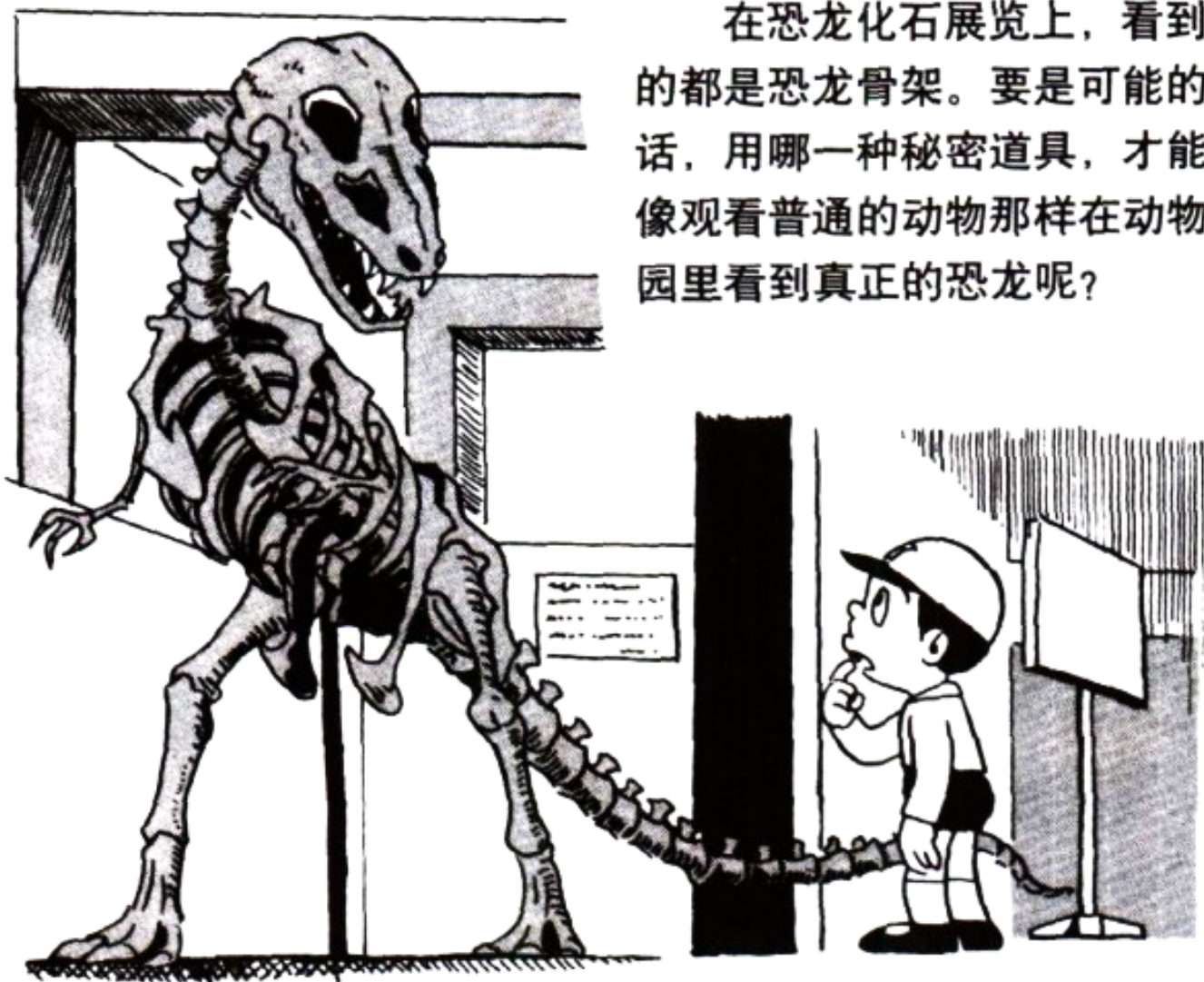

C 细胞缩小枪

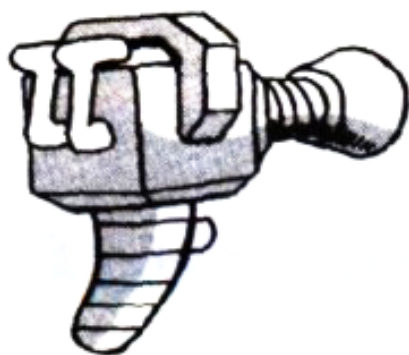

B 时间机器

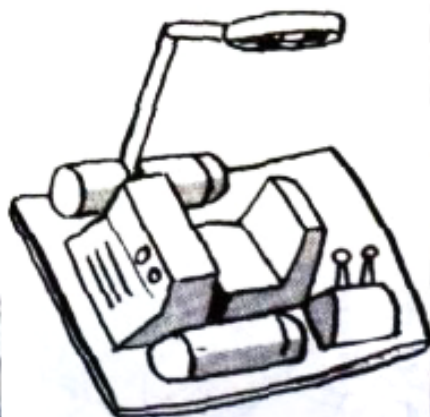

A 复原光线





也许你以为
只要用复原
光线照一下
恐龙化石，这
些化石就会
变成原来
的恐龙。

其实不
是那么
回事。



但是，它却
不能使生物
恢复到远古
时期活着时
的状态。



复原光线虽然能
使损坏的骨骼恢
复原状。



可是，那
么大的动
物怎么才
能运回来
呢？



看来只能乘坐
时间机器到恐
龙生活的时代
去了。



这种情况下就要使用细胞缩小枪了。

哔哔哔哔



即使再小，它也是真正的恐龙。再说，变成这么小，它就再也不属于危险动物了。



只要变成这么小，即便是衣服口袋里都能放得下呀！

猛一看，会以为是普通的手表呢，只要一按下这种定时手表的手柄，时间就会静止。



有关哆啦A梦的道具问题

[63] 用哪一种秘密道具才能成功地倒立?

大雄连一秒钟也倒立不住。用哪一种秘密道具才能使他成功地倒立呢?

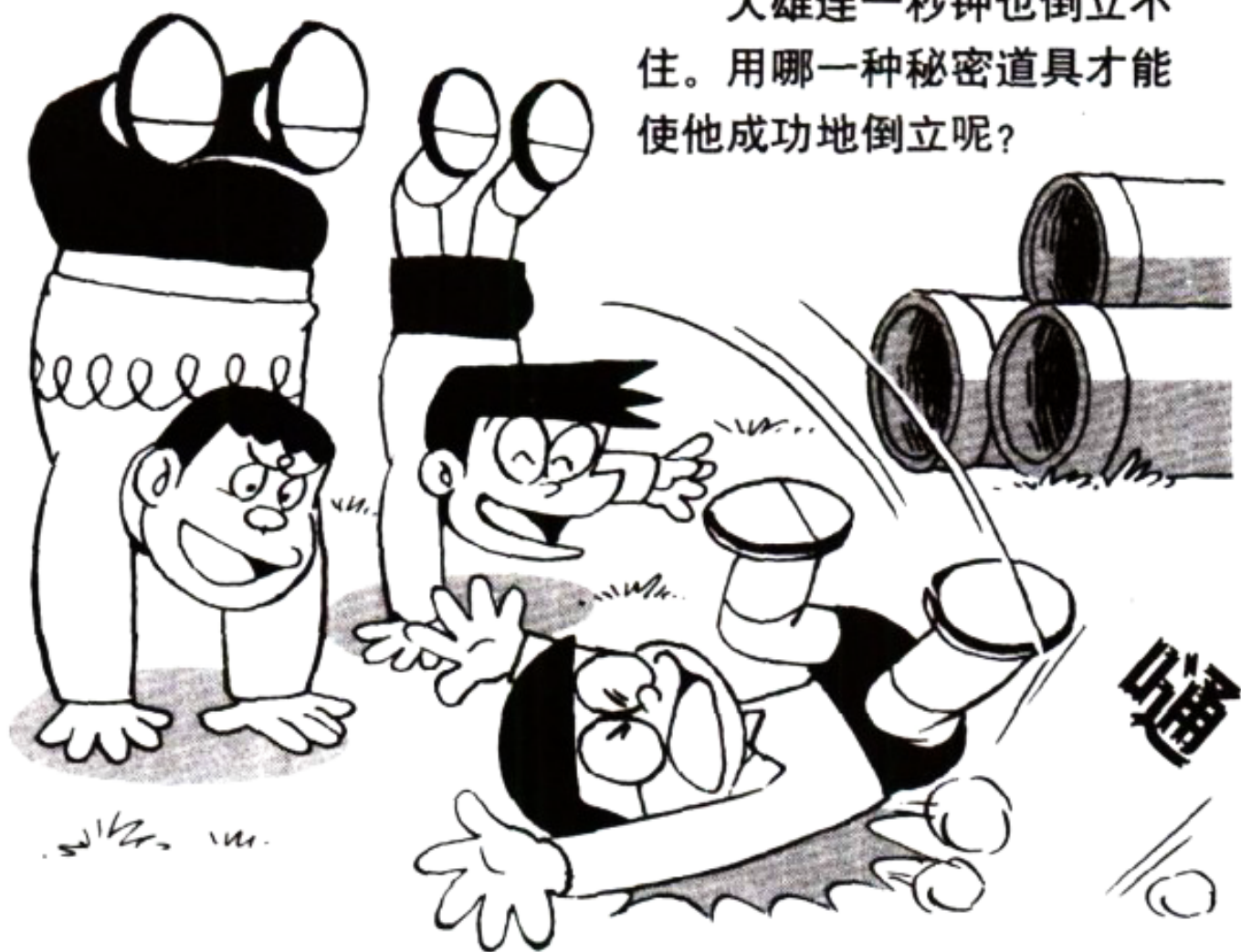

C 颠倒魔笛

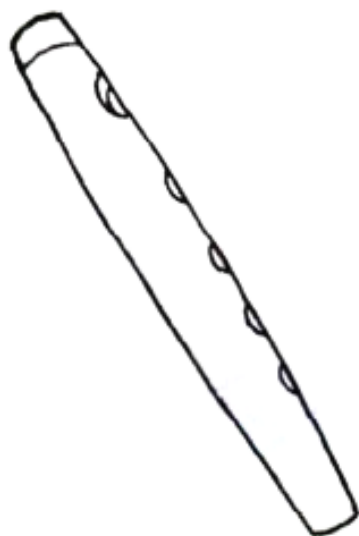

B 颠倒时针



A 换装手套



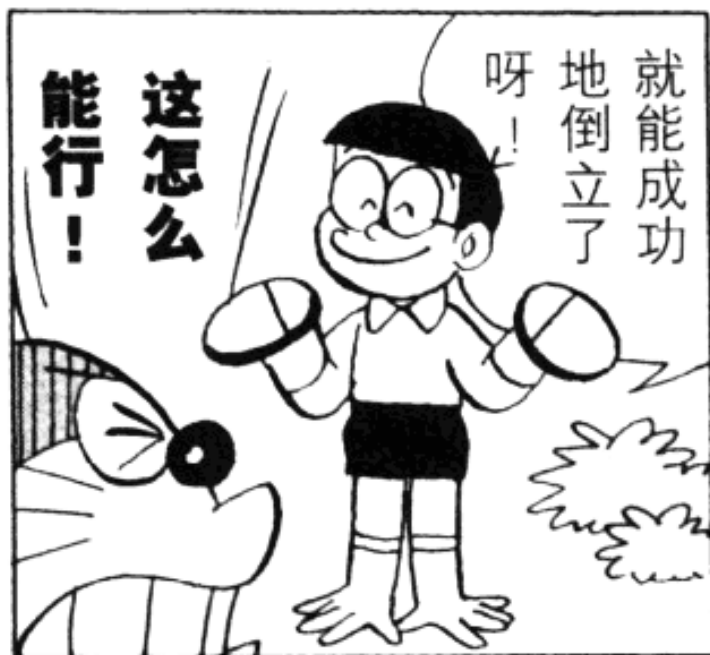

这怎么
能行！

就能成功
地倒立了
呀！



只要用换装
手套把手上
的手套和
脚上的鞋
子交换一下

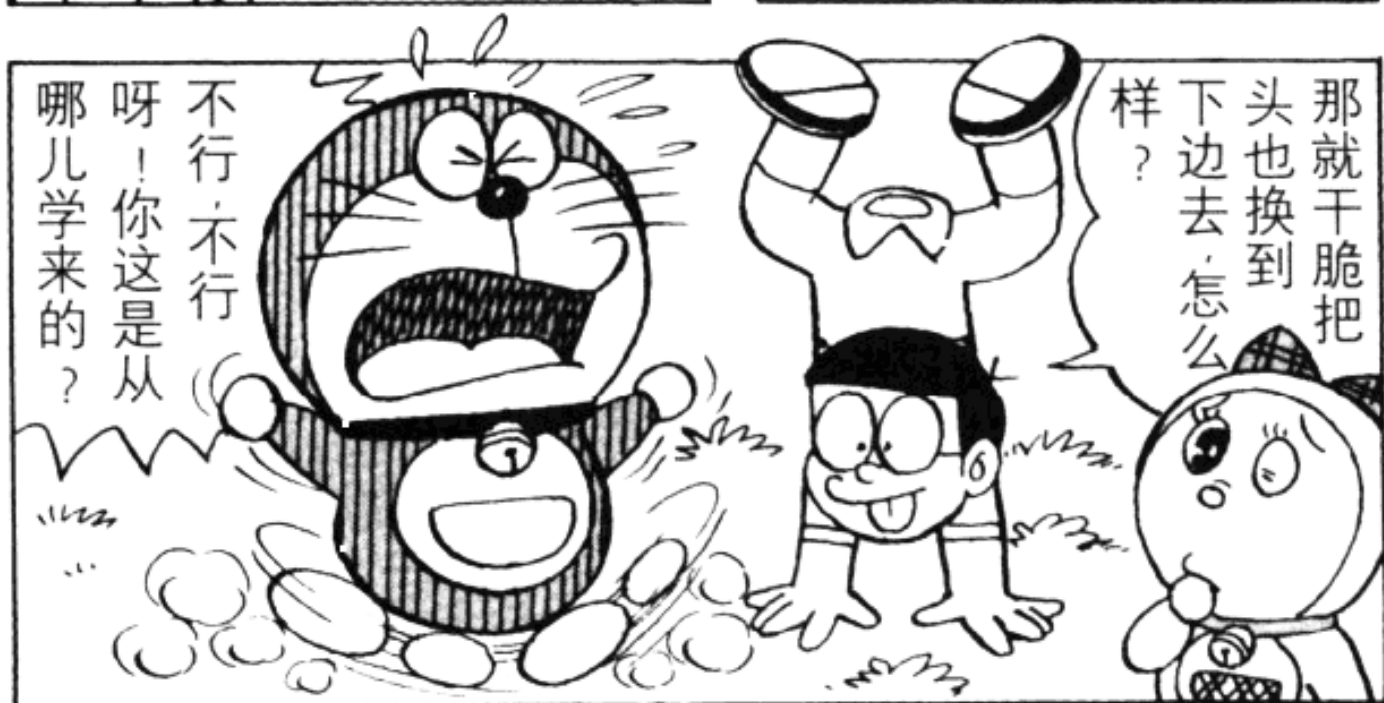

不行不行
呀！你这是从
哪儿学来的？

那就干脆把
头也换到
下边去，怎么
样？



你认为是哪
一种呢？

照这
么说，正确
的方法应当
是用颠倒时
针或者是颠
倒魔笛啦？

只要吹响这只颠倒魔笛，你心里想着什么，行动上就会做出相反的事情。

颠倒魔笛



所以，只要你心里想着「倒立这种事情我不想做」。



无论你是否愿意，都会倒立起来的。这种办法是最好的吧？



用这种颠倒时针一碰，所有的东西就都具有相反的功能。

颠倒时针



但这并不是说用它碰了一下手，手就一定要有脚的功能。



怎么才能把铅笔抓起来呢？

说不定专门用来拿东西的手变得连铅笔都抓不起来呢



这种万能帐篷虽然个头很小，但是内部却很豪华呢。

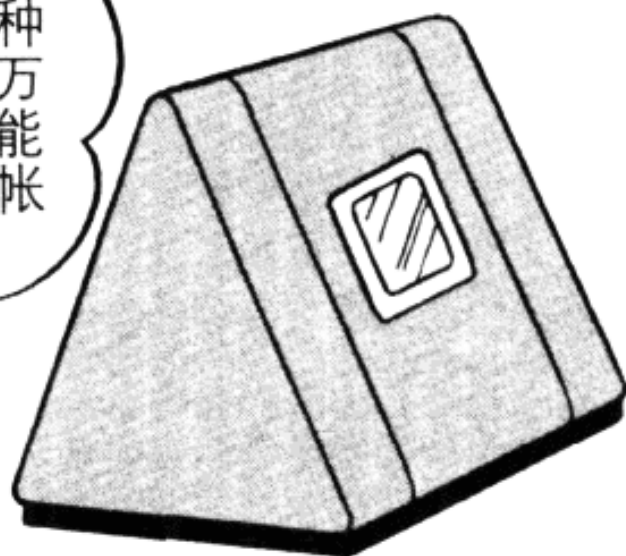

万能帐篷的特点

能当观景台用。

呼

起居室

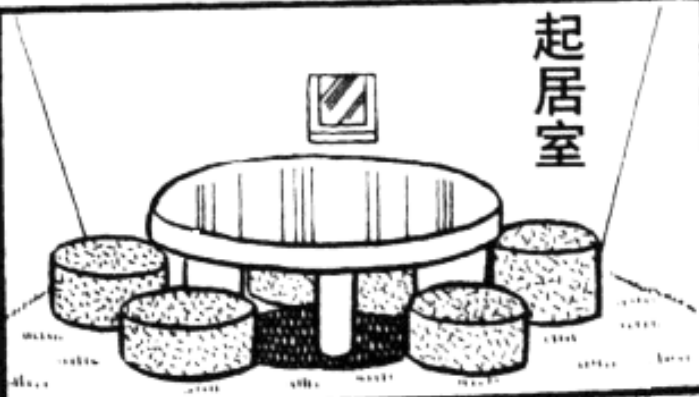

卧室

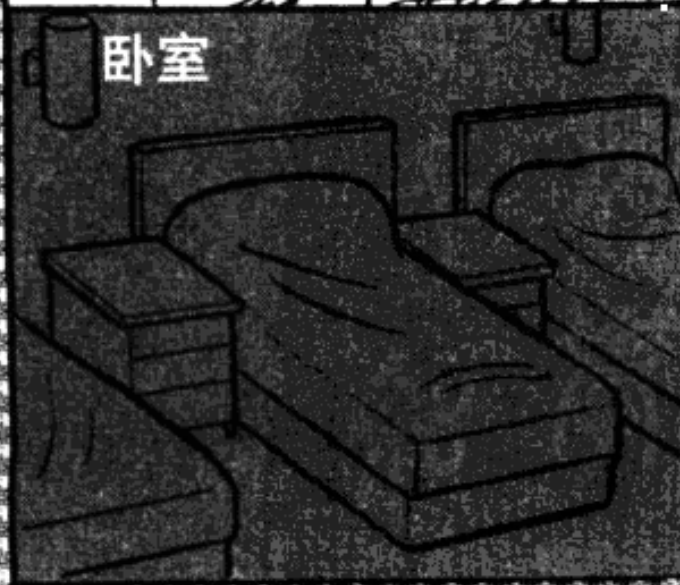

浴池



能够预订自己喜欢吃的东西。

外卖餐馆



有关哆啦A梦的道具问题

[64] 用什么秘密道具能打跑野狗?



最近一段时间，每当夜幕降临的时候，附近就有可怕的野狗出没。用哪一种秘密道具能打跑这些野狗呢？

C 月光灯

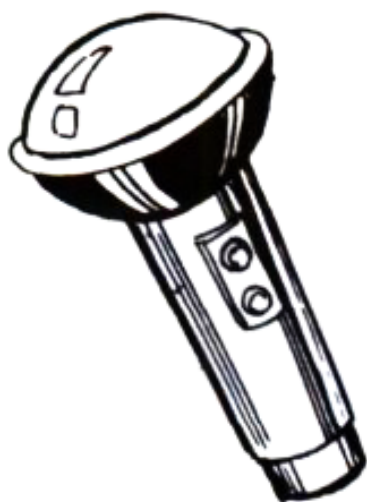

B 时间包袱皮



A 雷电云





打雷比野狗更可怕！

用雷电云恐怕不行吧？

咔嚓！



就能把它们变成刚出生的小狗吧？

汪汪

如果能把时间包袱皮盖在野狗的身上……



那就只能用月光灯了。这是最安全的办法。



可是，谁又能把时间包袱皮盖在可怕的野狗的身上呢？



只要用这
种月光灯
一照，你
就能变成
一只狼了

哔哔



野狗们，全
体集合！

嗷嗷

狼在犬类
当中是最
厉害的。
而且只要
一变成狼
还能与野
狗进行对
话交流
呢！



这么一下
就全搞定
了！

我不是
告诉你
们了
嘛！
不能去
咬人类
呀！

知道了！

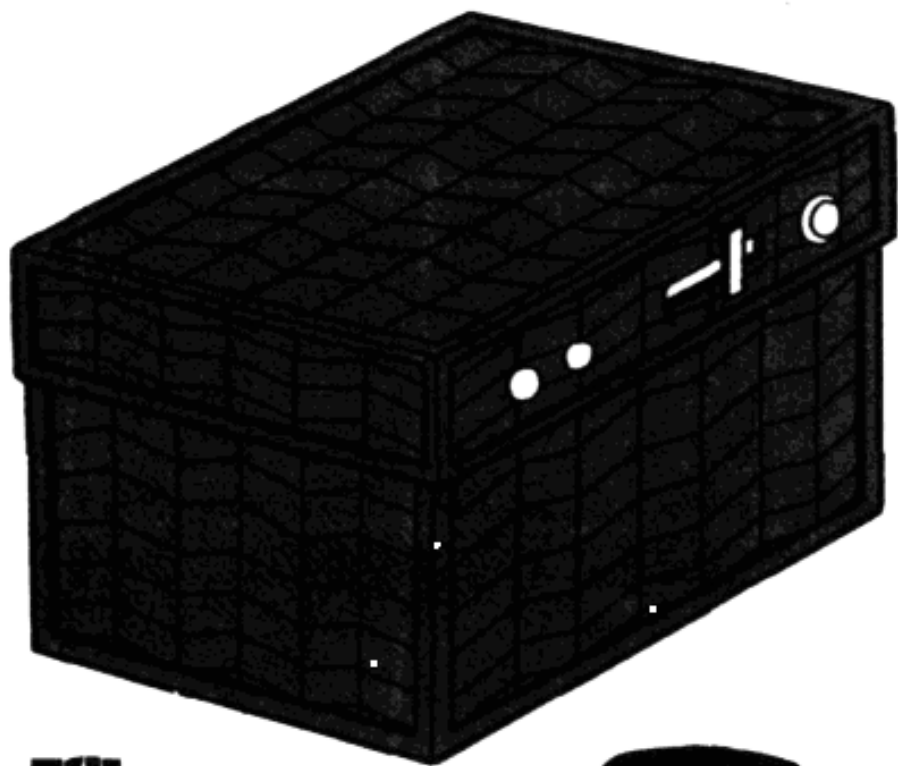

这种妖怪藤箱是专门用于妖怪屋游戏的玩具，里面装有各种妖怪的组合。

嗖

呼噜
呼噜



有关哆啦A梦的道具问题

[65] 用什么样的道具能把买好的东西轻松地送回家?



大雄在百货商店买了一大堆东西，拿都拿不了。用哪一种秘密道具能把这些东西送回家去呢？

① 直升牌



② 四维口袋

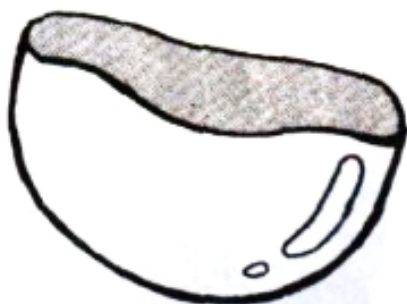

③ 助人魔绳



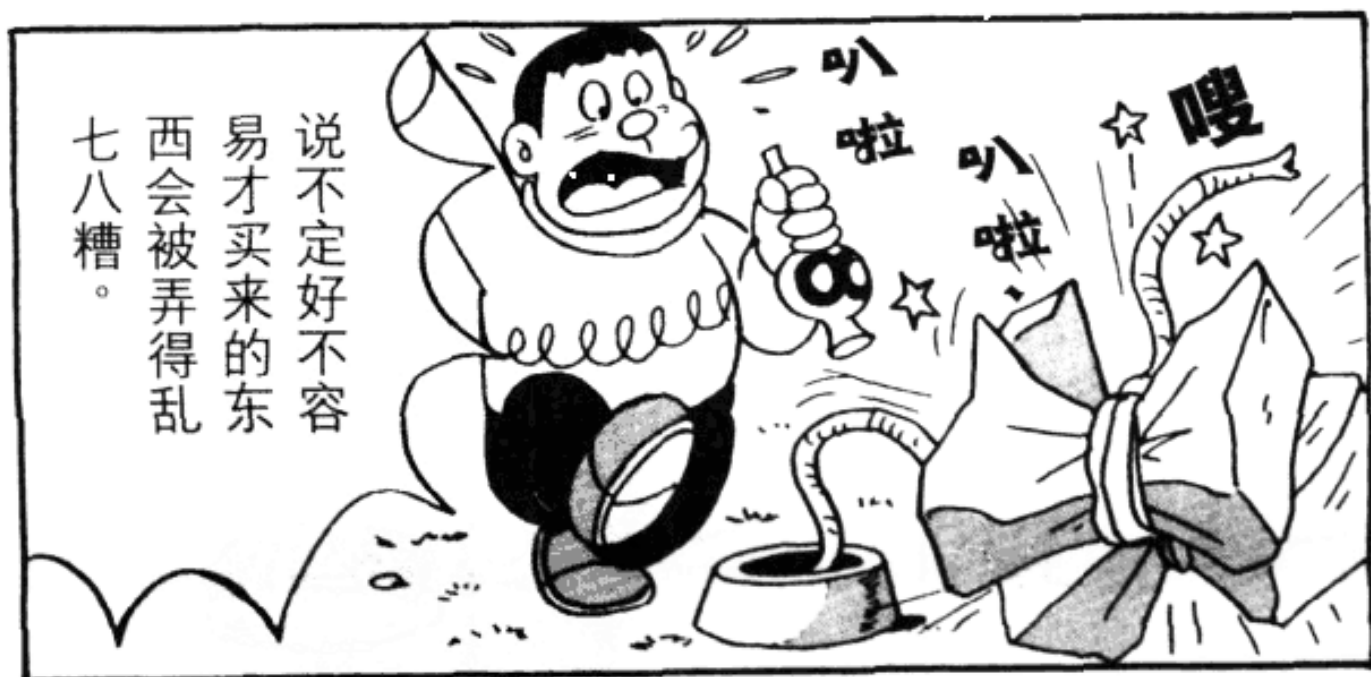

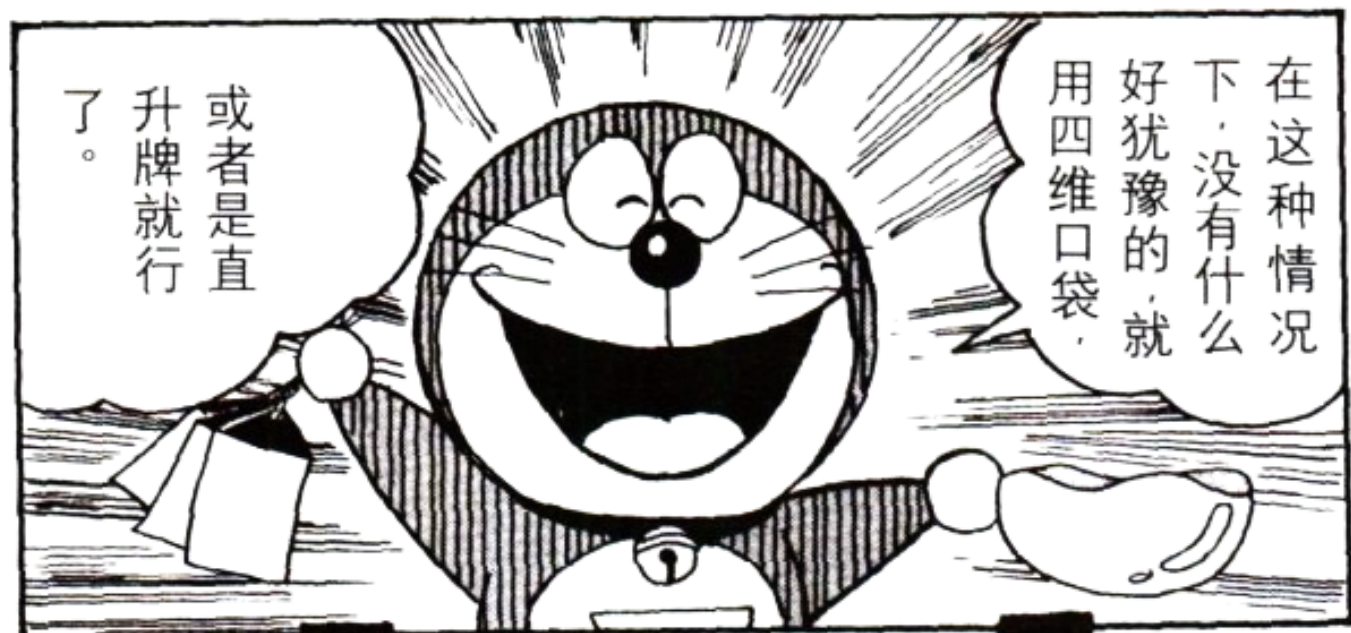

98 互助药丸

只要吃下这种互助药丸，看到需要帮助的人，你就会不由自主地伸出援助之手。

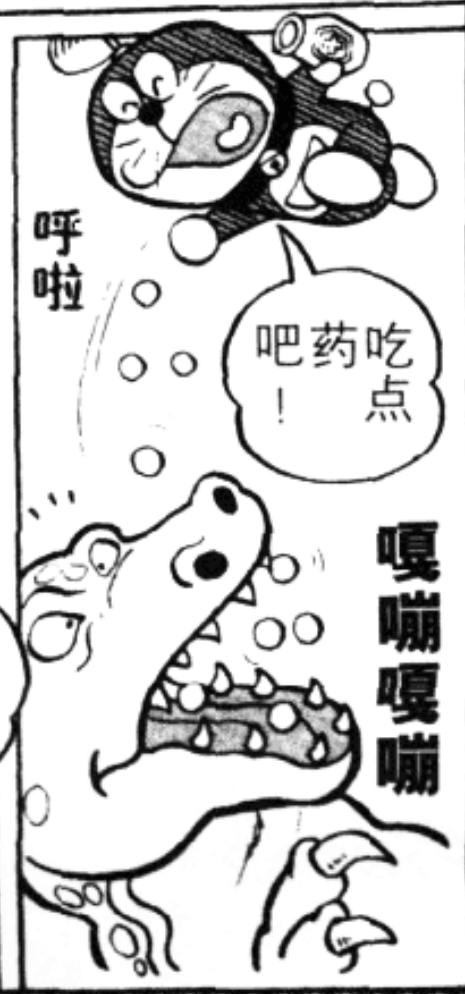

有关哆啦A梦的道具问题

[66] 用什么秘密道具能在冬泳大会上游泳不觉得冷?

为了锻炼强健的体魄，抵御严寒，学校组织了冬泳大会。用哪一种秘密道具能使大雄游泳的时候不觉得冷呢？

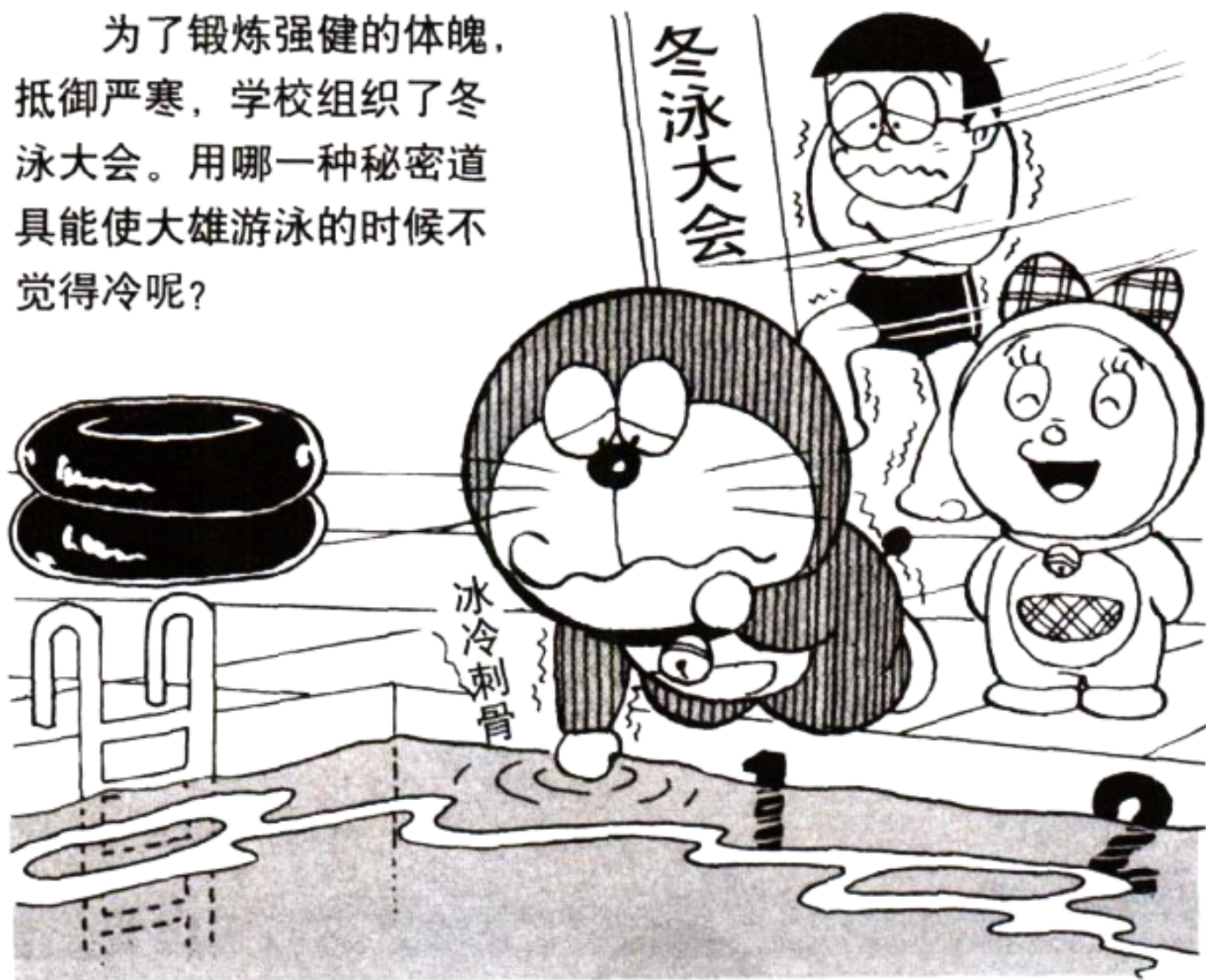

C 装病药



B 冷热相反霜



A 季节罐头 (夏季用)



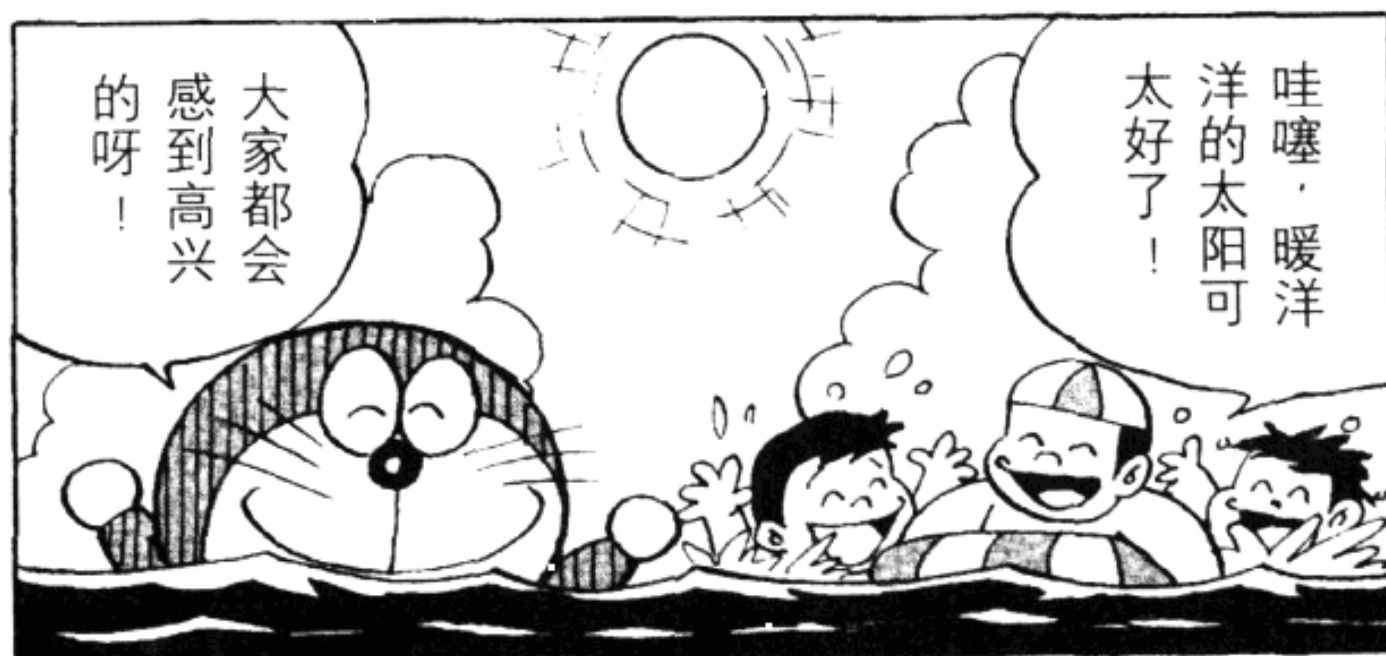
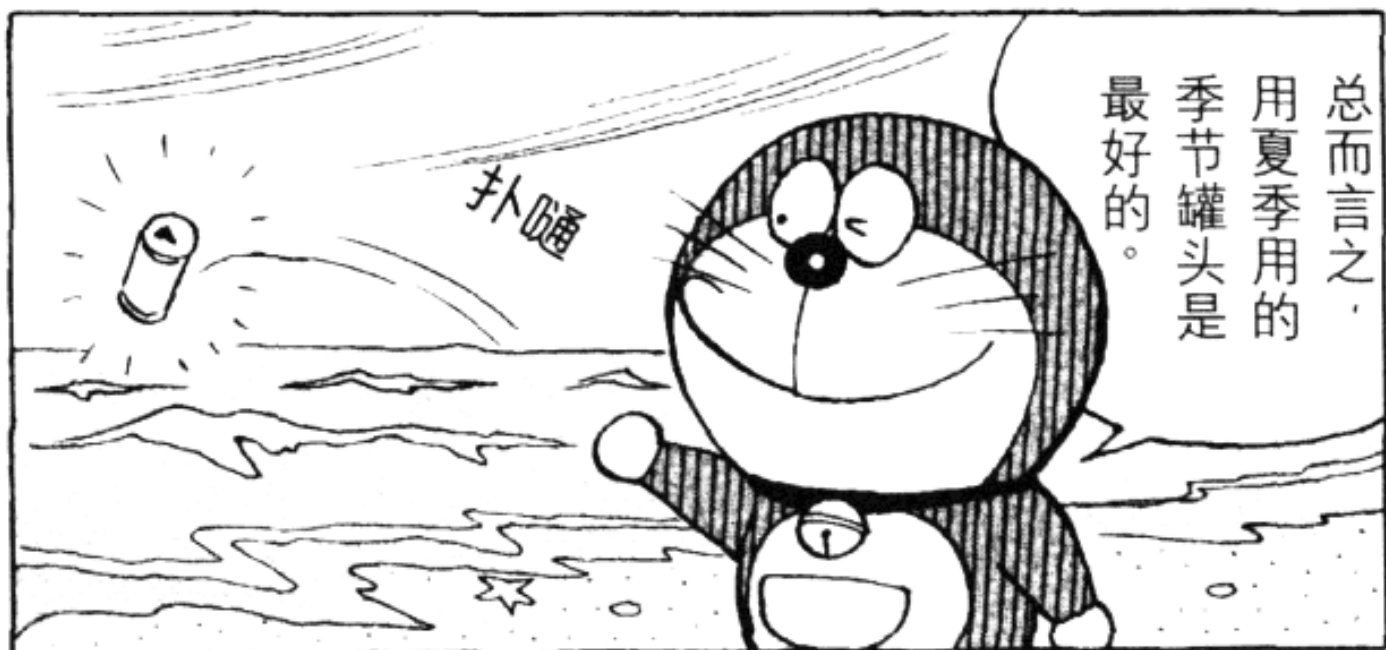

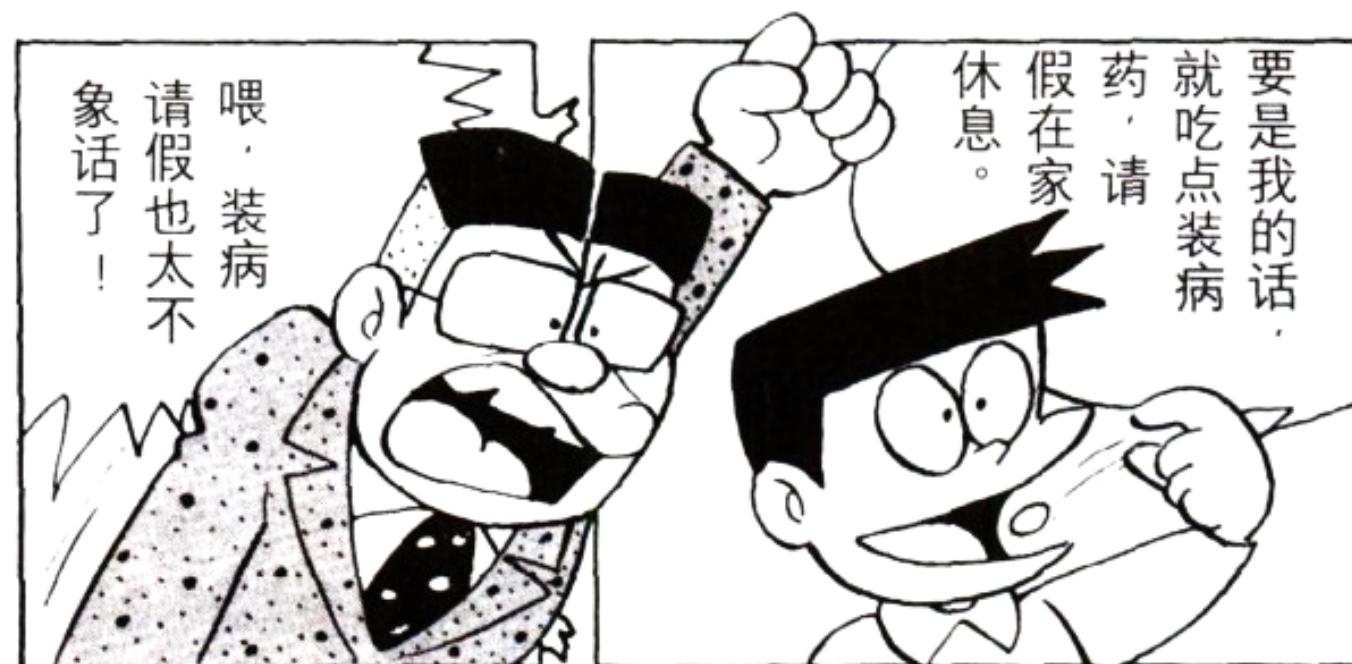

当发生像地球爆炸之类的灭顶之灾的时候，乘坐这种宇宙救命艇就能逃到宇宙里去。

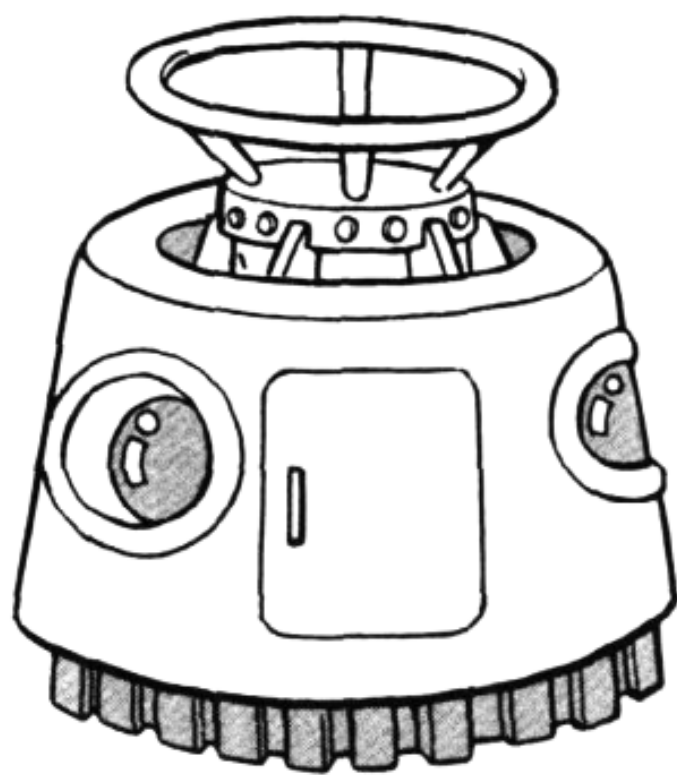

宇宙救命艇会自动把你带到适合人类居住的星球上去。



100 乘风帆船

这是一种能够
乘着清风在天
空飞行的帆船。

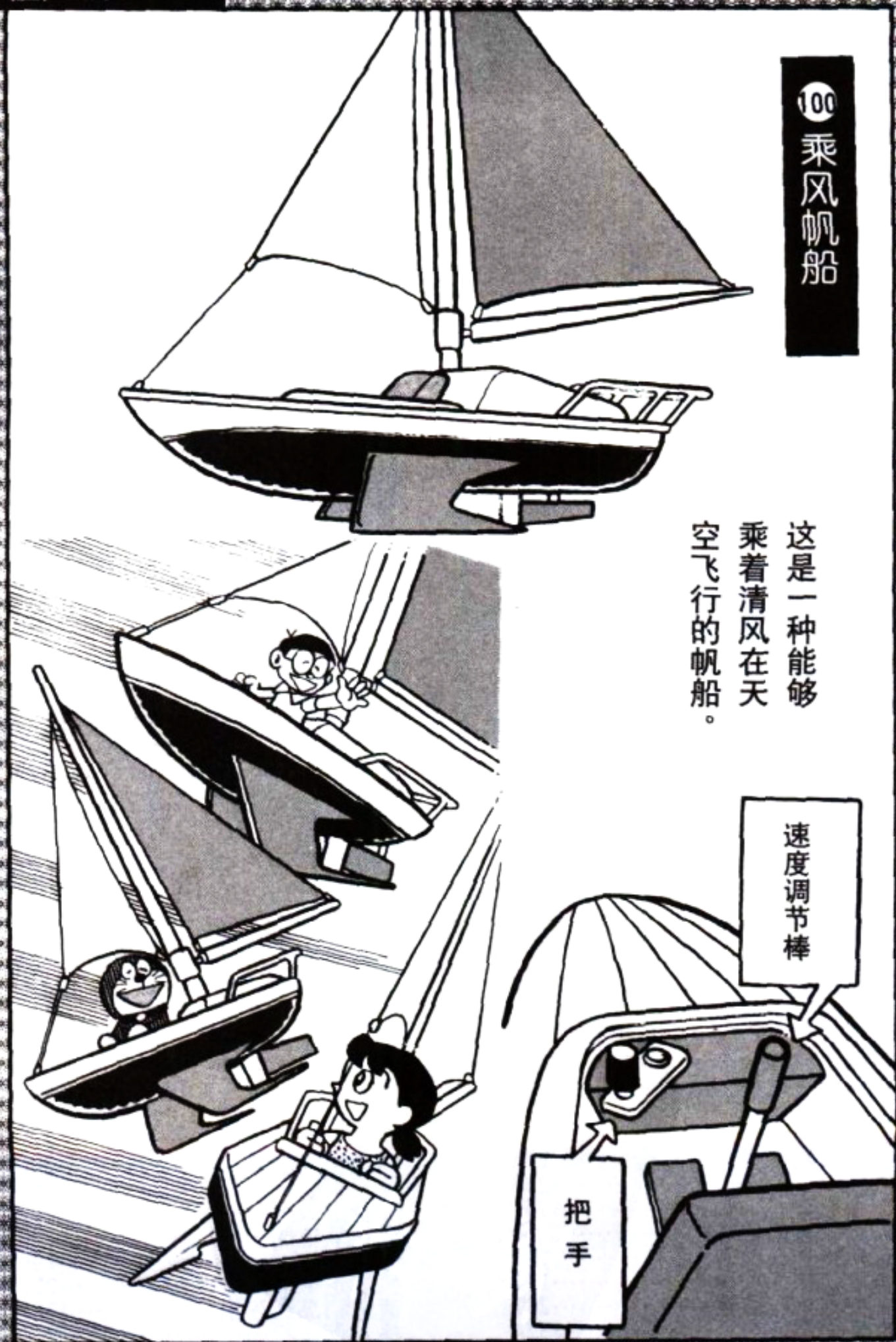

100种秘密道具的索引

家庭运动器	246	上升风箏	138
百发百中手枪	126	互助药丸	340
吸尘器	44	蒲公英梳子	264
辩论珍贵机	312	定时手表	328
印象发现装置	122	袖珍平面照相机	282
速成珍珠	245	格斗刀	168
宇宙救命艇	131	调换顶峰机	118
手腕取暖器	344	放大涂料	228
进入画册的魔鞋	160	心灵感应机器人	208
千奇百怪的魔伞	285	天球仪	272
不请自来电话	268	透明油漆	92
压岁钱募捐箱	48	观察心事镜	133
妖怪藤箱	142	上升洞	97
四季滑雪板	336	万能龙头	71
储风帆	154	能把任何东西变成鸡蛋的机器	76
乘风帆船	286	弱点制造机	211
门松苗型泵	345	意志力眼药水	80
强力杯型泵	146	成倍增长液	204
任意更换时间观测器	192	爆炸胡椒液	294
空气手套与空气眼镜	212	鼻气球液	188
圣诞树种	184	焰火花	100
成套打靶架	302	羽毛键子机	150
原子弹子机	52	潘多拉魔盒	210
冰雕妖之首	260	万能帐篷筒	332
自信感糖果	158	扩大滚筒	72
实家自动角帐篷	316	寻人人球拍	200
自三止快肥皂力用西瓜水族馆	284	击人万伏放电眼珠	134
水水族馆印纸和水玻璃纸	60	百苦受难器	278
水水族馆印纸和水玻璃纸	175	驱赶陀螺	176
水水族馆印纸和水玻璃纸	209	驱祸福神	283
水水族馆印纸和水玻璃纸	64	按键门	224
水水族馆印纸和水玻璃纸	114	重新开始色子	320
水水族馆印纸和水玻璃纸	132	卧铺魔芋片	84
水水族馆印纸和水玻璃纸	83	翻译魔术吊床	306
水水族馆印纸和水玻璃纸	56	魔术外景色变换器	173
水水族馆印纸和水玻璃纸	274	魔窗外景色变换器	130
水水族馆印纸和水玻璃纸	108	窗避水绳子	112
水水族馆印纸和水玻璃纸	104	迷你未来支票本	248
水水族馆印纸和水玻璃纸	298	迷你未来生物催眠喇叭	244
水水族馆印纸和水玻璃纸	68	迷你未来生物催眠喇叭	164
水水族馆印纸和水玻璃纸	99	迷你未来生物催眠喇叭	216
水水族馆印纸和水玻璃纸	174	迷你未来生物催眠喇叭	252
水水族馆印纸和水玻璃纸	256	迷你未来生物催眠喇叭	290
水水族馆印纸和水玻璃纸	236	迷你未来生物催眠喇叭	240
水水族馆印纸和水玻璃纸	69	迷你未来生物催眠喇叭	96
水水族馆印纸和水玻璃纸	70	迷你未来生物催眠喇叭	98
水水族馆印纸和水玻璃纸	180	迷你未来生物催眠喇叭	196
水水族馆印纸和水玻璃纸	172	迷你未来生物催眠喇叭	232
水水族馆印纸和水玻璃纸	247	迷你未来生物催眠喇叭	308
水水族馆印纸和水玻璃纸	324	迷你未来生物催眠喇叭	220

哆啦A梦 全百科

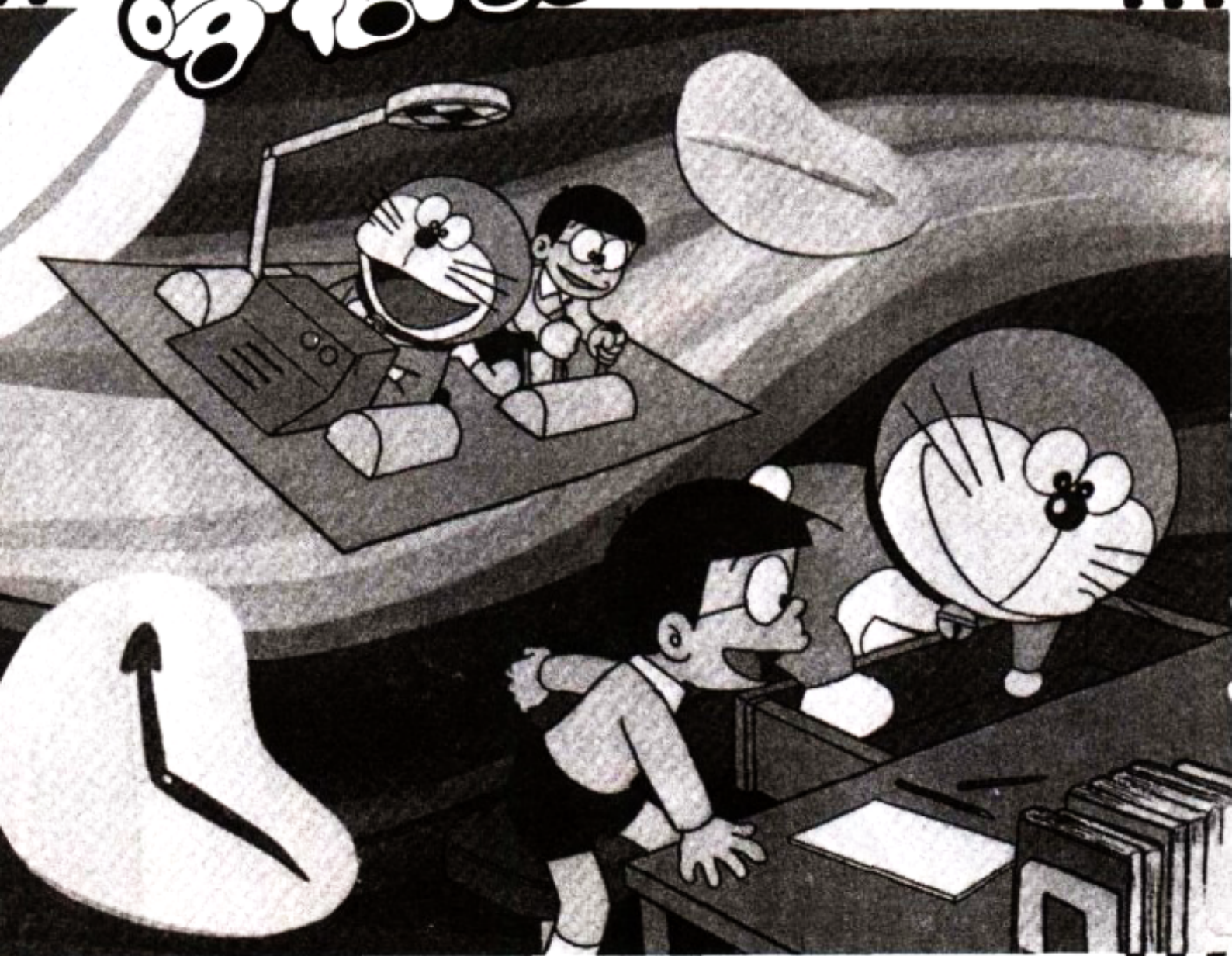

书中有时间机器及竹蜻蜓飞行器等秘密道具！达400种之多！

400种在《哆啦A梦全百科》中出现的秘密道具

- 爱意阳伞
- 恶运钻石
- 脑筋急转弯
- 恶魔护照
- 味精之源
- 出游音叉
- 迅速成长素
- 挖洞机
- 拼装公寓树
- 冷热相反霜
- 颠倒时针
- 预感天线
- 预先写好的日记
- 尊贵环
- 背书包
- 安全罩
- 唯命是从的帽子
- 家的感觉变换器
- 石头帽子
- 粘贴硬币
- 随时可写的日记
- 小矮人帽
- 折射淋浴器
- 未来眼睛
- 印象灯
- 安慰仪
- 换身绳子
- 速成旅行照相机
- 浮水气体
- 谎话800
- 撒谎机
- 万宝槌
- 宇宙探险游戏头盔
- 转移痣
- 梦幻枕头
- 竹马
- 表里如一胶布
- 浦岛糖果
- 解恨头巾
- 超级万能电池
- 超级搅拌机
- 最佳投手帽
- 超能力帽
- 呼吸管
- 异地映显镜
- N·S徽章
- XYZ线照相机
- 医疗箱
- 狼人脸霜
- 夸张外套
- 四季徽章
- 万能通行证
- 加倍奉还手
- 糖果点心牧草
- 讨厌金钱糖果
- 想送金钱的糖果
- 回忆型照相机
- 如意迷你汽车库
- 室内滑雪场
- 室内钓鱼池
- 传味口香糖
- 赞美口红·骂人口红
- 延时糖果
- 气象盒
- 男女性格转化剂
- 压岁钱口袋
- 故事徽章
- 玩具兵
- 音乐白薯
- 军衔肩章
- 快速靴
- 鬼怪灯
- 女朋友名册索引机
- 架空通话适配器
- 影子人
- 感冒传染器
- 风儿发带
- 感冒袋
- 家庭组合箱
- 隐形喷雾剂
- 息怒器
- 合体胶水
- 配偶测试章
- 百发百中手相图
- 采钱蜂
- 雷电云
- 雷电鼓
- 人体气泵
- 变大变小隧道
- 变画镜
- 坚固丸
- 记忆放映木槌
- 疑神疑鬼药片
- 换衣服照相机
- 季节罐头
- 野营配套组合
- 逆时钟
- 吸音机
- 丘比特之箭
- 超声波振荡式消灭害虫机
- 兄弟贴纸
- 强力岩石粉碎机
- 强力风扇
- 肌肉操纵头带
- 急性药与慢性药
- 喷射面包
- 空间扭曲胶带
- 空间蜡笔
- 空气手枪
- 空气手枪药水
- 空气预制件制造机
- 逗笑跳蚤
- 药品制造机
- 改正坏习惯的气体
- 成套飞碟组件
- 云彩控制器
- 集云桶
- 蜘蛛丝囊
- 辛苦酱

月光灯
烟雾机器人
惹人笑耳机
情绪控制枪
神奇膏药
打架手套
前进标志
鲤鱼操纵器
声音凝固剂
声音糖果
黄门药丸
回家八音盒
情绪测试器
固体空气药片
回音油漆
胳肢手套
秘密摄影机
迷你机器人
颠倒魔笛
芝麻锁
摔跤大王
压缩食品
昆虫丹
电脑铅笔
细菌制造厂
灾难训练机
灾难报警器
细胞缩小枪
催眠器
催眠眼镜
同步照相机
出版杂志装置
感谢徽章
不死药水

令人感动的话筒
私人卫星
时间照相机
时间储蓄罐
性格反差药
室内旅行机
实物标靶
实物立体日光照相机
自动典当机
全自动岛屿搜寻机
自动售货航时机
剧本打火机
立体扩展丸
室内小农场
瞬间移动潜水艇
瞬间返回徽章
重力油漆
冲击波枪
正直太郎
植物笔
诚实电波
深海霜
进化退化放射线源
新品种植物造机
报社游戏装置
人生再造机
人体移植机
水压枪
超级手套
超级包袱皮
透视镜
望远镜
日程钟
迷路饭团
老实药

间谍机器
通道挖掘机
缩小电筒
正确图表
自助象棋
潜地服
梦想成真药片
象鼻口红
神奇小蜡笔
直升牌
泰山的短裤
台风发生器
台风的棋子
定时手表
时间对讲机
时间电视
时间包袱皮
时空圈和时空取物器
航时机
航时机
寻宝机
寻宝机
竹蜻蜓飞行器
免费收看器
站着做梦帽
代人受过手套
脱皮手电筒
狸猫机
狸猫钱包
还童灯
地球制造组合
蓄电衣
地下探险车
如愿稻杆
通信器

方便坐垫
换装手套
连续喷雾器
取物望远镜
钓鱼手套
手套电话
送货电话
豪华变形灯
心灵感应器
套装电视台组件
天气预定表
带电脑的圆珠笔
蜗牛屋
透明人眼药水
透明披风
动物型避敌药片
动物变身饼干
独裁者按钮
如意弓箭
随意重力机
万能大炮
随意门
如意房屋
魔幻变身棒
朋友机器人
擦脸橡皮
随手取物壶
随手取物提包
梦幻火柴
自动化跟踪标识
液化剂
变形魔叶
隐形卷轴
游泳粉
保密笔

无房间的
内容粉
失物找回机
套物绳子
惹人喜欢药片和令人讨厌药片
日本标准日历
操纵人体机
人力机车组件
人体切割机
人体时间开关
人体遥控仪
挖洞铁环
愿望之星
睡袋
提神药
脱形剂
意念录音麦克风
交通零配件
交通球
诅咒照相机
万能绳索
房子机器人
坦白气体
盆景滑雪场
蝴蝶翼
元旦日出的套装道具
加速发条
罚金箱
制造徽章的相机
平衡注射器
谎话成真徽章
测试反映机器人
偏袒树
引力镜
搬家装置

搬家地图
变更日期
的日历
惊吓盒
手杖
食人屋
模仿机器人
表情控制仪
评论机器人
装病药
防身斗篷
助人魔绳
奇妙花盆
拷贝镜
复原光线
拦路装置
黑腰带
飘带
轻身药
漂浮粘土
照明灯
磕头虫
宠物点心
宠物用鱼食
回信邮筒
变身服装
防水折纸
家庭迷宫
手提式国会
骨骼机器人
实物图鉴
狂手机
魔术手
魔术箱
魔术放大镜
包治百病的药
魔术放大镜

包治百病的药
看不见的眼药水
前景预报器
水手套
回忆放映机
发指令机
引路小天使
微型脑袋
微型圣诞老人
微缩模型照相机
突变体制造机
未来的太空呼唤机
未来的商品目录
未来的家庭跑步器
渲染气氛的乐团
虫鸣素
心烦意乱时钟
无人探测器
梦游棒
强迫型运动裤
宝剑一电光号一
旋律蝌蚪
挑长相的照相机
引诱猛兽斗篷
鼯鼠手套
如意电话亭
年糕制造机
物主探测器
复原电筒
喷后说话液
桃太郎牌驯服丸子
组合桶
饥饿丸
友情标签
鬼宗字单

邮件逆向探测器
幽灵干
降雪机
推迟显像抹布
录梦机
梦境电视
梦风铃
好孩子头带
神奇的下酒菜
预感虫
四维三轮车
四维空间口袋
预定笔记本
呼叫信号器
黑暗灯泡
呼唤项链
追逐乱涂乱画者的气体
乱涂乱画镜
幸运枪
遥控仿真器
遥控橡皮泥
遥控组件
预定机
立体复印纸
可成为流行性的病毒
室内游泳训练器
录音花
火箭操纵训练机
机器人药丸
机器人画纸
机器人素
机器人阿福
记事鸟
遗忘草
Y型手柄

Images have been losslessly embedded. Information about the original file can be found in PDF attachments. Some stats (more in the PDF attachments):

```
{
  "filename": "MTEzMzU4ODkuemlw",
  "filename_decoded": "11135889.zip",
  "filesize": 165641283,
  "md5": "9d268174a0e2f6deac3f2f004dab3352",
  "header_md5": "1d2aceb02eb068a3b1aa63a32d8bd282",
  "sha1": "1308cf777ffdfd6e7d6ae843f1b468005ab11eb3",
  "sha256": "f807d98728f4ad7a3a37cc943be038dc90b8ec12d49f6740aa29bf1d2650bdde",
  "crc32": 2980622793,
  "zip_password": "",
  "uncompressed_size": 172233987,
  "pdg_dir_name": "",
  "pdg_main_pages_found": 350,
  "pdg_main_pages_max": 350,
  "total_pages": 354,
  "total_pixels": 262368130,
  "pdf_generation_missing_pages": false
}
```